

TVAC16000A

- ⓓ **Bedienungsanleitung**
- ⓕ **Notice d'utilisation**
- ⓃⓁ **Gebruikershandleiding**
- ⓔ **Istruzioni per l'uso**



Wichtige Hinweise und FAQs zu diesem Produkt und weiteren Produkten finden Sie auf der Internetseite **www.abus.com/plug-and-play**

Diese Bedienungsanleitung enthält wichtige Hinweise zur Inbetriebnahme und Handhabung.

**Achten Sie hierauf, auch wenn Sie dieses Produkt an Dritte weitergeben.
Heben Sie deshalb diese Bedienungsanleitung zum Nachlesen auf!**

Eine Auflistung der Inhalte finden Sie im Inhaltsverzeichnis mit Angabe der entsprechenden Seitenzahlen auf **Seite 5**.

Deutsch

Les recommandations contenues dans cette notice d'utilisation sont importantes pour la mise en service et l'utilisation du produit.

Nous vous prions de bien vouloir les respecter. Si vous étiez amené à revendre le produit, nous vous prions de bien vouloir transmettre cette notice au nouvel acquéreur.

Nous vous recommandons également de conserver cette notice d'utilisation afin de pouvoir la consulter à tout moment.

Le sommaire disponible en **page 38** fournit un aperçu du contenu avec le n° des pages correspondantes.

Français

Deze gebruikershandleiding bevat belangrijke opmerkingen over de ingebruikneming en bediening.

Houd hier rekening mee, ook als u dit product aan derden doorgeeft.

Bewaar daarom de gebruikershandleiding om deze na te kunnen lezen!

U vindt een opsomming van de inhoud in de inhoudsopgave met vermelding van de betreffende paginanummers op **pagina 71**.

Nederlands

Le presenti istruzioni per l'uso contengono note importanti sulla messa in funzione e sull'utilizzo.

Vanno osservate anche in caso di cessione del prodotto a terzi.

La preghiamo pertanto di conservare le presenti istruzioni per l'uso in vista di una consultazione futura.

Un elenco dei contenuti con l'indicazione delle pagine corrispondenti è riportato nell'indice a **pagina 104**.

Italiano

TVAC16000A



Bedienungsanleitung

Version 11/2013

*Originalbedienungsanleitung in deutscher Sprache.
Für künftige Verwendung aufbewahren!*



Einführung

Sehr geehrte Kundin, sehr geehrter Kunde,
wir bedanken uns für den Kauf dieses Produkts.

Dieses Gerät erfüllt die Anforderungen gültiger EU-Richtlinien. Die Konformitätserklärung ist zu beziehen unter:

ABUS Security-Center GmbH & Co. KG
Linker Kreuthweg 5
86444 Affing
GERMANY

Um diesen Zustand zu erhalten und einen gefahrenlosen Betrieb sicherzustellen, müssen Sie als Anwender diese Bedienungsanleitung beachten!

Lesen Sie sich vor Inbetriebnahme des Produkts die komplette Bedienungsanleitung durch, beachten Sie alle Bedienungs- und Sicherheitshinweise!

Alle enthaltenen Firmennamen und Produktbezeichnungen sind Warenzeichen der jeweiligen Inhaber. Alle Rechte vorbehalten.

Bei Fragen wenden Sie sich an ihren Facherrichter oder Fachhandelspartner!



Die Datenspeicherung unterliegt länderspezifischen Datenschutzrichtlinien.



Warnhinweis im Sinne des § 201 StGB:

Wer unbefugt das nichtöffentlich gesprochene Wort eines anderen auf einen Tonträger aufnimmt oder eine so hergestellte Aufnahme gebraucht oder einem Dritten zugänglich macht kann mit Freiheitsstrafe oder Geldstrafe bestraft werden!

Ebenso kann bestraft werden, wer unbefugt das nicht zu seiner Kenntnis bestimmte nichtöffentlich gesprochene Wort eines anderen mit einem Abhörgerät abhört oder das nach aufgenommene oder abgehörte nichtöffentlich gesprochene Wort eines anderen im Wortlaut oder seinem wesentlichen Inhalt nach öffentlich mitteilt.





Haftungsausschluss

Diese Bedienungsanleitung wurde mit größter Sorgfalt erstellt. Sollten Ihnen dennoch Auslassungen oder Ungenauigkeiten auffallen, so teilen Sie uns diese bitte schriftlich unter der auf der Rückseite des Handbuchs angegebener Adresse mit.



Die ABUS Security-Center GmbH übernimmt keinerlei Haftung für technische und typographische Fehler und behält sich das Recht vor, jederzeit ohne vorherige Ankündigung Änderungen am Produkt und an den Bedienungsanleitungen vorzunehmen.

ABUS Security-Center ist nicht für direkte und indirekte Folgeschäden haftbar oder verantwortlich, die in Verbindung mit der Ausstattung, der Leistung und dem Einsatz dieses Produkts entstehen. Es wird keinerlei Garantie für den Inhalt dieses Dokuments übernommen.

Symbolerklärung

	Das Symbol mit dem Blitz im Dreieck wird verwendet, wenn Gefahr für die Gesundheit besteht, z.B. durch elektrischen Schlag.
	Ein im Dreieck befindliches Ausrufezeichen weist auf wichtige Hinweise in dieser Bedienungsanleitung hin, die unbedingt zu beachten sind.
	Dieses Symbol ist zu finden, wenn Ihnen besondere Tipps und Hinweise zur Bedienung gegeben werden sollen.

Wichtige Sicherheitshinweise

	Bei Schäden die durch Nichtbeachten dieser Bedienungsanleitung verursacht werden, erlischt der Garantieanspruch. Für Folgeschäden übernehmen wir keine Haftung!
	Bei Sach- oder Personenschäden, die durch unsachgemäße Handhabung oder Nichtbeachten der Sicherheitshinweise verursacht werden, übernehmen wir keine Haftung. In solchen Fällen erlischt jeder Garantieanspruch!

Dieses Gerät wurde unter Einhaltung internationaler Sicherheitsstandards gefertigt. Bitte lesen Sie die folgenden Sicherheitshinweise aufmerksam durch.

Sicherheitshinweise

1. **Stromversorgung**
100-240 VAC Wechselfspannung, 50 – 60 Hz (über Steckernetzteil an 5 VDC)
Betreiben Sie dieses Gerät nur an einer Stromquelle, welche die auf dem Typenschild angegebene Netzspannung liefert. Falls Sie nicht sicher sind, welche Stromversorgung bei Ihnen vorliegt, wenden Sie sich an Ihr Energieversorgungsunternehmen. Trennen Sie das Gerät von der Netzstromversorgung, bevor Sie Wartungs- oder Installationsarbeiten durchführen.
2. **Überlastung**
Vermeiden Sie die Überlastung von Netzsteckdosen, Verlängerungskabeln und Adaptern, da dies zu einem Brand oder einem Stromschlag führen kann.
3. **Flüssigkeiten**
Schützen Sie das Gerät vor dem Eindringen von Flüssigkeiten aller Art.
4. **Reinigung**
Reinigen Sie das Gerät nur mit einem feuchten Tuch ohne scharfe Reinigungsmittel. Das Gerät ist dabei vom Netz zu trennen.
5. **Zubehör**
Schließen Sie nur ausdrücklich dafür vorgesehene Geräte an. Andernfalls kann es zu Gefahrensituationen oder Schäden am Gerät kommen.
6. **Aufstellungsort**
Dieses Gerät ist sowohl für den Betrieb im geschützten Außenbereich als auch für den Innenbereich vorgesehen. Durch den Fall aus bereits geringer Höhe kann das Produkt beschädigt werden. Montieren Sie das Produkt so, dass direkte Sonneneinstrahlung nicht auf den Bildaufnehmer des Gerätes fallen kann. Beachten Sie die Montagehinweise in dem entsprechenden Kapitel dieser Bedienungsanleitung.
Platzieren Sie das Gerät nicht in direkter Nähe von Heizungen, Öfen, anderen Wärmequellen oder unter direkter Sonneneinstrahlung.
Betreiben Sie das Gerät nur an Standorten mit Temperaturen im zulässigen Umgebungstemperaturbereich -10° - 50°C.

7. Funkübertragung

Die Reichweite der Funkübertragung ist abhängig von verschiedenen Umwelteinflüssen. Die örtlichen Gegebenheiten am Montageort kann die Reichweite negativ beeinflussen. Deshalb kann bei freier Sicht zwischen dem Empfänger und Sender eine Strecke von bis zu 150m erreicht werden, in Gebäuden jedoch deutlich weniger.



Folgende Umwelteinflüsse beeinträchtigen sowohl die Reichweite als auch die Bildrate:

Mobilfunk-Antennen, Starkstrommasten, elektrische Leitungen, Decken und Wände, Geräte mit gleicher oder benachbarter Funk-Frequenz.

Warnungen

Vor der ersten Inbetriebnahme sind alle Sicherheits- und Bedienhinweisung zu beachten!

1. Beachten Sie die folgende Hinweise, um Schäden an Netzkabel und Netzstecker zu vermeiden:
 - Verändern oder manipulieren Sie Netzkabel und Netzstecker nicht.
 - Wenn Sie das Gerät vom Netz trennen, ziehen Sie nicht am Netzkabel, sondern fassen Sie den Stecker an.
 - Achten Sie darauf, dass das Netzkabel so weit wie möglich von Heizgeräten entfernt ist, um zu verhindern, dass die Kunststoffummantelung schmilzt.
 - Das Netzgerät der Kamera muss vor Feuchtigkeit und Nässe geschützt werden.
2. Befolgen Sie diese Anweisungen. Bei Nichtbeachtung kann es zu einem elektrischen Schlag kommen:
 - Öffnen Sie niemals das Gehäuse oder das Netzteil.
 - Stecken Sie keine metallenen oder feuergefährlichen Gegenstände in das Geräteinnere.
 - Um Beschädigungen durch Überspannungen (Beispiel Gewitter) zu vermeiden, verwenden Sie bitte einen Überspannungsschutz.
3. Bitte trennen Sie defekte Geräte sofort vom Stromnetz und informieren Ihren Fachhändler.

	Vergewissern Sie sich bei Installation in einer vorhandenen Videoüberwachungsanlage, dass alle Geräte von Netz- und Niederspannungsstromkreis getrennt sind.
	Nehmen Sie im Zweifelsfall die Montage, Installation und Verkabelung nicht selbst vor, sondern überlassen Sie dies einem Fachmann. Unsachgemäße und laienhafte Arbeiten am Stromnetz oder an den Hausinstallationen stellen nicht nur Gefahr für Sie selbst dar, sondern auch für andere Personen. Verkabeln Sie die Installationen so, dass Netz- und Niederspannungskreise stets getrennt verlaufen und an keiner Stelle miteinander verbunden sind oder durch einen Defekt verbunden werden können.

Vermeiden Sie folgende widrige Umgebungsbedingungen bei Betrieb:

- Nässe oder zu hohe Luftfeuchtigkeit
- Extreme Kälte oder Hitze
- Direkte Sonneneinstrahlung
- Staub oder brennbare Gase, Dämpfe oder Lösungsmittel
- Starke Vibrationen
- Starke Magnetfelder, wie in der Nähe von Maschinen oder Lautsprechern
- Die Kamera darf nicht gegen die Sonne gerichtet werden, dies kann zur Zerstörung des Sensors führen
- Die Kamera darf nicht auf unbeständigen Flächen installiert werden

Auspacken

Während Sie das Gerät auspacken, handhaben sie dieses mit äußerster Sorgfalt.

	Bei einer eventuellen Beschädigung der Originalverpackung, prüfen Sie zunächst das Gerät. Falls das Gerät Beschädigungen aufweist, senden Sie dieses mit Verpackung zurück und informieren Sie den Lieferdienst.
---	--

Inhaltsverzeichnis

- 1. Bestimmungsgemäße Verwendung6**
- 2. Lieferumfang6**
- 3. Merkmale und Funktionen.....6**
- 4. Hinweise und FAQs7**
- 5. Gerätebeschreibung7**
 - 5.1 Beschreibung des Monitors.....7
 - 5.2 Beschreibung der Docking-Station7
 - 5.3 Beschreibung der Kamera8
- 6. Installation9**
 - 6.1 Monitorinstallation9
 - 6.2 Paarung der Kamera und des Monitors9
 - 6.3 Docking-Station an das Netzwerk anschließen10
 - 6.4 Kameramontage.....10
- 7. Bedienung.....11**
 - 7.1 Hauptmenü.....11
 - 7.2 Live-Ansicht.....12
 - 7.3 Ereignisliste15
 - 7.3.1 Liste der Aufnahmen15
 - 7.3.2 Aufzeichnung ansehen.....16
 - 7.3.3 Aufzeichnungen löschen17
 - 7.4 Einstellungen.....17
 - 7.4.1 Kameraeinstellungen17
 - 7.4.2 Rekordereinstellungen18
 - 7.4.3 Netzwerkeinstellungen20
 - 7.4.4 Alarmeinstellungen.....22
 - 7.4.5 Systemeinstellungen23
- 8. Fernzugriff via App26**
- 9. Wartung und Reinigung31**
 - 9.1 Wartung.....31
 - 9.2 Reinigung31
- 10. Entsorgung31**
- 11. Tipps zur Fehlerbehebung32**
- 12. Technische Daten33**

1. Bestimmungsgemäße Verwendung

Mit diesem 7" Touchscreen Funkmonitor und der IR- Funkaußenkamera können Sie problemlos Videosignale per Funk auf mittleren bis großen Distanzen übertragen und darstellen.

Die Signalübertragung per Funk ist überall dort von Vorteil, wo das Verlegen von Kabeln nicht möglich ist: die Kamera überträgt das Videosignal drahtlos an den Funkmonitor. Aufgrund der Umwandlung in digitale Signale können somit Störungen und Interferenzen reduziert werden.

Sobald der Sensor der Kamera eine Bewegung detektiert, startet die Aufzeichnung auf SD-Karte.

Sie haben die Möglichkeit bis zu 4 Kameras (TVAC16010) mit dem Monitor zu verbinden und diese in der 4-fach Ansicht darzustellen und gleichzeitig mit QVGA Auflösung aufzuzeichnen. Um eine Aufzeichnung in der Vollbildansicht bei voller Auflösung mit Audio zu realisieren, aktivieren Sie im Menü ausschließlich eine Kamera.

Des Weiteren können Sie via Smartphone über die ABUS App „TVAC16000“ das Livebild der Kameras einsehen und aufgezeichnete Daten wiedergeben, wenn der Monitor in der Docking-Station steht und diese mit dem Internet verbunden ist.

Eine ausführliche Funktionsbeschreibung finden Sie im Kapitel „3. Merkmale und Funktionen“.

2. Lieferumfang



7" LCD Monitor mit Docking-Station

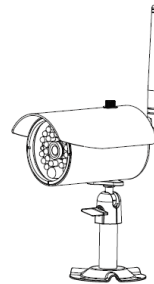

1x IR Funk-Außenkamera
2,4 GHz inkl. Kamerahalterung & Montagematerial



Netzwerkabel

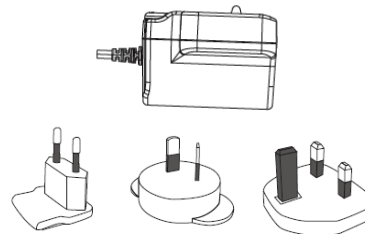

2 x Netzteil inkl. EU-, AU- und UK-Adapter 5 VDC/ 1A

3. Merkmale und Funktionen

- Komplettsset aus IR-Funk-Außenkamera, Monitor und Docking-Station
- Kompakte IP66 Außenkamera mit Infrarot Nachtsichtfunktion und 640 x 480 Pixel Auflösung
- Mobiler Zugriff via App
- Fernzugriff via LAN über die Docking-Station (gleichzeitiges Akkuladen für Monitor)
- 7" Farb-LCD-Monitor mit integrierten Lautsprechern (Akkubetrieb)
- Übertragung von Video und Audio mittels verschlüsseltem Digitalfunk
- Erweiterbar auf bis zu 4 Funk-Kameras
- Einfache Bedienung am intuitivem Touchscreen

4. Hinweise und FAQs

Wichtige Hinweise zu diesem Produkt und weiteren Produkten finden Sie auf unserer Internetseite www.abus.com/plug-and-play. Informationen für die Fehlerbehebung finden Sie unter Punkt 11 dieser Anleitung.

5. Gerätebeschreibung

5.1 Beschreibung des Monitors

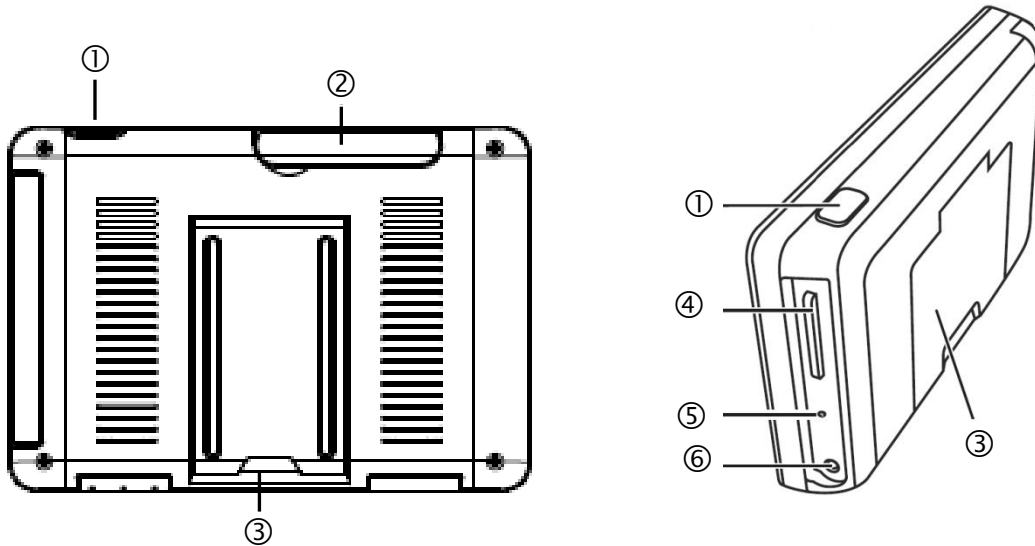

①	Power Taste
②	Antenne (ausklappbar)
③	Ausklappbarer Standfuß
④	SD-Karten Slot
⑤	Reset-Taste
⑥	Spannungsversorgung 5VDC/1A

5.2 Beschreibung der Docking-Station

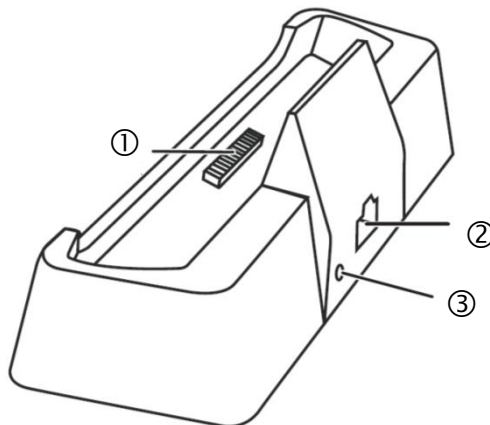

①	Docking-Schnittstelle Monitor
②	LAN-Schnittstelle
③	Spannungsversorgung 5VDC/1A

5.3 Beschreibung der Kamera

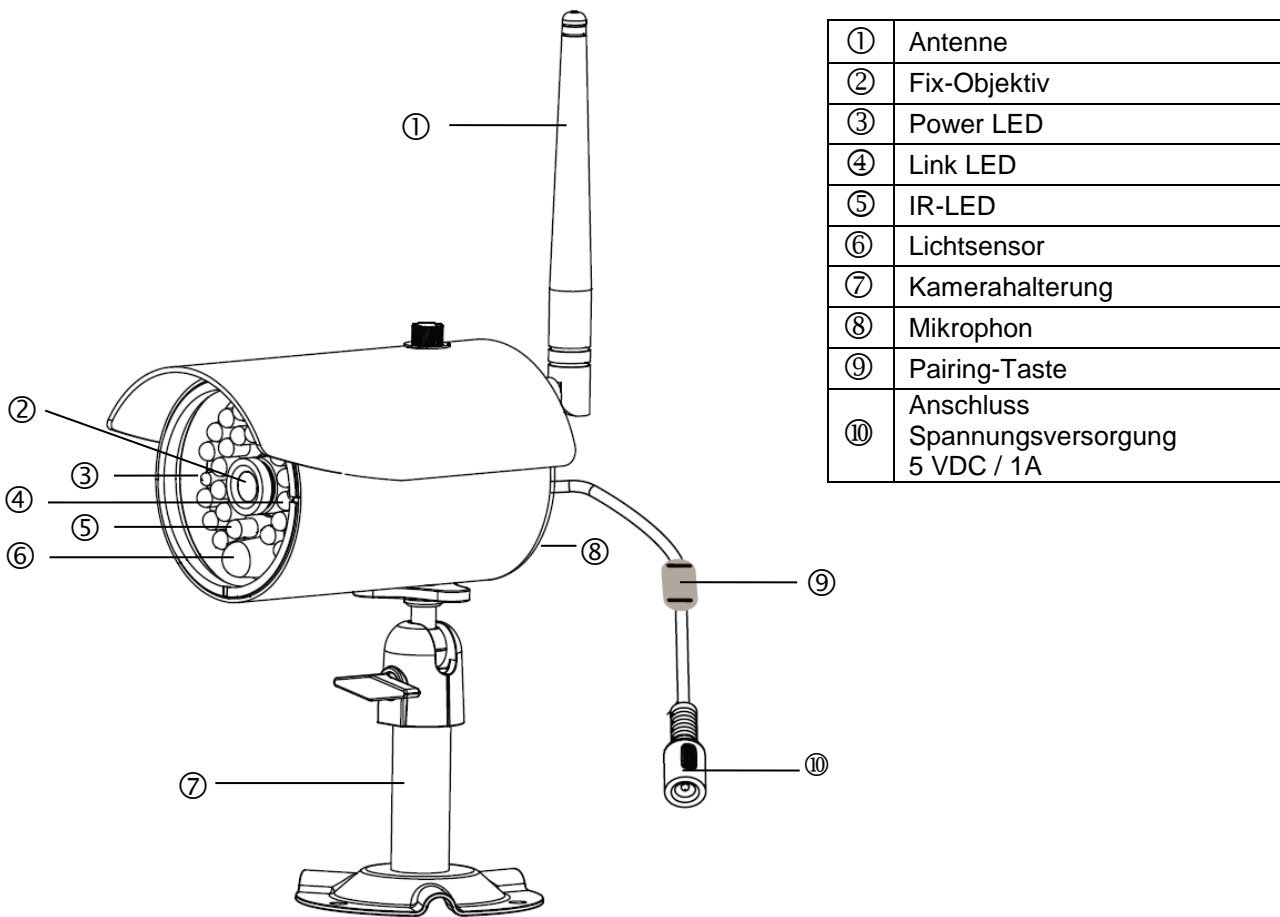

Bedeutung der LEDs:

LED	Status	Bedeutung
Power LED ③	An (rot)	Kamera an
	Aus	Kamera aus
Link LED ④	Blinken	Die Kamera ist im „Pairing-Mode“
	An (grün)	Kamera hat Verbindung zum Monitor
	Aus	Kamera ist im Standby

6. Installation

6.1 Monitorinstallation

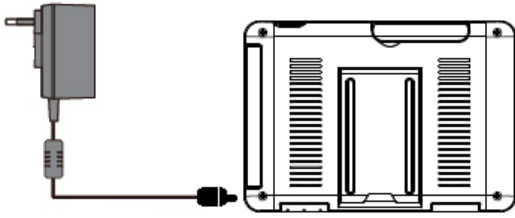

1. Verbinden Sie das Netzteil mit dem Monitor
2. Schalten Sie das Gerät ein. Drücken Sie hierzu etwa 5 Sekunden lang die Power-Taste.

	<p>Achtung: Bitte beachten Sie, dass der Monitor vor dem ersten Einsatz OHNE externer Spannungsversorgung, mindestens 8 Stunden geladen werden muss! Die Akkulaufzeit beträgt ca. 1,5 Stunden.</p>
	<p>Achtung: Durch den eingebauten Akku haben Sie die Möglichkeit, den Monitor flexibel einzusetzen. Wenn das Akku Symbol  blinkt muss der Akku geladen werden. Bitte beachten Sie, dass der Akku immer ausreichend geladen sein muss, um eine verlustfreie Aufzeichnung zu gewährleisten.</p>

6.2 Paarung der Kamera und des Monitors



Um eine Kamera mit dem Monitor zu verbinden gehen Sie wie folgt vor:

1. Schließen Sie die Kamera und den Monitor an die Netzteile an.
2. Wählen Sie im Menü des Monitors „Kamera“, anschließend „Paarung“ und die gewünschte Kamera (1-4). Das System zählt von 60 Sekunden abwärts.
3. Drücken Sie während der 60 Sekunden kurz die PAIRING-Taste am Kabel der Kamera.
4. Bei erfolgreicher Verbindung leuchtet die LINK-LED der Kamera dauerhaft

	<p>Achtung: Bitte beachten Sie, dass die Verbindungsdauer bis zu 60 Sekunden dauern kann.</p>
--	--

6.3 Docking-Station an das Netzwerk anschließen

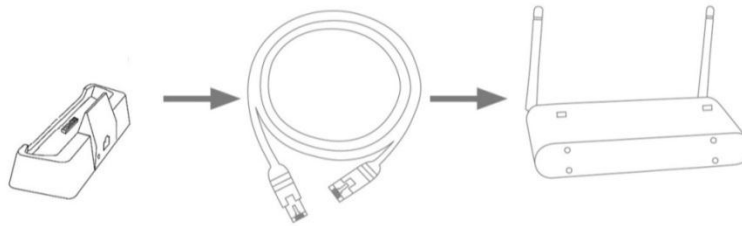

Um die Docking-Station mit dem Internet zu verbinden gehen Sie bitte wie folgt vor:

1. Verbinden Sie das Netzkabel mit Ihrem Router und der Docking-Station.
2. Verbinden Sie sich erst mit dem Netzwerk, wenn Sie alle nötigen Einrichtungen am Monitor vorgenommen haben. Die Netzwerkeinstellungen werden Ihnen unter 7.4.3 beschrieben.
3. Nach Einrichtung des Netzwerks tippen Sie im Untermenü auf das Netzwerksymbol  und anschließend auf „mit Internet verbind.“.



Das Netzteil sollte an der Docking- Station angeschlossen sein, damit eine einwandfreie Stromversorgung gegeben ist.

6.4 Kameramontage

Wählen Sie mit Hilfe der Kamerahalterung einen geeigneten Platz für die Installation aus. Zeichnen Sie nun die Bohrungslöcher auf dem Untergrund und bohren Sie diese vor. Setzen Sie zunächst die mitgelieferten Dübel ein und befestigen sie mit den Schrauben nun die Halterung.



Achtung:

Bevor Sie mit der Installation beginnen, vergewissern Sie sich, dass die Reichweite der Funkübertragung am Ort der gewünschten Installation verfügbar ist. Schrauben Sie hierzu die mitgelieferte Antenne schon zu Beginn an.

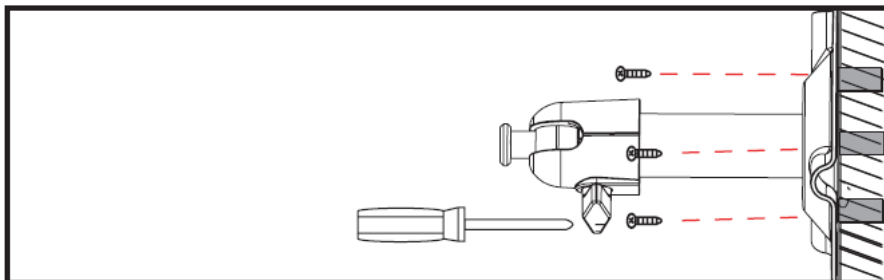

Sie haben die Möglichkeit die Halterung um 90° zu schwenken um eine gewünschte Position auszuwählen. Lockern Sie zunächst die Schraube an der Seite und stellen Sie den gewünschten Blickwinkel ein. Fixieren Sie die Schraube im Anschluss um die gewünschte Position zu fixieren.

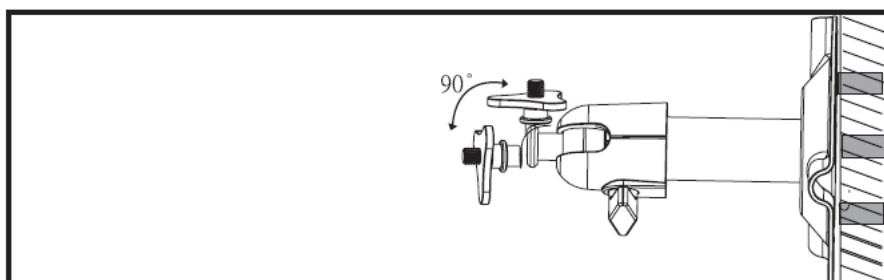

Schrauben Sie im Anschluss die Kamera auf den Halter auf und verbinden Sie das Netzteil mit der Kamera.

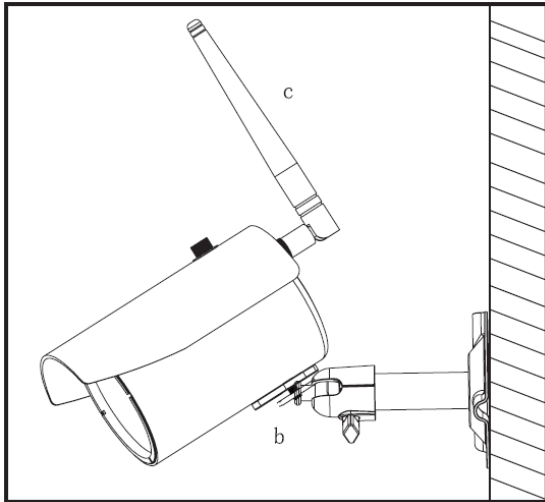

7. Bedienung

Um den Monitor AN / AUS zu schalten, halten Sie die Power-Taste für mindestens 5 Sekunden gedrückt.

7.1 Hauptmenü



①	Live-Ansicht
②	Ereignisliste
③	Einstellungen





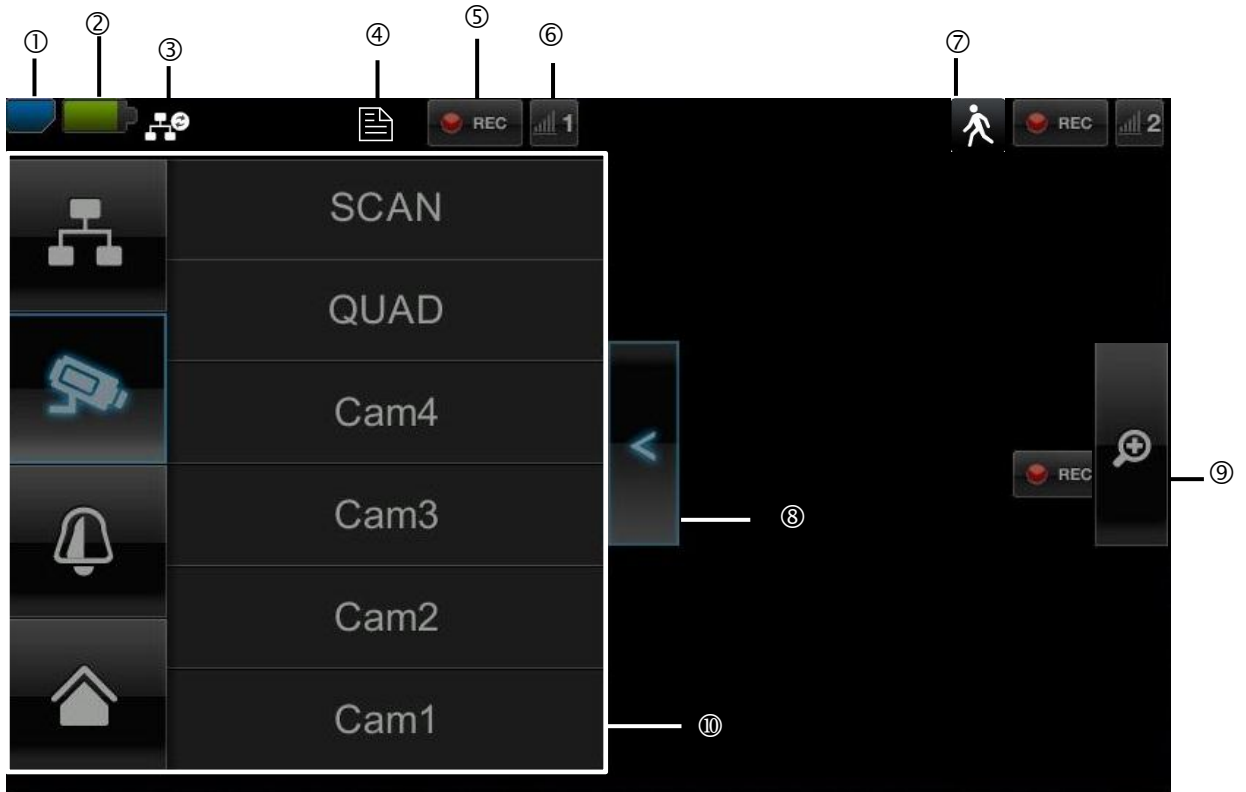





	Eine laufende Aufnahme stoppt immer sobald Sie ins Hauptmenü gehen!
--	---

7.2 Live-Ansicht



Symbolerklärung

SD-Karten Anzeige			
①		Keine SD-Karte	Tipp: Vor dem Entfernen der SD-Karte schalten Sie das Gerät bitte immer ab. ⚠ Bitte beachten Sie, dass das Gerät keine Ringspeicherfunktion besitzt. Sobald die SD-Karte voll ist, können keine Aufnahmen mehr gespeichert werden. Wenn Sie längere Zeiträume auf der SD-Karte aufzeichnen möchten, kaufen Sie bitte eine größere Karte.
		SD Karte erkannt und fast leer	
		SD Karte voll	
Akkuanzeige			
②		Akku vollständig geladen	Die Akku-Laufzeit beträgt ca. 1,5 Stunden.
		Akku fast leer	Bitte laden Sie den Akku des Monitors, sobald das Symbol erscheint und blinkt
Status Internetverbindung			
③		Verbindungsaufbau	Eine Verbindung zum Netzwerk wird aufgebaut.
		Erfolgreiche Verbindung	Es besteht eine Verbindung zum Netzwerk.
		Verbindungsabbruch	Die Netzwerkverbindung ist abgebrochen.
		Fernzugriff aktiv	Erscheint dieses Symbol, wird über die App auf das Livebild zugegriffen.
		Intranet	Dieses Symbol erscheint, wenn Ihr Monitor an das Netzwerk angeschlossen ist, Sie jedoch keine Verbindung zum Internet wünschen.

Timer		
④	 Zeitplan wurde hinterlegt	Symbol erscheint, wenn eine programmierte Aufzeichnung stattfindet
Aufzeichnungsstatus		
⑤	 Blinkt Rot: Gerät zeichnet auf	 Wenn Sie direkt auf das REC Symbol tippen, starten Sie eine manuelle Aufnahme. Wählen Sie es erneut aus, um die Aufnahme zu stoppen.
	 Dauerhaft Rot: Gerät zeichnet nicht auf	
Kameranummer und Empfang Kamera		
⑥	 Empfang der Kamera sehr gut	 Die Reichweite ist abhängig von den Umgebungsbedingungen (z.B. Mobilfunk-Antennen, Starkstrommasten, elektrische Leitungen, Decken und Wände, etc.). Bitte prüfen Sie vor Installation der Kamera, ob die Funkreichweite ausreichend ist.
	 Kein Empfang	
Bewegungserkennung		
⑦	 Aufzeichnung durch Bewegungserkennung	 Die maximale Aufzeichnungsdauer beträgt 2 Minuten bei einer bewegungsgesteuerter Aufnahme.
Untermenü öffnen und schließen		
⑧	 >Untermenü öffnen < Untermenü schließen	Durch Antippen der Pfeiltasten öffnet und schließt sich das Untermenü.
Bildansicht		
⑨	 Zoom	Wenn Sie in der Einzelansicht auf die Lupe tippen legen sich fünf Felder über das Bild. Drücken Sie auf eines der markierten Felder sehen Sie dieses vergrößert. Auf dem „Vollbildanzeige“-Symbol verlassen Sie die vergrößerte Ansicht.
	 Vollbildanzeige	Hier gelangen Sie zurück in die Vollbildansicht
Untermenü		
⑩	 Netzwerkverbindung	Die Funktionsbeschreibung des Untermenüs finden Sie in der Tabelle auf der nächsten Seite.
	 Kameramodus	
	 Lautstärke	
	 Hauptmenü	Hier gelangen Sie in das Hauptmenü

Netzwerkverbindung



Diese Option ist nur verfügbar, wenn der Monitor auf der Docking-Station steht und das Netzkabel sowohl an Docking-Station als auch am Router angeschlossen ist. Tippen Sie das Netzwerksymbol an und wählen Sie, ob Sie das Objekt mit dem Internet verbinden oder nur das Gerät geladen werden soll.

! Achtung: Richten Sie vorher das Netzwerk ein – wie Sie das machen können, finden Sie unter Punkt 7.4.3.

Ist der Monitor mit dem Internet verbunden ist keine Konfiguration oder Bedienung mehr möglich. Um in das Hauptmenü zu gelangen trennen Sie bitte die Verbindung zum Internet.

Kameramodus

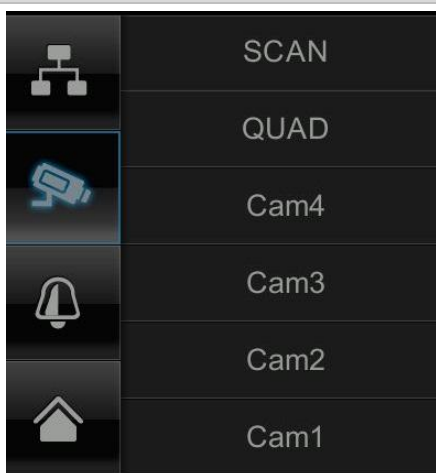

Wählen Sie den gewünschten Anzeigemodus, indem Sie SCAN, QUAD oder eine Kamera (Cam1-4) antippen.

- SCAN** Sequenzanzeige aller Kameras mit 5 Sekunden Verweildauer
- QUAD** Vierfachansicht
- CAM1-4** Vollbildansicht pro Kamera

Haben Sie **1 Kamera** eingelernt, wird Ihnen das Bild der Kamera im Vollbild angezeigt.

Haben Sie **2 – 4 Kameras** eingelernt, springt das System im SCAN Modus oder in der Vollbildansicht nach 2 Minuten automatisch in den QUAD Modus. Hier können Sie maximal vier Kameras gleichzeitig sehen.

! Bitte beachten Sie, sobald mehrere Kameras eingelernt sind, ist eine Aufzeichnung ausschließlich im Quad-, nicht im Vollbildmodus möglich.

! Bitte beachten Sie, dass die Aufzeichnung gestoppt wird sobald Sie in das Hauptmenü oder von der Quad- in die Vollbildansicht gehen.

! Bitte beachten Sie, sobald mehrere Kameras eingeschalten sind, verringert sich die Auflösung und es kann keine Audioaufzeichnung mehr vorgenommen werden.

Einstellung der Alarm und Sprechlautstärke

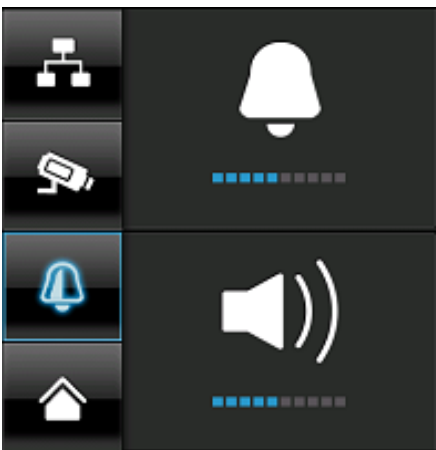

Stellen Sie die Lautstärke des Alarmtons (Glockensymbol) oder Kameratons (Lautsprechersymbol) durch Drücken von „+“ und „-“ ein.

Der Alarmton ertönt, wenn Sie einen Timer oder eine Erinnerung zu einer bestimmte Uhrzeit hinterlegt haben.

7.3 Ereignisliste

In der Ereignisliste werden Ihnen alle Aufnahmen angezeigt. Die Aufnahmen sind nach Datum sortiert.



	<p>Achtung: Ihre Aufnahmen sind immer mit Audio aufgezeichnet. Bitte beachten Sie die Klausel auf Seite 2, um sich oder anderen Personen nicht in eine rechtswidrige Lage zu bringen.</p>
---	--

7.3.1 Liste der Aufnahmen

Sobald Sie das grün hinterlegte Datum antippen, gelangen Sie in die Liste der Aufnahmen. Die Aufzeichnungen werden in Unterordnern abgespeichert, die nach dem Aufzeichnungsdatum benannt werden. Die Aufzeichnungen werden als Einzeldatei mit der Aufnahmezeit als Dateiname abgespeichert.



7.3.2 Aufzeichnung ansehen

Sobald Sie auf den Dateinamen tippen können Sie sich die Aufnahme ansehen.



Symbolerklärung

①		Live-Ansicht	Wechsel in die Live-Ansicht
②		Zurück	Hier gelangen Sie zurück in das Hauptmenü.
③		Kamera	Wählen Sie eine der nummerierten Kameras um die Aufzeichnungen dieser anzeigen zu lassen. Wählen Sie die Kamera mit „A“ aus um die Aufzeichnungen aller Kameras anzeigen zu lassen.
④		Wochentag	Hier sehen Sie den Wochentag.
⑤		Tag	Ein grün hinterlegtes Feld bedeutet, dass eine Aufnahme an diesem Tag vorhanden ist. Durch Antippen gelangen Sie in die „Liste der Aufnahmen“.
⑥		Monatswechsel	Drücken Sie die Pfeiltasten um zwischen den Monaten zu wechseln.
⑦		Datei löschen	⚠ Achtung: Bitte beachten Sie, dass die Aufnahme sofort gelöscht wird. Sie müssen vorher nicht mehr bestätigen.
⑧		Kamera	Zeigt Ihnen die Aufnahme der jeweiligen Kamera an.
⑨	A105859-1.mp4	Aufnahmedatei	A=AM 10:58:59 = Uhrzeit 1 = Kamera 1
⑩	10-10-2012	Aufnahmetag	
⑪	02:00	Laufzeit der Aufzeichnung	
⑫	- / +	-/+ Lautstärkeregelung	
⑬	▶▶ / ◀◀	Nächste / Vorherige Aufzeichnung	
⑭	■	Stop	
⑮	▶ /	Play / Pause	

7.3.3 Aufzeichnungen löschen

Es gibt drei Möglichkeiten die Dateien auf der SD Karte zu löschen:

1. In der Ereignisliste wenn Sie auf das Symbol  tippen. Löschen Sie die Datei durch drücken der ✓-Tasten. Um den Vorgang abubrechen, drücken Sie die x-Taste.
2. SD Karte am Monitor formatieren unter dem Menüpunkt „System“ > „Speicherkarte formatieren“.
3. SD Karte am Computer löschen.

7.4 Einstellungen

Unter dem Menüpunkt „Einstellungen“ können Sie zwischen folgenden Punkten wählen:

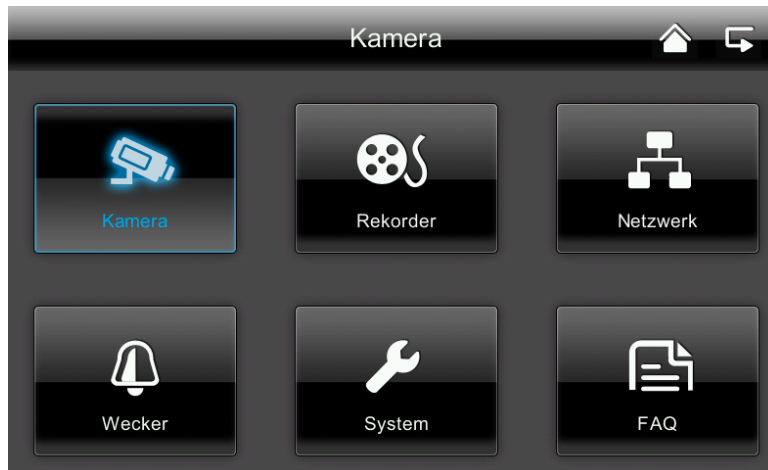

7.4.1 Kameraeinstellungen

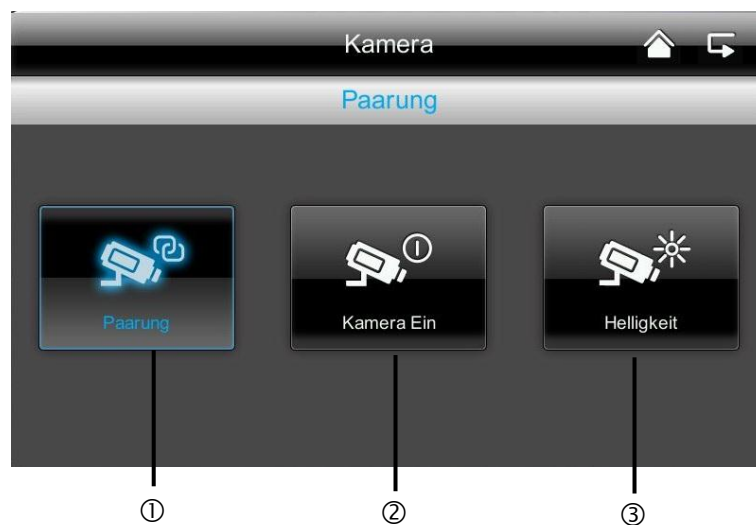

<p>① Kamera zum Paaren auswählen</p> 	<ol style="list-style-type: none">1. Wählen Sie die gewünschte Kamera (1-4) aus. Das System zählt von 60 Sekunden abwärts.2. Drücken Sie während der 60 Sekunden die PAIRING-Taste am Kabel der Kamera, bis die grüne LINK-LED an der Vorderseite der Kamera zu blinken anfängt. <p>Bei erfolgreicher Verbindung leuchtet die LINK-LED der Kamera dauerhaft.</p>
---	---

<p>② Kamera anzeigen / ausblenden</p> 	<p>Verwenden Sie die ✓-Tasten um eine Kamera anzuzeigen oder drücken Sie ✖-Taste um Sie auszublenden.</p> <p>Wenn Sie nicht vier Kameras eingelernt haben, blenden Sie die anderen Kameras aus.</p>
<p>③ Kamera-Helligkeit</p> 	<p>Wählen Sie von -2 (dunkel) bis 2 (hell) die gewünschte Helligkeit aus.</p>

7.4.2 Rekordereinstellungen



① ② ③

① **Bewegungserkennung**



Hier können Sie die Empfindlichkeit der Bewegungserkennung je Kamera einstellen. Sie können zwischen „Niedrig“, „Hoch“ und „Aus“ wählen.

Hoch: Bewegungserkennung mit hoher Sensibilität
Niedrig: Bewegungserkennung mit geringer Sensibilität
Aus: Bewegungserkennung aus, hier wird bei Bewegung nicht aufgenommen.

② **Alarmierung per E-Mail**



Sie können sich eine Alarmierung per E-Mail schicken lassen, sobald die Kamera eine Bewegung detektiert.

Gehen Sie bitte wie folgt vor:

1. Wählen Sie „aktiv“.
Mit „deaktiv“ schalten Sie diese Funktion wieder aus und Sie erhalten keine E-Mail bei Bewegungserkennung.
2. Geben Sie Ihren SMTP Server (Postausgangsserver) Ihres E-Mail-Anbieters ein.
z.B. mail.gmx.net oder smtp.gmail.com, ...
3. Geben Sie den zugehörigen Port ein
z.B. 465
- ⚠️ Den Postausgangsserver und den dazugehörigen Port finden Sie auf der Internetseite Ihres E-Mail-Anbieters.
4. Geben Sie anschließend Ihre E-Mail-Adresse ein
5. Geben Sie das Passwort Ihres E-Mail Accounts ein
6. Geben Sie die E-Mail Adresse ein, an die die Alarmierung gesendet werden soll.
Die beiden E-Mail Adressen können voneinander abweichen.
7. Bei Bewegungserkennung bekommen Sie eine E-Mail mit folgendem Betreff.
„Motion detected by your security system.“

⚠️ Damit diese Funktion gegeben ist, muss der Monitor in der Docking-Station stehen und mit dem Internet verbunden sein.

⚠️ Bitte beachten Sie, dass Sie ausschließlich eine E-Mail darüber erhalten, dass Bewegung erkannt wurde. Sie erhalten kein Bild oder eine Live-Ansicht. Sie können sich die Aufnahme anschließend auf der SD-Karte ansehen oder gehen über die App in die Live-Ansicht.

⚠️ Sollten Sie die E-Mail nicht erhalten, prüfen Sie bitte ob diese sich im Spam Ordner befindet.

③ Timeraufnahme

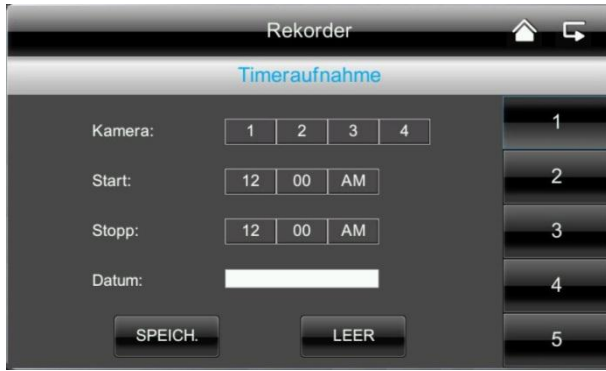

Sie können eine Aufnahmezeit hinterlegen, um zu einer ganz bestimmten Uhrzeit aufzunehmen. Sie können bis zu 5 Aufnahmevorgänge hinterlegen.

1. Wählen Sie zuerst die Nummer der Kamera aus
2. Stellen Sie die Start- und Stopzeit ein. Benutzen Sie hierzu bitte die Pfeil-Tasten.
3. Wählen Sie das gewünschte Datum aus dem Kalender
4. Tippen Sie „Speichern“ um den Vorgang zu speichern oder „löschen“ um ihn zurückzusetzen.
5. Sobald Sie eine Timeraufnahme hinterlegt haben, wird Ihnen das  Symbol bei Aufzeichnung angezeigt.

7.4.3 Netzwerkeinstellungen

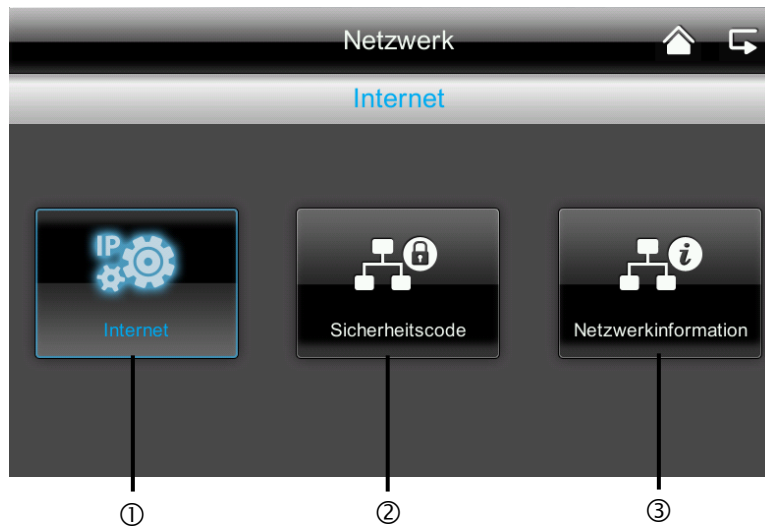

① Interneteinstellungen

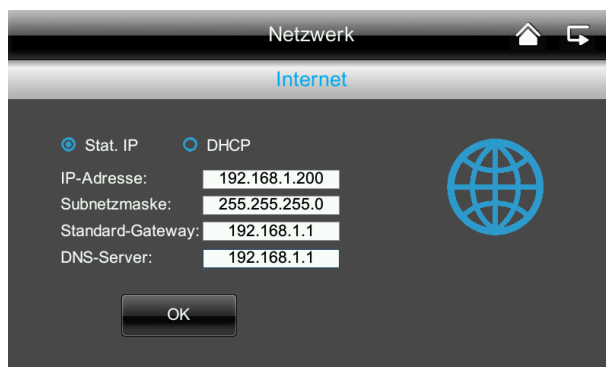

Um eine Verbindung mit dem Internet herstellen und mit der App auf die Kamera zugreifen zu können, schließen Sie die Docking-Station mit Hilfe des Netzkabels an Ihren Router an. Wählen Sie zwischen statischer IP und DHCP. Bestätigen Sie anschließend mit „OK“.

Informationen:

Eine IP Adresse ist eine Adresse in Computernetzen. Sie wird Geräten zugewiesen, die an das Netz angebunden sind und macht die Geräte so adressierbar und damit erreichbar.

DHCP:

Eine DHCP ist eine dynamische IP Adresse, die automatisch vergeben wird.

Stat. IP:

Die Daten für eine statische IP finden Sie in den Einstellungen Ihres Routers.

② **Sicherheitscode**



Der Standard-Sicherheitscode ist: 123456
Bitte ändern Sie aus Sicherheitsgründen den Code und vergeben Sie ein neues Passwort (max. 8-stellig).
Tippen Sie hierzu in das weiß hinterlegte Feld und es öffnet sich eine Tastatur.

Bestätigen Sie abschließend bitte mit „OK“.

Den Sicherheitscode benötigen Sie später wenn Sie über die App auf die Kameras zugreifen möchten.

③ **Netzwerkinformationen**

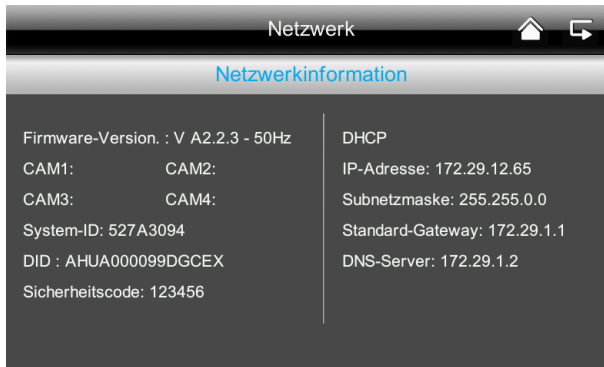

Hier erfahren Sie sämtliche Informationen zum aktiven Netzwerk.

Den DID Code müssen Sie später bei der App eingeben.

7.4.4 Alarmeinrichtungen

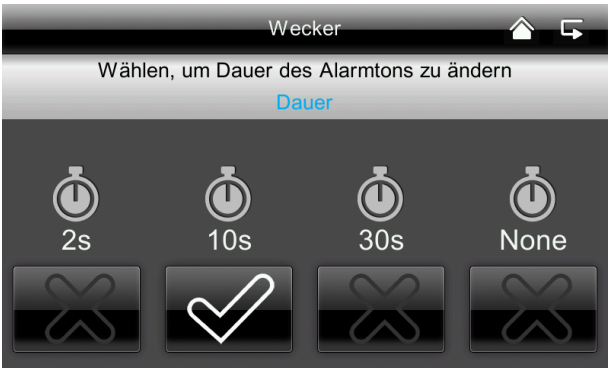
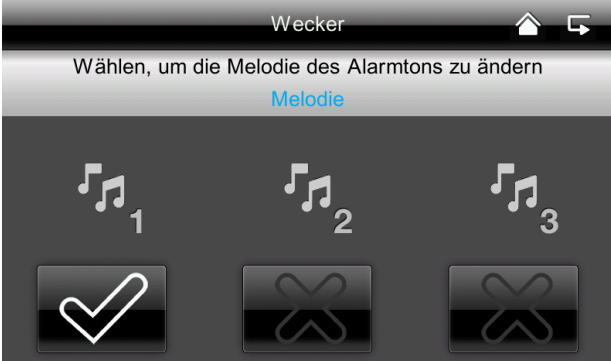

<p>①</p>	<p>Dauer</p> 	<p>Hier können Sie die gewünschte Alarmierungsdauer auswählen. Die Alarmierungsdauer können Sie individuell einstellen: 2 Sekunden, 10 Sekunden, 30 Sekunden oder keinen Ton. Drücken Sie eine beliebige Taste um den Alarmton im Alarmfall abzuschalten.</p>
<p>②</p>	<p>Melodie</p> 	<p>Hier haben Sie die Möglichkeit zwischen drei Alarmmelodien zu wählen.</p>

7.4.5 Systemeinstellungen

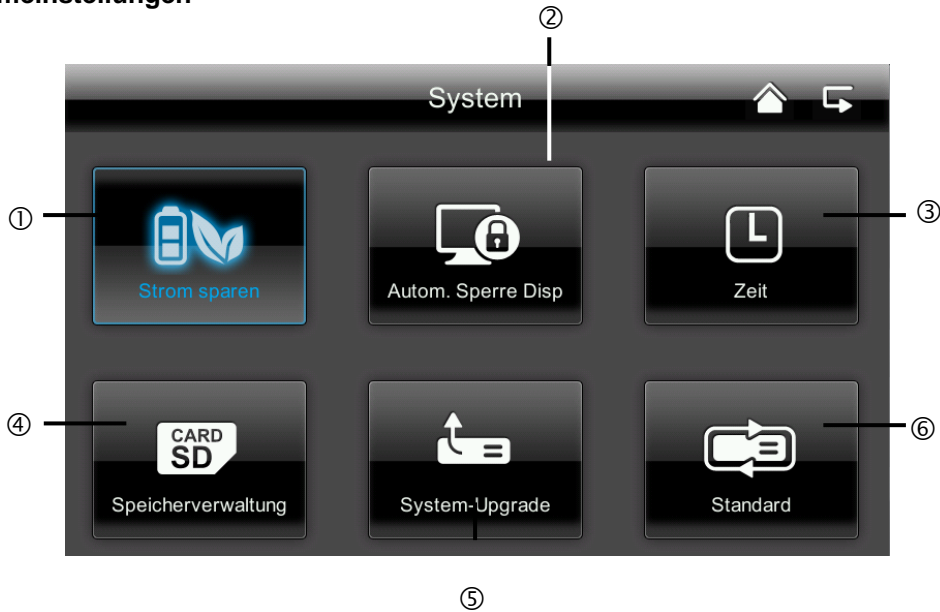

<p>①</p>	<p>Energiesparmodus</p>	<p>Hier können Sie die automatische Bildschirmabschaltung nach 2 Minuten aktivieren oder deaktivieren.</p> <p>Ist der Energiesparmodus aktiviert, hält Ihr Akku ca. eine halbe Stunde länger.</p>
<p>②</p>	<p>Automatische Sperre</p>	<p>Ist die automatische Sperre aktiviert, reagiert der Monitor nach ein paar Minuten nicht mehr auf die Touchfunktion. Schalten Sie den Monitor durch Drücken der „Power-Taste“ wieder ein.</p>
<p>③</p>	<p>Zeit // Alarm einstellen</p>	<p>Hier können Sie eine Erinnerung für eine bestimmte Uhrzeit einrichten.</p> <p>Geben Sie die gewünschte Uhrzeit ein, zu der Sie erinnert werden möchten. Drücken Sie „Speichern“ und tippen Sie die Uhrzeit rechts im Feld an, so erscheint ✓. Das System läutet dann zur hinterlegten Zeit und folgendes Symbol erscheint.</p> Tippen Sie auf „OK“ um den Alarm zu stoppen.

Zeit // Datum und Uhrzeit einstellen



Hier können Sie Datum und Uhrzeit einstellen.
Speichern Sie anschließend Ihre Eingabe.

Hinweis:
AM = 00:00 – 11:59
PM = 12:00 – 23:59

Zeitzone



Hier können Sie die Zeitzone für ihr Land einstellen.
Wählen Sie mit den Pfeiltasten die Länderregion aus.

Speichern Sie anschließend ihre Eingabe.

④

Speicherkarte formatieren



Wenn Sie Ihre Speicherkarte formatieren möchten, können Sie das am PC oder direkt am Monitor tun.
Drücken Sie die ✓-Taste und bestätigen Sie mit „OK“.
Brechen Sie den Vorgang ab, indem Sie „Abbruch“ drücken.

Ringspeicher aktivieren

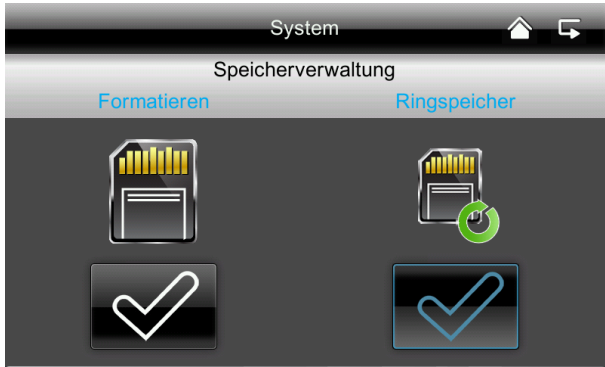

Hier können Sie die den Ringspeicher für die Aufzeichnung aktivieren

Falls diese Funktion deaktiviert ist, stoppt der Monitor die Aufzeichnung, sobald die SD-Karte voll ist.

⑤

Systemupdate

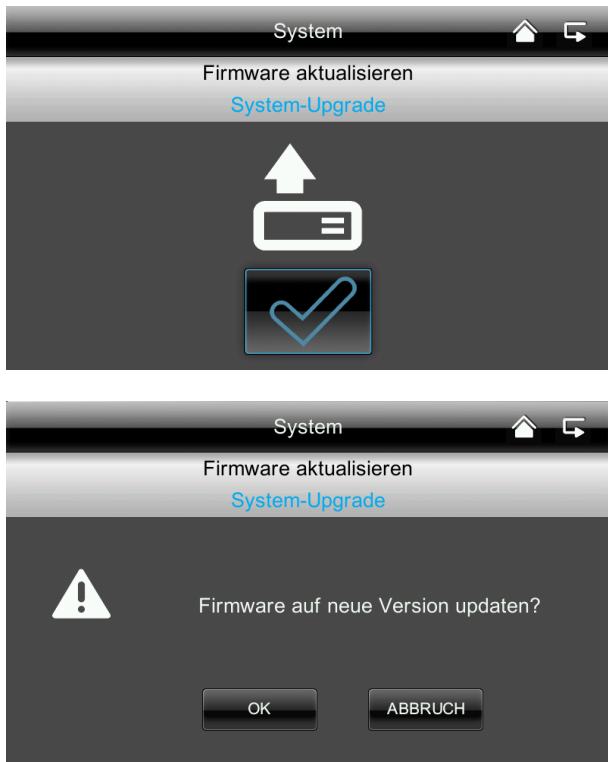

Bitte verwenden Sie immer die aktuellste System Firmware. Die aktuellste Version können Sie sich auf unserer Internetseite www.abus.com (Artikelnummer TVAC16000A) herunterladen. Zum Herunterladen gehen Sie bitte wie folgt vor:

1. Entnehmen Sie die SD Karte von dem Monitor und führen ihn in ein SD-Kartenlesegerät ein, das mit Ihrem PC verbunden ist.
2. Entpacken Sie den Ordner, speichern Sie die Datei aus dem Ordner auf der SD-Karte.
3. Entnehmen Sie die SD-Karte wieder aus dem SD-Kartenlesegerät und setzen Sie sie wieder in den Monitor ein.
4. Gehen Sie in die Systemeinstellungen, Systemupdate und drücken Sie ✓-Taste.
5. Drücken Sie OK um die aktuellste Firmware zu installieren.
Brechen Sie den Vorgang ab, indem Sie „Abbruch“ drücken.

⑥

Werkseinstellungen wiederherstellen / Sprache / Hz wählen



Hier können Sie die Sprache und die Netzfrequenz auswählen. Standard-Wert Deutschland: 50 Hz

Sobald Sie die Sprache ändern, werden die Werkseinstellungen wiederhergestellt. Sobald Sie mit „OK“ bestätigen fährt das System automatisch herunter. Drücken Sie „Abbruch“ um den Vorgang abubrechen.

Nachdem das System heruntergefahren ist, starten Sie es erneut indem Sie die Power-Taste drücken.

Sie werden anschließend dazu aufgefordert den Bildschirm zu kalibrieren. Folgen Sie bitte den Anweisungen.

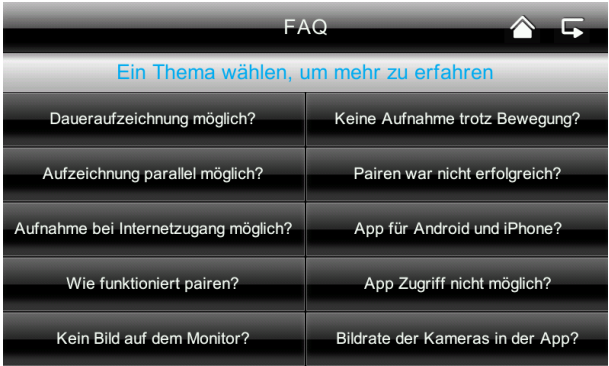

7.4.6 Fehlerbehebung (FAQ)

①	FAQ Auswahl		<p>Hier können Sie die Tipps zur Fehlerbehebung direkt am Monitor nachlesen.</p> <p>Wählen Sie die entsprechende Frage aus um die Hilfestellung anzuzeigen.</p>
---	--------------------	---	---

8. Fernzugriff via App

Mit diesem 7“ Touchscreen Funkmonitor haben Sie die Möglichkeit, sich Live auf Ihre Kameras zu schalten. Die App für dieses Gerät finden Sie im App Store unter dem Namen „TVAC16000“.

Wenn Sie von unterwegs auf das Livebild zugreifen möchten, gehen Sie bitte wie folgt vor:

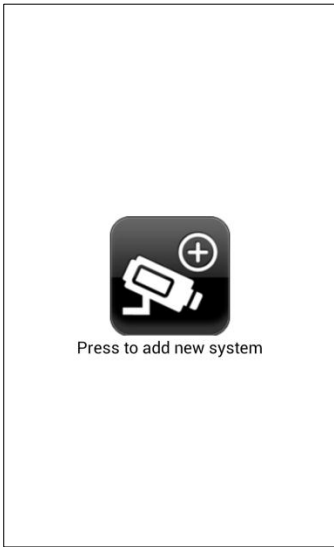
①	Netzwerkverbindung		<p>Vergewissern Sie sich das der Monitor in der Docking-Station steht, diese mit dem Internet verbunden ist, die Verbindung zum Internet besteht  und Sie alle relevanten Netzwerkeinstellungen unter 7.4.3 und Ihrem Router vorgenommen haben.</p>
②	App „TVAC16000“		<p>Laden Sie die App „TVAC16000“ herunter und installieren Sie sie auf Ihrem Smartphone.</p>
③	System hinzufügen		<p>Öffnen Sie die App auf Ihrem Mobiltelefon und tippen Sie auf das Symbol  um Ihr TVAC16000 System hinzuzufügen.</p>

④ System Informationen eingeben

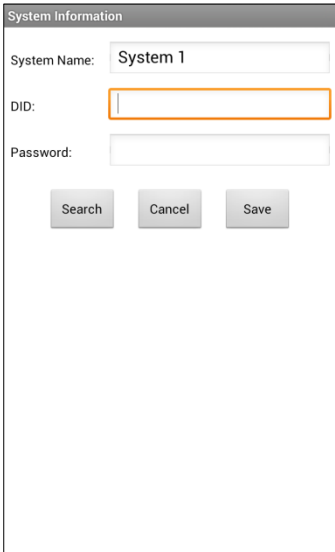

1. Geben Sie anschließend einen Namen für Ihr System unter „System Name“ ein, der auf Ihrem Mobiltelefon angezeigt werden soll.
2. Geben Sie nun die 15-stellige DID Nummer ein. Diese finden Sie in den Netzwerkinformationen Ihres Monitors (siehe Seite 21), auf dem Produktaufkleber Ihres Produkts oder Sie klicken auf die Suchfunktion „Search“ und es werden Ihnen alle Geräte in der Nähe angezeigt.
3. Geben Sie anschließend noch Ihr Passwort ein. Das Passwort ist der Sicherheitscode, den Sie ebenfalls in den Netzwerkinformationen Ihres Monitors finden (siehe Seite 21). Haben Sie Ihr Passwort noch nicht am Monitor geändert, ist das Standardpasswort: 123456.
4. Sichern Sie anschließend die Einstellungen mit „Save“ und „Yes“.

 Sobald Sie Ihr Passwort im Monitor ändern, müssen Sie es auch hier ändern, sonst können Sie nicht auf die Kameras zugreifen.





⑤ Verbindungsstatus



Wenn Sie Ihr System erfolgreich hinzugefügt haben, erscheinen der Name Ihres Systems und der aktuelle Verbindungsstatus. Tippen Sie auf den Bildschirm und Sie gelangen in die Live-Ansicht.

Systemname
z.B. System 1

Verbindungsstatus
Connected = Sie sind mit Ihrem System verbunden
Disconnected = Es besteht keine Verbindung zum System

-  **System hinzufügen**
Hier können Sie ein weiteres System hinzufügen
-  **System Konfiguration**
Hier gelangen Sie zu der System Konfiguration. Drücken Sie  um wieder in die Liveansicht zu gelangen.
-  **Verbindungsaktualisierung**
Die Verbindung wird aktualisiert.
-  **Firmware-Information / PIN Code**
Hier können Sie die aktuelle Firmware Version des Systems sehen und einen PIN Code hinterlegen. Wie Sie einen PIN Code hinzufügen können finden Sie unter ⑦.

⑥

Live-Ansicht

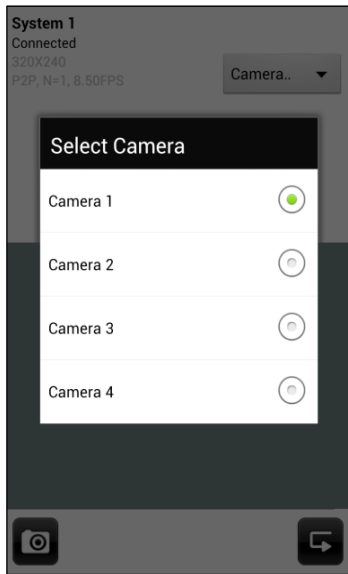

Sie sehen nun das Livebild der gewünschten Kamera und können die jeweilige Kamera auswählen.

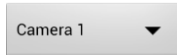

Kameraauswahl

Wählen Sie die gewünschte Kamera aus.



Screenshot

Hier haben Sie die Möglichkeit einen Screenshot Ihres Livebildes zu machen. Das Bild wird anschließend in Ihren Fotos auf Ihrem Mobilgerät gespeichert.



Aufnahme starten

Hier haben Sie die Möglichkeit eine manuelle Aufnahme zu starten, die Aufnahmezeit beträgt zwei Minuten. Die Aufnahme wird lokal auf dem Monitor gespeichert, im Livebild erscheint folgendes Icon 



Zurück

Hier gelangen Sie zum Verbindungsstatus. Es wird Ihnen immer der letzte Screenshot angezeigt.

⑦

PIN Code hinterlegen

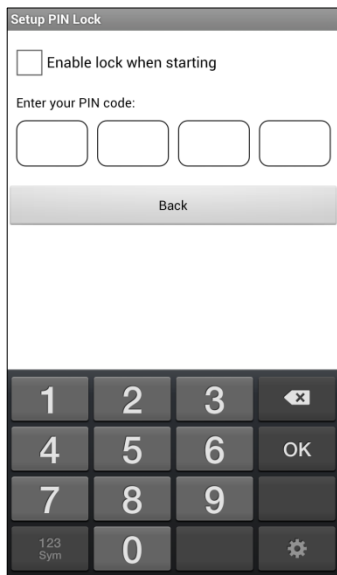

Wenn Sie einen PIN Code für diese APP hinterlegen möchten, gehen Sie bitte wie folgt vor:

1. Öffnen Sie „Setup PIN Lock“ bei 
2. Geben Sie einen 4-stelligen PIN Code ein und wiederholen Sie diesen.
3. Setzen Sie ein Häkchen bei „Enable lock when starting“



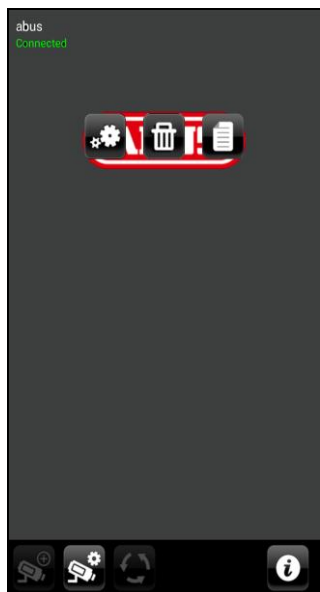

Haben Sie einen PIN Code hinterlegt, wird dieser abgefragt, sobald Sie die App öffnen.

⑧ Systemkonfiguration



 **System Konfiguration**

Hier gelangen Sie zu der System Konfiguration. Sie haben folgende Auswahlmöglichkeiten.

-  Ändern der Systeminformation
-  System entfernen
-  Zugriff auf Aufnahmen

Drücken Sie  um wieder in die Liveansicht zu gelangen.

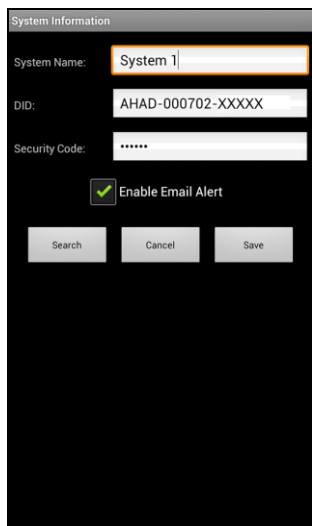

Systeminformation

Sie haben hier die Möglichkeit den Systemnamen, die DID und den Sicherheitscode zu ändern. Speichern Sie die Einstellungen durch drücken von „Save“.

Drücken Sie „Search“ um nach einem Gerät im Netzwerk zu suchen. Um den Vorgang abzubrechen drücken Sie „Cancel“.

Enable Email Alert

Aktivieren Sie diese Funktion um im Ereignisfall eine E-Mail Benachrichtigung zu erhalten.

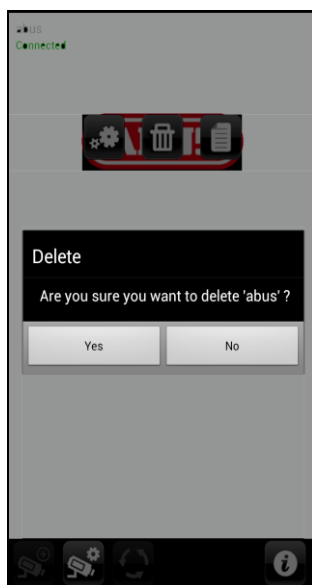

System entfernen

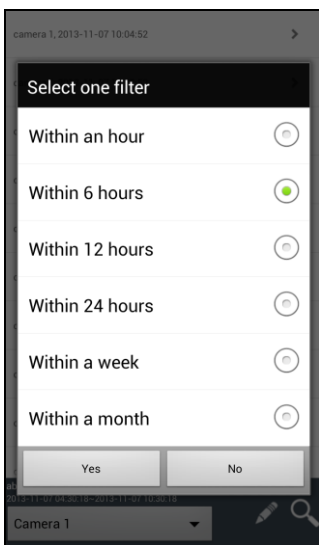
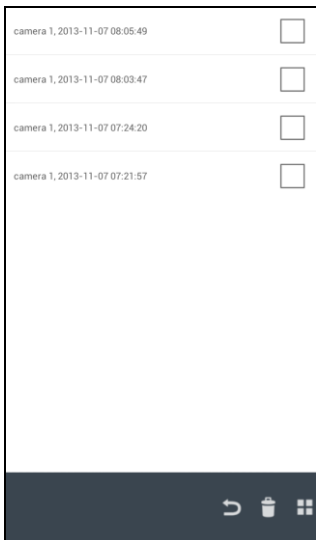

Nach drücken des Icons erscheint ein neues Fenster, Sie werden gefragt, ob Sie das System wirklich löschen möchten.

Wenn Sie das System entfernen möchten bestätigen Sie mit „Yes“ oder brechen Sie mit „No“ ab.





Zugriff auf Aufnahmen

Hier haben Sie die Möglichkeit die Aufnahmen für die einzelne Kamera auf ihrem Smartphone anzusehen. Wählen Sie die gewünschte Aufnahme aus, die Wiedergabe startet sofort.

Drücken Sie  um die Aufnahme zu pausieren, um zurück in die Ereignisliste zu gelangen drücken Sie die  Taste.

Löschen von Aufnahmen

Drücken Sie in der Ereignisliste das  Symbol. Sie können nun Aufnahmen für die ausgewählte Kamera löschen, indem sie einzelne oder mehrere Dateien auswählen und auf das  Symbol klicken. Um alle Dateien zu löschen drücken Sie , um die Auswahl aufzuheben drücken Sie das Symbol erneut.

Ereignisliste filtern

Sie haben die Möglichkeit die Aufnahmen nach bestimmten Vorgaben zu filtern. Drücken Sie hierzu auf das Symbol .

9. Wartung und Reinigung

9.1 Wartung

Überprüfen Sie regelmäßig die technische Sicherheit des Produkts, z.B. Beschädigung des Gehäuses.

Wenn anzunehmen ist, dass ein gefahrloser Betrieb nicht mehr möglich ist, so ist das Produkt außer Betrieb zu setzen und gegen unbeabsichtigten Betrieb zu sichern.

Es ist anzunehmen, dass ein gefahrloser Betrieb nicht mehr möglich ist, wenn

- das Gerät sichtbare Beschädigungen aufweist,
- das Gerät nicht mehr funktioniert

	Bitte beachten Sie: Das Produkt ist für Sie wartungsfrei. Es sind keinerlei für Sie überprüfende oder zu wartende Bestandteile im Inneren des Produkts, öffnen Sie es niemals.
---	--

9.2 Reinigung

Reinigen Sie das Produkt mit einem sauberen trockenen Tuch. Bei stärkeren Verschmutzungen kann das Tuch leicht mit lauwarmem Wasser angefeuchtet werden.

	Achten Sie darauf, dass keine Flüssigkeiten in das Gerät gelangen. Verwenden Sie keine chemischen Reiniger, dadurch könnte die Oberfläche des Gehäuses (Verfärbungen) beschädigt werden.
---	---

10. Entsorgung

	Achtung: Die EU-Richtlinie 2002/96/EG regelt die ordnungsgemäße Rücknahme, Behandlung und Verwertung von gebrauchten Elektronikgeräten. Dieses Symbol bedeutet, dass im Interesse des Umweltschutzes das Gerät am Ende seiner Lebensdauer entsprechend den geltenden gesetzlichen Vorschriften und getrennt vom Hausmüll bzw. Gewerbemüll entsorgt werden muss. Die Entsorgung des Altgeräts kann über entsprechende offizielle Rücknahmestellen in Ihrem Land erfolgen. Befolgen Sie die örtlichen Vorschriften bei der Entsorgung der Materialien. Weitere Einzelheiten über die Rücknahme (auch für Nicht-EU Länder) erhalten Sie von Ihrer örtlichen Verwaltung. Durch das separate Sammeln und Recycling werden die natürlichen Ressourcen geschont und es ist sichergestellt, dass beim Recycling des Produkts alle Bestimmungen zum Schutz von Gesundheit und Umwelt beachtet werden.
---	--

11. Tipps zur Fehlerbehebung

Nr	Fragen	Antworten
1	Was bedeutet, Monitor und Kamera zu paaren und wie funktioniert das?	<p>Durch die Paarung wird die exklusive, verschlüsselte Funkverbindung zwischen Monitor und Kamera hergestellt.</p> <p>Um eine Kamera mit dem Monitor zu verbinden gehen Sie wie folgt vor:</p> <ol style="list-style-type: none"> 1. Schließen Sie die Kamera und den Monitor an die Netzteile an. 2. Wählen Sie im Menü des Monitors „Kamera“, anschließend „Paarung“ und die gewünschte Kamera (1-4). Das System zählt von 60 Sekunden abwärts. 3. Drücken Sie während der 60 Sekunden die PAIRING-Taste am Kabel der Kamera, bis die grüne LINK-LED an der Vorderseite der Kamera zu blinken anfängt. 4. Bei erfolgreicher Verbindung leuchtet die LINK-LED der Kamera dauerhaft
2	Was könnten die Ursachen dafür sein, dass am Monitor kein Bild angezeigt wird?	<p>Sollten Sie kein Signal haben, prüfen Sie bitte folgendes:</p> <ol style="list-style-type: none"> 1. Ist die Kamera an das Stromnetz angeschlossen (leuchtet die LED rot)? 2. Ist der Monitor geladen? 3. Sind die Kamera und der Monitor miteinander gepaart (siehe Frage 1)? 4. Ist die Kamera in Reichweite des Monitors? 5. Wird das Signal zwischen Kamera und Monitor gestört?
3	Was könnten die Ursachen dafür sein, dass das Gerät bei Bewegung nicht aufzeichnet?	<p>Bitte prüfen Sie die Sensibilität der Bewegungserkennung darauf hin, ob diese Funktion eingeschaltet ist.</p>
4	Was könnten die Ursachen dafür sein, dass das Gerät nicht aufzeichnet, obwohl ein Zeitplan hinterlegt wurde?	<p>Mögliche Ursachen könnten sein:</p> <ol style="list-style-type: none"> 1. Sind Datum und Uhrzeit korrekt eingestellt? 2. Ist die SD Karte gesperrt (Lock/Unlock?), nicht eingesetzt oder leer? 3. Haben Sie die SD-Karte formatiert? Diese muss vor dem ersten Gebrauch formatiert werden. 4. Es wurde keine Bewegung erkannt.
5	Was könnten die Ursachen dafür sein, dass sich die Kamera nicht mit dem Monitor paaren lässt?	<p>Überprüfen Sie bitte folgende Punkte:</p> <ol style="list-style-type: none"> 1. Die Kamera hat keine Stromversorgung. 2. Drücken Sie kurz den Pairing Knopf an der Kamera, während der Monitor von 60 abwärts zählt. 3. Drücken Sie den Pairing Knopf bitte nur für kurze Zeit, nicht dauerhaft. 4. Starten Sie den Monitor neu.
6	Monitor und Kamera sind an, jedoch ist nichts am Monitor erkennbar.	<p>Die Tastensperre ist vermutlich aktiviert. Drücken Sie die Powertaste für mindestens 5 Sekunden.</p>
7	Was könnten die Ursachen dafür sein, dass auf das Livebild via App zwar im lokalen Netzwerk, jedoch nicht von extern zugegriffen werden kann?	<p>Bitte prüfen Sie folgendes:</p> <ol style="list-style-type: none"> 1. Steht der Monitor in der Dockingstation? 2. Ist die Dockingstation an das Netzwerk angeschlossen? 3. Haben Sie eine bestehende Internetverbindung? 4. Haben Sie den Monitor mit dem Internet verbunden? Bitte achten Sie auf folgendes Icon  am oberen Rand des Monitors. 5. Stimmt ihr Passwort im Monitor mit dem Passwort in der App überein? 6. Haben Sie eine Internetverbindung mit Ihrem Mobiltelefon?

12. Technische Daten

	Kamera	7" Monitor
Anzahl IR LEDs	25	-
Akku-Laufzeit	-	1,5 Stunden
Akkutyp	-	Li-Ion Polymer 3,7 V / 1800 mA
Auflösung	640 x 480 Pixel	800 x 480 Pixel
Bildaufnehmer	1/4" CMOS	-
Blickwinkel	60° (Horizontal) / 43° (Vertikal)	-
Frequenz	2,4 GHz	
Funkreichweite	150 Meter*	
IR-Schwenkfilter	ja	-
Kameraeingänge	-	4
Max. Betriebstemperatur	-10°C bis +50°C	
Modulation	FHSS	
Monitor	-	7" LCD
Netzwerkanschluss	-	RJ45
Objektiv	3,6 cm (Fixobjektiv)	-
Reichweite Nachtsichtfunktion	Max. 8 m	-
Schutzart IP	66	-
Sendeleistung	15 +/-2 dBm	
Sensibilität	-80 dBm	
Spannungsversorgung DC	5 V DC	
Speichermedium	-	SD-Karte, max. 32 GB
Sprache OSD		Deutsch, Englisch, Spanisch, Niederländisch, Französisch, Portugiesisch, Italienisch, Polnisch, Schwedisch, Dänisch
Stromaufnahme	Max. 500 mA	Max. 800 mA
Zertifizierungen	CE	

* Die Funkreichweite ist abhängig von den Umweltbedingungen (z.B. Mobilfunk-Antennen, Starkstrommasten, elektrische Leitungen, Decken und Wände, etc.). Unter ungünstigen Bedingungen können auch nur geringere Reichweiten erreicht werden

Speicherkapazität

Speicherkapazität	Eine Kamera (480x272)	Mehrere Kameras (320x240 QVGA)
1 GB	200 Minuten	130 Minuten
2 GB	400 Minuten	260 Minuten
8 GB	1.600 Minuten	1.040 Minuten
16 GB	3.200 Minuten	2.080 Minuten
32 GB	6.400 Minuten	4.160 Minuten

TVAC16000A



Manuel utilisateur

Version 11/2013

*Traduction française de la notice originale allemande
À conserver pour utilisation ultérieure.*



Introduction

Chère cliente, cher client,

Nous vous remercions d'avoir porté votre choix sur ce produit.

Cet appareil est conforme aux directives européennes en vigueur. La déclaration de conformité est disponible auprès de :

ABUS Security-Center GmbH & Co. KG
Linker Kreuthweg 5
86444 Affing
ALLEMAGNE

Vous avez le devoir, en tant qu'utilisateur, de respecter les consignes de la notice d'utilisation afin de ne pas altérer la conformité du produit et que son utilisation reste sans danger.

Avant la mise en service du produit, veuillez lire le manuel utilisateur dans son intégralité. Nous vous demandons de bien vouloir respecter toutes les consignes d'utilisation et de sécurité.

Tous les noms de sociétés et de produits mentionnés dans les notices sont des marques déposées. Tous droits réservés.

Pour plus de renseignements, adressez-vous à votre installateur ou revendeur spécialisé.



L'enregistrement de données est soumis à la réglementation sur la protection des données en vigueur dans le pays correspondant.



Mise en garde selon § 201 du code pénal allemand :

Toute personne enregistrant sur support audio les paroles d'autrui, prononcées de manière non publique et sans consentement préalable, et faisant usage ou mettant cet enregistrement à la disposition de tiers, est passible d'une amende ou d'une peine d'emprisonnement.

Toute personne écoutant ou divulguant intégralement, ou même partiellement, les paroles d'autrui ayant été enregistrées sans le consentement préalable de la personne intéressée, encourt les mêmes peines que celles citées ci-dessus.





Clause de non-responsabilité

Ce manuel utilisateur a été élaboré avec le plus grand soin. Si vous veniez cependant à remarquer des omissions ou autres imprécisions, nous vous prions de bien vouloir nous les signaler en les faisant parvenir à l'adresse indiquée au dos de ce manuel.



La société ABUS Security-Center GmbH décline toute responsabilité en cas d'erreurs techniques ou typographiques et se réserve le droit d'apporter à tout moment des modifications sur les produits et aux notices d'utilisation.

ABUS Security-Center n'est pas responsable des dommages directs et indirects résultant de l'utilisation du produit, des dommages qui pourraient être liés à l'équipement, à la puissance et à l'utilisation de ce produit. Le contenu de ce document ne fait l'objet d'aucune garantie.

Signification des symboles

	Le symbole montrant un éclair entouré d'un triangle est utilisé en cas de danger pour la santé, en raison par exemple d'un risque d'électrocution.
	Un point d'exclamation placé dans un triangle signale, dans ce manuel utilisateur, des informations importantes dont il faut absolument tenir compte.
	Ce symbole indique la présence de conseils et astuces d'utilisation.

Consignes de sécurité importantes

	En cas de dommages résultant du non-respect de ce manuel utilisateur, la garantie devient caduque. Nous déclinons toute responsabilité en cas de dommages consécutifs !
	Nous déclinons toute responsabilité en cas de dommages matériels et/ou corporels résultant d'une manipulation impropre ou du non-respect des consignes de sécurité. Dans ce type de cas, la garantie devient caduque !

Cet appareil a été fabriqué dans le respect de standards de sécurité internationaux. Lisez attentivement les consignes de sécurité suivantes.

Consignes de sécurité

1. **Alimentation électrique**
Tension alternative 100-240 V CA, 50 – 60 Hz (par bloc d'alimentation à 5 V CC)
Utilisez cet appareil uniquement avec une source de courant dont la tension secteur correspond à celle indiquée sur la plaque signalétique. Si vous ne savez pas exactement de quelle alimentation électrique vous disposez, veuillez vous adresser à votre compagnie d'électricité. Veuillez couper l'alimentation en courant de l'appareil avant de procéder à toute opération d'installation ou de maintenance.
2. **Surcharge**
Évitez de surcharger les prises secteur, les rallonges et les adaptateurs car cela peut entraîner un risque d'électrocution ou d'incendie.
3. **Liquides**
Protégez l'appareil afin qu'aucun liquide ne puisse pénétrer à l'intérieur.
4. **Nettoyage**
Nettoyez l'appareil uniquement avec un chiffon humide et sans nettoyant caustique. Veuillez pour cela débrancher l'alimentation électrique de l'appareil.
5. **Accessoires**
Ne raccordez que des appareils expressément conçus à cet effet. Cela pourrait sinon entraîner des situations dangereuses ou des dommages de l'appareil.
6. **Lieu d'installation**
Cet appareil peut aussi bien être utilisé à l'extérieur, dans une zone abritée, qu'à l'intérieur. En cas de chute, même de faible hauteur, le produit risque d'être endommagé.
Installez le produit de manière à ce que la caméra de l'appareil ne soit pas directement exposée aux rayons du soleil. Veuillez respecter les consignes de montage indiquées au chapitre correspondant des instructions de service.
Veuillez à ne pas placer l'appareil à proximité de radiateurs, de fours, et autres sources de chaleur et ne pas l'exposer directement aux rayons du soleil.
L'appareil doit uniquement être utilisé sur des sites dont les températures ambiantes se situent entre - 10 ° à 50 °C.

7. Transmission radio



La portée de la transmission radio dépend de différents paramètres environnementaux. Les données du lieu de montage peuvent avoir une influence négative sur la portée. Il est ainsi possible d'atteindre une portée de jusqu'à 150 m, si rien n'interfère entre le récepteur et l'émetteur ; cette portée est donc nettement moins élevée à l'intérieur des bâtiments.

Les facteurs environnementaux cités ci-après réduisent la portée et la fréquence d'images : antennes-relais, piliers de ligne haute-tension, lignes électriques, murs et plafonds, appareils ayant une fréquence radio identique ou voisine.

Avertissements

Avant la première mise en service, toutes les consignes de sécurité et d'utilisation doivent être lues et respectées !

1. Veuillez respecter les consignes suivantes afin d'éviter que le câble et la prise secteur ne soient endommagés :
 - Ne modifiez pas et ne manipulez pas le câble ni la prise secteur.
 - Pour débrancher l'appareil, saisissez la prise secteur et ne tirez pas sur le câble secteur.
 - Veillez à ce que le câble secteur se trouve le plus loin possible de tout appareil de chauffage afin que la gaine plastique du câble ne puisse pas fondre.
 - Le bloc d'alimentation de la platine de rue doit être à l'abri de la pluie et de l'humidité.
2. Suivez attentivement ces recommandations. Le non-respect de ces recommandations peut conduire à une électrocution :
 - N'ouvrez jamais le boîtier ou le bloc d'alimentation.
 - N'introduisez aucun objet métallique ni inflammable à l'intérieur de l'appareil.
 - Afin d'éviter tout risque de dommages dus à des surtensions (ex. : orages), veuillez utiliser une protection contre les surtensions.
3. Tout appareil défectueux doit être aussitôt débranché. Avertissez dans ce cas votre revendeur.

	Si vous souhaitez installer l'appareil au sein d'un système de vidéosurveillance déjà présent, veuillez à ce que tous les appareils soient déconnectés du circuit secteur et du circuit basse tension.
	En cas de doute, confiez le montage, l'installation et le câblage à un électricien qualifié au lieu d'y procéder par vous-même. Tout travail mal exécuté et effectué par des amateurs sur le réseau électrique ou sur les installations intérieures représente un grand danger pour autrui ainsi que pour vous-même. Les installations doivent être câblées de manière à ce que le circuit secteur et le circuit basse tension soient constamment séparés et que rien ne puisse les relier, même pas en cas de défaut.

Le produit ne devrait pas être utilisé dans les conditions ambiantes suivantes :

- Emplacement humide ou humidité élevée de l'air
- Froid ou chaleur extrême
- Exposition directe aux rayons du soleil
- En présence de poussières et de gaz, de vapeurs ou de solvants inflammables
- Fortes vibrations
- Champs magnétiques importants, comme à proximité des machines ou haut-parleurs
- La caméra de la platine de rue ne doit pas être orientée vers le soleil, cela pourrait endommager le capteur.
- La caméra de rue ne doit pas être installée sur des surfaces instables.

Déballage

Veuillez manipuler l'appareil avec la plus grande précaution lorsque vous le retirez de l'emballage.

	Si l'emballage d'origine est endommagé, examinez tout d'abord l'appareil. Si ce dernier présente des dommages, veuillez le renvoyer avec son emballage et informer le service de livraison.
---	---

Sommaire

- 1. Utilisation conforme39
- 2. Contenu de la livraison.....39
- 3. Caractéristiques et fonctions.....39
- 4. Remarques et FAQs40
- 5. Description de l'appareil40
 - 5.1 Description du moniteur.....40
 - 5.2 Description du socle de chargement40
 - 5.3 Description de la caméra.....41
- 6. Installation42
 - 6.1 Installation de l'écran.....42
 - 6.2 Couplage de la caméra et du moniteur42
 - 6.3 Raccordement du socle de chargement au réseau43
 - 6.4 Installation de la caméra43
- 7. Utilisation44
 - 7.1 Menu principal44
 - 7.2 Visualisation en direct (Live)45
 - 7.3 Liste des événements.....48
 - 7.3.1 Liste des enregistrements49
 - 7.3.2 Consulter l'enregistrement49
 - 7.3.3 Supprimer les enregistrements50
 - 7.4 Réglages50
 - 7.4.1 Paramétrages de la caméra.....51
 - 7.4.2 Réglages de l'enregistreur52
 - 7.4.3 Configuration réseau54
 - 7.4.4 Réglages de l'alarme.....55
 - 7.4.5 Paramétrages du système.....56
 - 7.4.7 Dépannage (FAQ).....59
- 8. Accès à distance par application mobile.....60
- 9. Maintenance et nettoyage64
 - 9.1 Maintenance64
 - 9.2 Nettoyage64
- 10. Élimination64
- 11. Conseils de dépannage65
- 12. Données techniques66

1. Utilisation conforme

Ce moniteur sans fil à écran tactile de 7" et les caméras IR d'extérieur sans fil vous permettent de transmettre et de rendre sans problème des signaux vidéo par radio sur de moyennes et grandes distances.

La transmission du signal par radio est un avantage partout où la pose de câbles est impossible : la caméra sans fil transmet le signal vidéo au moniteur radio. En raison de la conversion en signaux numériques, il est possible de réduire les pannes et les interférences.

Dès que le détecteur de la caméra détecte un mouvement, l'enregistrement sur la carte SD commence.

Vous avez la possibilité de raccorder jusqu'à 4 caméras (TVAC16010) au moniteur et de les afficher dans la vue quadruple, et en même de les enregistrer en résolution QVGA. Pour effectuer un enregistrement en affichage plein écran avec résolution maximale et signal audio, n'activez qu'une seule caméra dans le menu.

Grâce à l'application ABUS « TVAC16000 » vous pouvez en outre voir l'image des caméras en direct via smartphone et lire les données enregistrées lorsque le moniteur est dans le socle de chargement et que celui-ci est relié à Internet.

Vous trouverez une description détaillée des fonctions au chapitre « 3. Caractéristiques et fonctions ».

2. Contenu de la livraison



Moniteur LCD 7" à socle de chargement

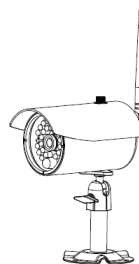

1 caméra d'extérieur IR à transmission radio 2,4 GHz avec support de la caméra & matériel de montage



Câble réseau

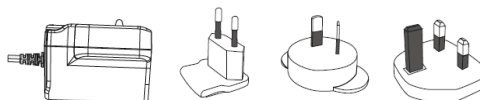

2 blocs d'alimentation avec prises EU, UK et AU, 5 V CC/ 1 A

3. Caractéristiques et fonctions

- Kit complet comprenant une caméra extérieure sans fil IR, un écran et un dock
- Caméra d'extérieur compacte IP66 avec fonction infrarouge pour une vision nocturne et résolution 640 x 480 pixels
- Accès mobile via l'application
- Accès à distance par LAN via le dock (chargement simultané de la batterie pour l'écran)
- Moniteur LCD couleur 7" avec haut-parleurs intégrés (fonctionnement sur batterie)
- Transfert des fichiers vidéo et audio via un réseau numérique sans fil encodé
- Extensible jusqu'à 4 caméras sans fil
- Commande simple avec écran tactile intuitif

4. Remarques et FAQs

Vous trouverez des remarques importantes et une FAQ concernant ce produit et d'autres produits sur notre site Internet www.abus.com/plug-and-play. Vous trouverez des informations concernant le dépannage au point 11 de la présente notice.

5. Description de l'appareil

5.1 Description du moniteur

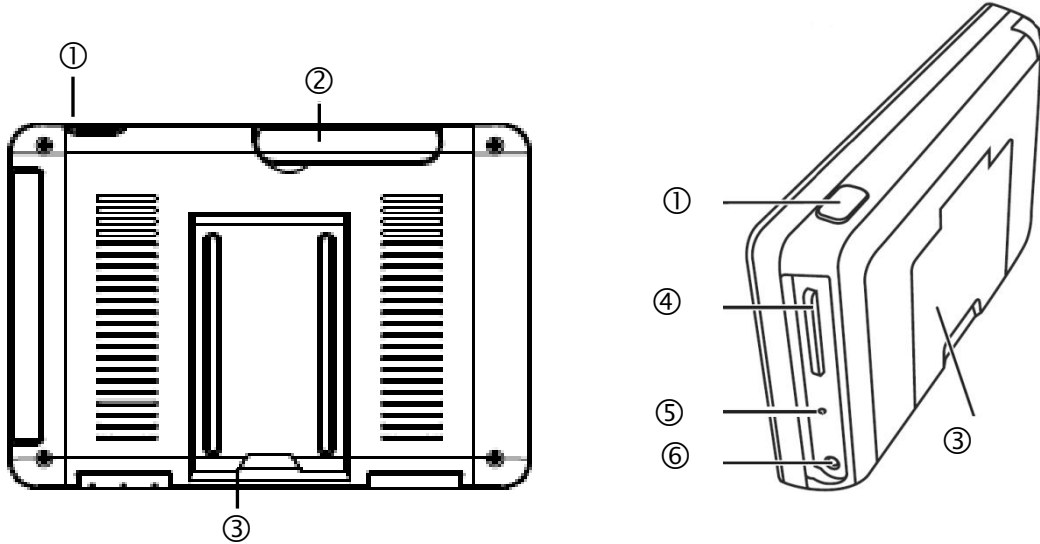

①	Touche Power
②	Antenne
③	Pied support rabattable
④	Lecteur carte SD
⑤	Touche Reset
⑥	Alimentation en tension 5 V CC/1 A

5.2 Description du socle de chargement

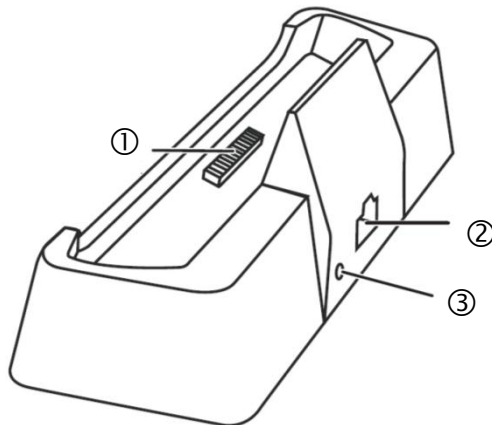

①	Interface socle moniteur
②	Interface LAN
③	Alimentation électrique 5 V CC/1 A

5.3 Description de la caméra

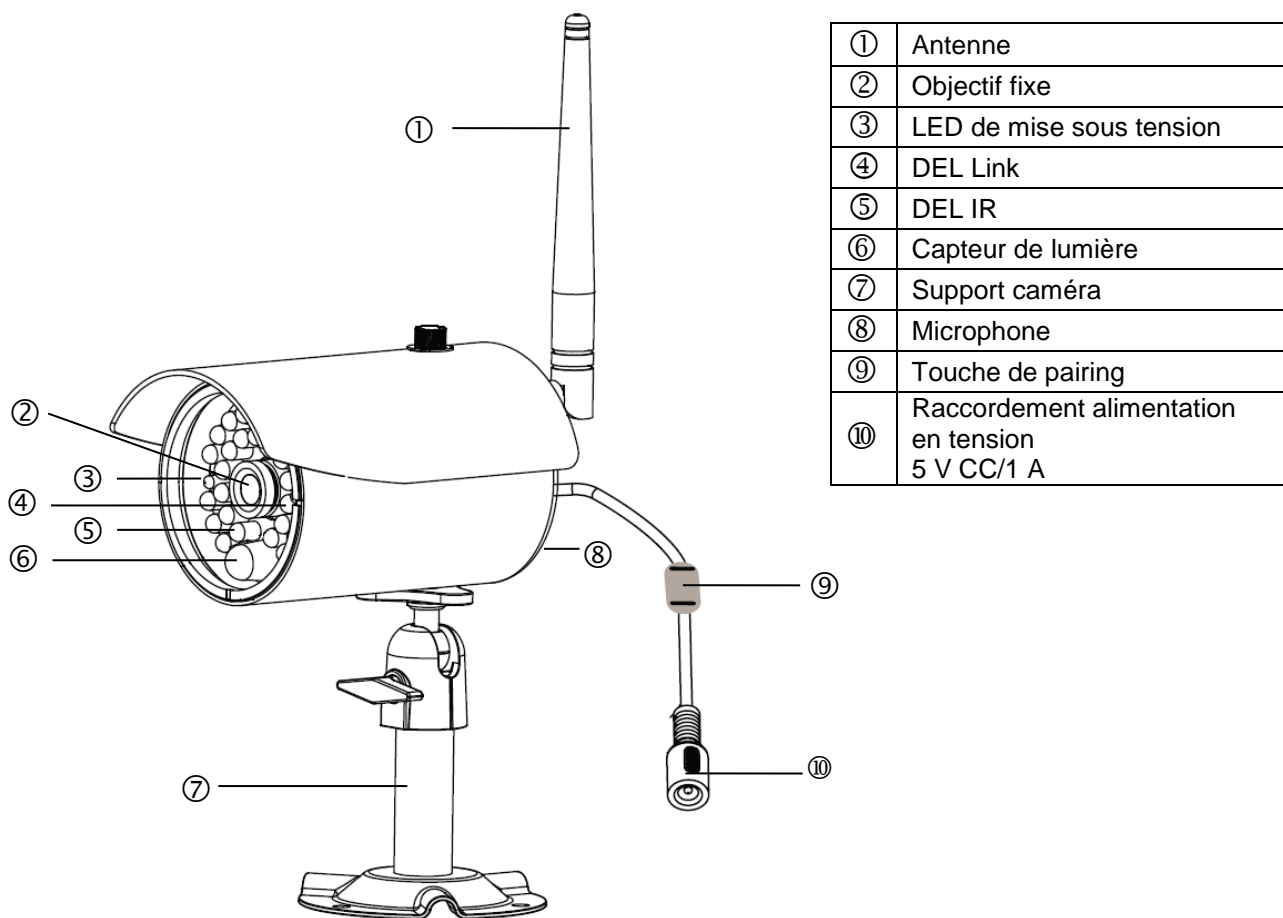

①	Antenne
②	Objectif fixe
③	LED de mise sous tension
④	DEL Link
⑤	DEL IR
⑥	Capteur de lumière
⑦	Support caméra
⑧	Microphone
⑨	Touche de pairing
⑩	Raccordement alimentation en tension 5 V CC/1 A

Signification des DEL :



LED	État	Signification
LED de mise sous tension ③	Allumé (rouge)	Caméra allumée
	Éteint	Caméra éteinte
DEL Link ④	Clignotement	La caméra est en mode de pairing
	Allumé (vert)	La caméra a une connexion avec le moniteur
	Éteint	La caméra est en mode de veille

6. Installation

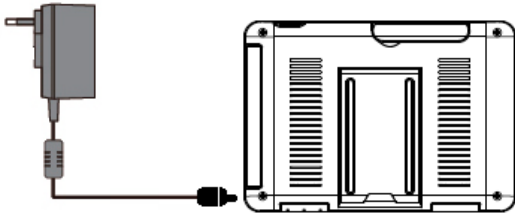
6.1 Installation de l'écran



1. Branchez le bloc d'alimentation sur l'écran
2. Mettez l'appareil en marche. Pour ce faire, appuyez environ 5 secondes sur la touche Power.

	Attention : S'IL NE DISPOSE PAS d'une alimentation électrique externe, l'écran doit être chargé au moins pendant 8 heures avant la première utilisation. L'autonomie de la batterie est d'environ 1,5 heures.
	Attention : Grâce à la présence d'une batterie, vous avez la possibilité d'utiliser l'écran de manière flexible. Si le symbole de la batterie  clignote, la batterie doit être rechargée. Veillez à ce que la batterie soit toujours suffisamment chargée, afin de garantir un enregistrement sans interruption.

6.2 Couplage de la caméra et du moniteur



Pour coupler une caméra au moniteur, procédez comme suit :

1. raccordez la caméra et le moniteur aux blocs d'alimentation.
2. Dans le menu du moniteur « Caméra », sélectionnez ensuite « Pairage » et la caméra souhaitée (1-4). Le système lance un compte à rebours de 60 secondes.
3. Appuyez brièvement sur la touche PAIRING sur le câble de la caméra pendant les 60 secondes.
4. En cas de connexion réussie, la DEL LINK verte de la caméra s'allume en permanence.

	Attention : Veillez noter que l'établissement de la connexion peut durer jusqu'à 60 secondes.
---	---

6.3 Raccordement du socle de chargement au réseau

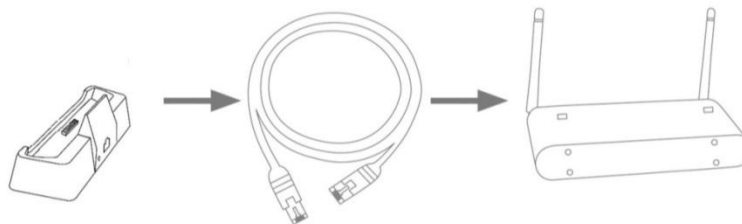

Pour raccorder le socle de chargement à Internet, procédez comme suit :

1. raccordez le câble réseau à votre routeur et au socle de chargement.
2. Ne vous raccordez pas au réseau avant d'avoir procédé à tous les réglages nécessaires sur le moniteur. Les réglages réseau sont décrits sous 7.4.3.
3. Après la configuration du réseau, appuyez dans le sous-menu sur le symbole du réseau  puis sur « Connecter à Internet ».

	Le bloc d'alimentation doit être raccordé au socle de chargement pour qu'une alimentation électrique puisse avoir lieu sans problème.
---	---

6.4 Installation de la caméra

Choisissez un endroit approprié pour l'installation de la caméra. Tracez alors les trous de perçage sur la surface de montage et percez-les. Insérez les chevilles, comprises dans la livraison, puis procédez à la fixation du support.

	Attention : Avant de commencer l'installation, vérifiez que la portée de la transmission radio nécessaire est disponible sur le lieu d'installation de la platine de rue. Pour ce faire, vissez l'antenne fournie dès le début.
--	--

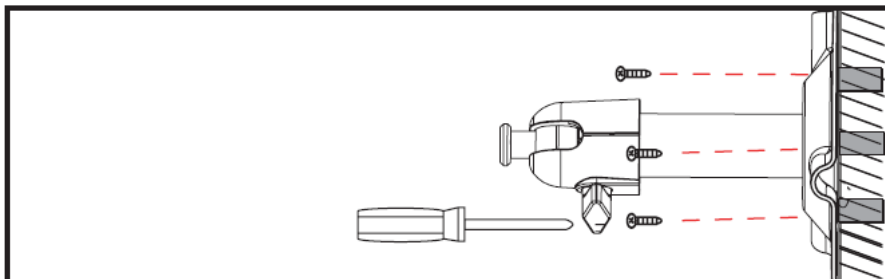

Vous avez la possibilité de faire pivoter le support de 90° pour sélectionner la position voulue. Dévissez d'abord la vis sur le côté et réglez l'angle de visée voulu. Serrez enfin la vis afin de fixer le support dans la position voulue.

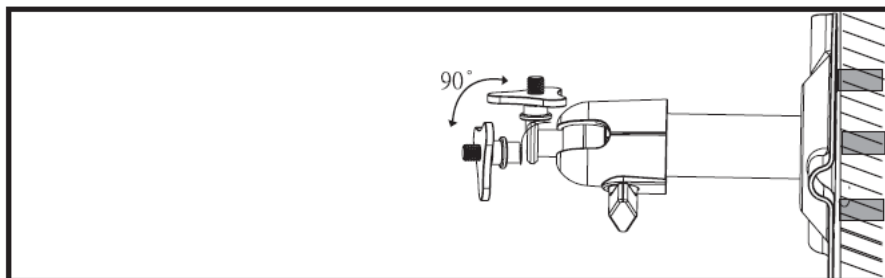

Vissez ensuite la caméra sur le support et raccordez le bloc d'alimentation à la caméra.

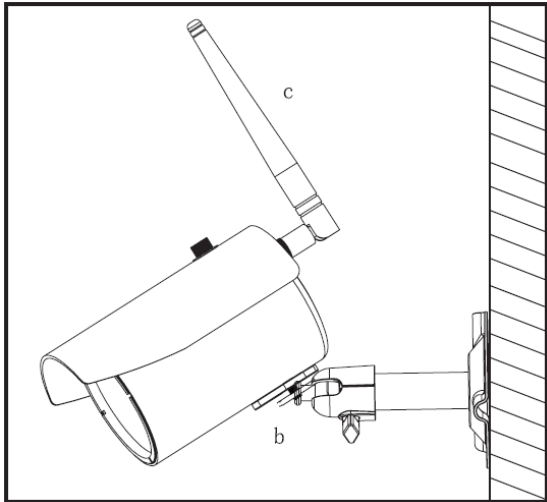

7. Utilisation

Pour mettre l'écran en position On / Off, appuyez sur la touche Power pendant au moins 5 secondes.

7.1 Menu principal



①	Visualisation en direct (Live)
②	Liste des événements
③	Réglages

 Un enregistrement en cours s'arrête toujours dès que vous passez au menu principal !

7.2 Visualisation en direct (Live)

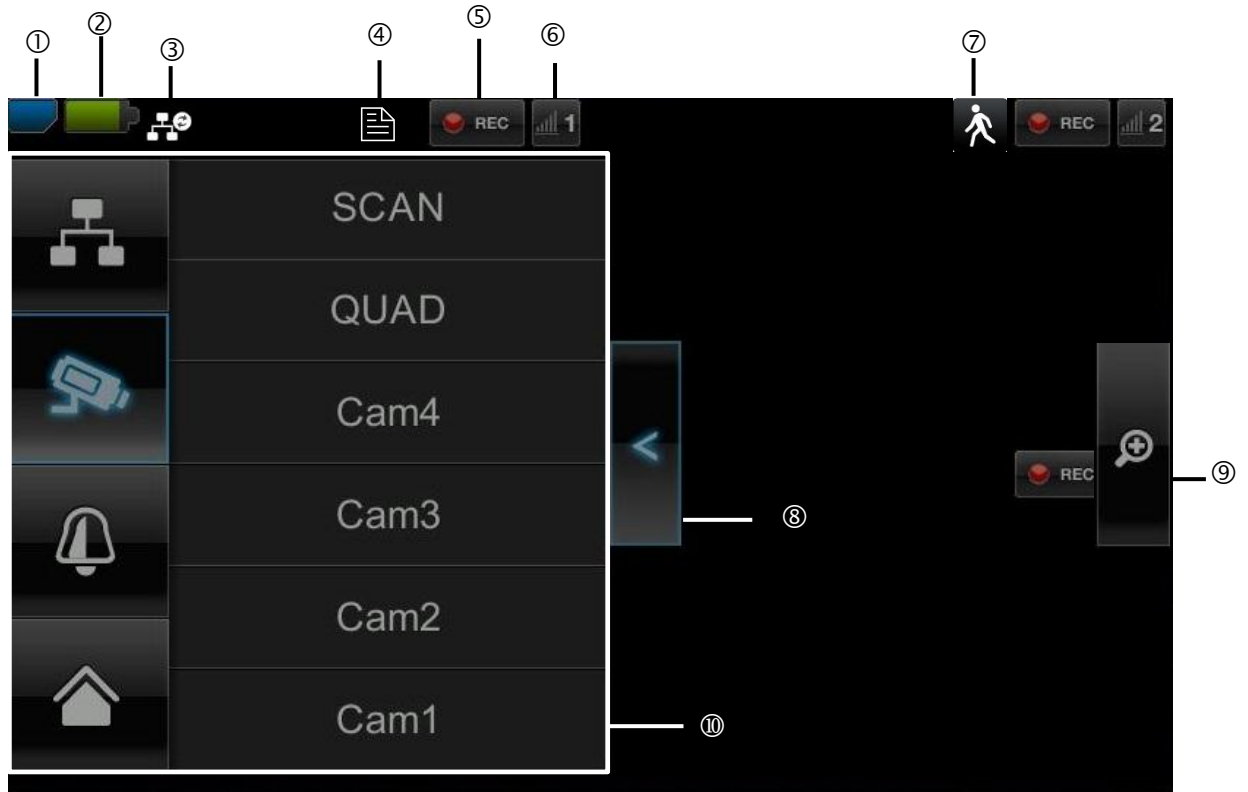

Signification des symboles

Affichage des cartes SD			
①		Pas de carte SD	Recommandation : avant de retirer la carte SD, veuillez toujours éteindre l'appareil.
		Carte SD détectée et presque vide	⚠️ Veuillez noter que l'appareil ne dispose pas de fonction d'enregistrement cyclique. Dès que la carte SD est pleine, il n'est plus possible d'effectuer d'enregistrements. Si vous souhaitez enregistrer des périodes prolongées sur la carte SD, veuillez acheter une carte de plus grande capacité.
		Carte SD pleine	
Niveau de la batterie			
②		Batterie rechargée	L'autonomie de la batterie est d'environ 1,5 heures.
		Batterie presque vide	Veuillez charger la batterie du moniteur dès que le symbole apparaît et clignote
Statut connexion Internet			
③		Établissement de la connexion	Une connexion est en cours d'établissement avec le réseau.
		Connexion réussie	La connexion avec le réseau est établie.
		Interruption de la connexion	La connexion réseau est interrompue.
		Accès à distance actif	Si ce symbole apparaît, l'accès à l'image en direct s'effectue par l'application mobile.
		Intranet	Ce symbole apparaît lorsque votre moniteur est raccordé au réseau, mais que vous ne souhaitez pas de connexion à Internet.

Timer		
④	 Un planning a été enregistré	Le symbole apparaît quand un enregistrement programmé a lieu
Statut de l'enregistrement		
⑤	 Clignote en rouge : l'appareil enregistre	 Si vous appuyez directement sur le symbole REC, vous démarrez un enregistrement manuel. Sélectionnez-le de nouveau pour arrêter l'enregistrement.
	 Rouge en permanence : L'appareil n'enregistre pas	
Numéro de caméra et réception de la caméra		
⑥	 Très bonne réception de la caméra	 La portée radio est fonction des données environnementales (antennes-relais, piliers de lignes haute-tension, lignes électriques, murs et plafonds, etc.). Avant d'installer la caméra, veuillez vérifier si la portée radio est suffisante.
	 Aucune réception	
Détection de mouvement		
⑦	 Enregistrement dépendant de la détection de mouvements	 La durée maximale d'enregistrement est de 2 minutes
Ouverture et fermeture du sous-menu		
⑧	 >Ouvrir le sous-menu < Fermer le sous-menu	En appuyant sur les touches fléchées, vous fermez et vous ouvrez le sous-menu.
Affichage de l'image		
⑨	 Zoom	Si vous appuyez sur la loupe dans l'affichage simple, cinq champs se superposent sur l'image. Si vous appuyez sur l'un des champs marqués, vous le voyez agrandi. En appuyant sur le symbole « Mode plein écran », vous quittez la vue agrandie.
	 Affichage plein écran	Vous revenez ici à l'affichage plein écran
Sous-menu		
⑩	 Liaison réseau	Vous trouverez la description du fonctionnement du sous-menu dans le tableau de la page suivante.
	 Mode de la caméra	
	 Réglage volume	
	 Menu principal	Vous accédez ici au menu principal

Liaison réseau



Cette option est disponible uniquement si le moniteur est sur le socle de chargement et que le câble réseau est raccordé au socle de chargement et au routeur.

Appuyez sur le symbole du réseau et choisissez si le bâtiment doit être connecté à Internet ou si l'appareil doit seulement être chargé.

 Attention : Configurez d'abord le réseau – vous trouverez comment faire au point 7.4.3.

Si le moniteur est raccordé à Internet, aucune configuration ou commande n'est plus possible. Pour accéder au menu principal, veuillez interrompre la connexion à Internet.

Mode de la caméra

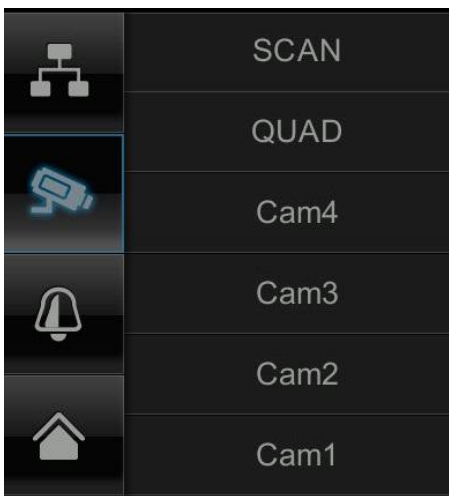

Choisissez le mode d'affichage souhaité en appuyant sur SCAN, QUAD ou une caméra (Cam1-4).

SCAN Affichage séquentiel de toutes les caméras avec 5 secondes d'arrêt

QUAD Vue quadruple

CAM1-4 Affichage plein écran pour chaque caméra

Si vous avez procédé à l'apprentissage d'**1 caméra**, l'image de la caméra s'affiche en plein écran.

Si vous avez effectué l'apprentissage de **2 à 4 caméras**, le système passe automatiquement, au bout de 2 minutes, en mode QUAD à partir du mode SCAN ou du mode plein écran. Vous pouvez ici voir quatre caméras au maximum.

 Veuillez noter que si vous avez procédé à l'apprentissage de plusieurs caméras, l'enregistrement n'est plus possible en mode plein écran mais seulement en mode Quad.

 Veuillez noter que l'enregistrement est interrompu dès que vous allez dans le menu principal ou passez de l'affichage Quad à l'affichage en plein écran.

 Veuillez noter que si plusieurs caméras sont allumées, la résolution se réduit et il n'est plus possible d'effectuer d'enregistrement audio.

Réglage de l'alarme et du volume sonore des interlocuteurs

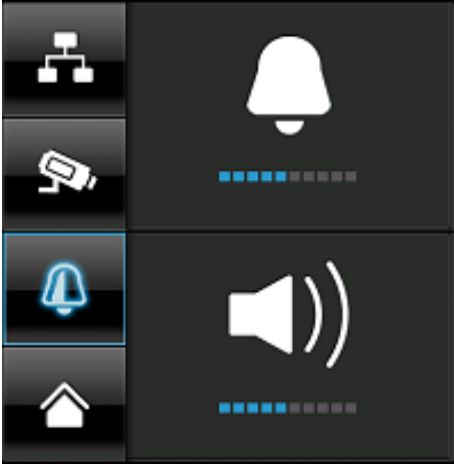

Réglez le volume du signal d'alarme (symbole de la cloche) ou du son de la caméra (symbole du haut-parleur) en appuyant sur « + » et « - ».

Le son de l'alarme retentit si vous avez réglé un timer ou un rappel à une certaine heure.

7.3 Liste des événements

Dans la liste des événements, tous les enregistrements sont affichés. Les enregistrements sont triés par date.



 **Attention :** Vos enregistrements sont toujours accompagnés d'une bande sonore. Nous vous demandons de bien respecter la clause qui se trouve en page 2 afin de rester, vous ou tout autre utilisateur, en conformité avec les dispositions légales en vigueur.

7.3.1 Liste des enregistrements

Dès que vous appuyez sur la date sur fond vert, vous accédez à la liste des enregistrements. Les enregistrements sont stockés dans des sous-dossiers ; ces dossiers sont nommés en fonction de la date d'enregistrement.

Les enregistrements sont sauvegardés sous forme de fichiers individuels, la date d'enregistrement étant utilisé comme nom de fichier.







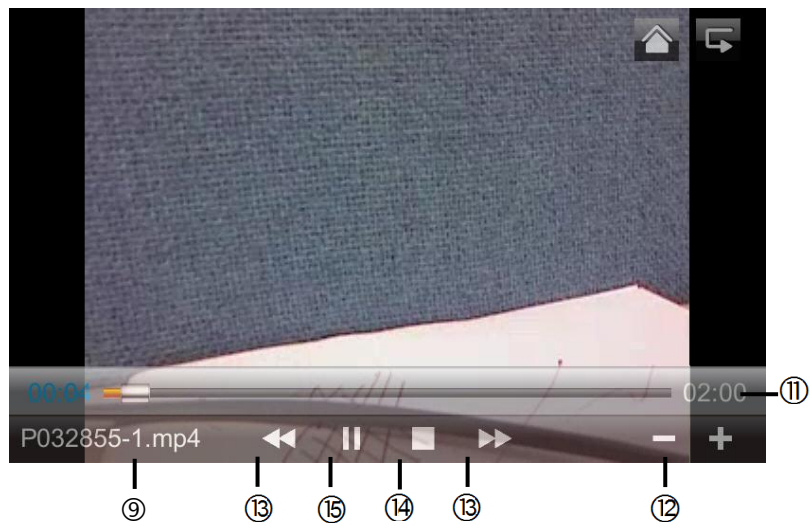

7.3.2 Consulter l'enregistrement

Dès que vous appuyez sur le nom du fichier, vous pouvez consulter l'enregistrement.



Signification des symboles

①		Visualisation en direct (Live)	Passage à la vue en direct
②		Retour	Vous revenez ici au menu principal.
③		Caméra	Sélectionnez une des caméras numérotées pour consulter les enregistrements la concernant. Sélectionnez la caméra avec « A », pour consulter les enregistrements de toutes les caméras.
④		Jour de la semaine	vous voyez ici le jour de la semaine.
⑤		Jour	Un champ sur fond vert signifie qu'un enregistrement est présent ce jour-là. En appuyant dessus, vous accédez à la « Liste des enregistrements ».

⑥		Changement de mois	Appuyez sur les touches fléchées pour passer d'un mois à l'autre.
⑦		Supprimer un fichier	 Attention : Veillez noter que l'enregistrement est immédiatement supprimé. Vous n'avez pas besoin de le confirmer auparavant.
⑧		Caméra	Vous montre l'enregistrement de la caméra correspondante.
⑨	A105859-1.mp4	Fichier d'enregistrement	A=AM 10:58:59 = heure 1 = caméra 1
⑩	10-10-2012	Jour de l'enregistrement	
⑪	02:00	Durée de l'enregistrement	
⑫	-/+	-/+ Réglage du volume sonore	
⑬		Enregistrement suivant/précédent	
⑭		Stop (arrêt)	
⑮		Play/Pause	

7.3.3 Supprimer les enregistrements

Il existe trois possibilités pour supprimer les données sur la carte SD :

1. dans la liste des événements, quand vous appuyez sur le symbole . Supprimez le fichier en appuyant sur la touche ✓. Pour annuler l'opération, appuyez sur la touche x.
2. Formater la carte SD au niveau du moniteur dans le point de menu « Système » > « Formater la carte mémoire »
3. Supprimer la carte SD au niveau de l'ordinateur

7.4 Réglages

Au point de menu « Réglages », vous pouvez choisir entre les points suivants :



7.4.1 Paramétrages de la caméra

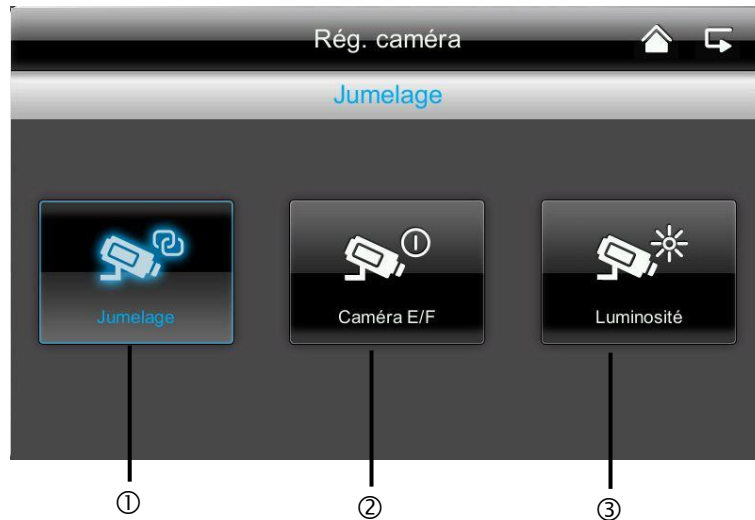

<p>① Sélection de la caméra pour le pairage</p> <p>The screenshot shows the 'Sélectionner une caméra à jumeler' (Select camera to pair) screen. It has a title bar with 'Rég. caméra' and navigation icons. Below the title, it says 'Sélectionner une caméra à jumeler' and 'Caméra 1'. There are four camera icons labeled 1, 2, 3, and 4.</p>	<p>1. Sélectionnez la caméra souhaitée (1-4). Le système lance un compte à rebours de 60 secondes.</p> <p>2. Appuyez pendant ces 60 secondes sur la touche PAIRING du câble de la caméra, jusqu'à ce que la DEL LINK verte située à l'avant de la caméra commence à clignoter.</p> <p>En cas de connexion réussie, la DEL LINK verte de la caméra s'allume en permanence.</p>
<p>② Afficher/masquer la caméra</p> <p>The screenshot shows the 'Sélectionner la caméra à mettre en ou hors fonction' (Select camera to turn on or off) screen. It has a title bar with 'Rég. caméra' and navigation icons. Below the title, it says 'Sélectionner la caméra à mettre en ou hors fonction' and 'Caméra 1'. There are four camera icons labeled 1, 2, 3, and 4, each with a checkmark icon below it.</p>	<p>Utilisez les touches ✓ pour afficher une caméra ou appuyez sur la touche ✖ pour la masquer.</p> <p>Si vous n'avez procédé à l'apprentissage des quatre caméras, vous masquez les autres caméras.</p>
<p>③ Luminosité de la caméra</p> <p>The screenshot shows the 'Sélectionner la caméra sur laquelle régler la luminosité' (Select camera to adjust brightness) screen. It has a title bar with 'Rég. caméra' and navigation icons. Below the title, it says 'Sélectionner la caméra sur laquelle régler la luminosité' and 'Caméra 1'. There are four camera icons labeled 1, 2, 3, and 4, each with a '0' below it.</p>	<p>Sélectionnez la luminosité souhaitée de -2 (sombre) à 2 (lumineux).</p>

7.4.2 Réglages de l'enregistreur

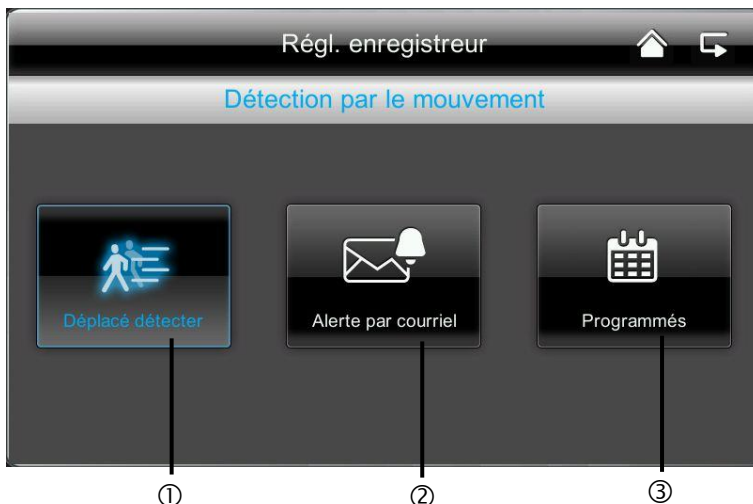

① Détection de mouvement



Vous pouvez régler ici la sensibilité de la détection de mouvement pour chaque caméra. Vous avez le choix entre « Bas », « Haut » et « Arrêt ».

Élevé : détection de mouvement à haute sensibilité
 Bas : détection de mouvement à faible sensibilité
 Arrêt : détection de mouvement éteinte, pas d'enregistrement en cas de mouvement.

② Alerte par e-mail





Vous pouvez vous faire envoyer une alerte par e-mail dès que la caméra détecte un mouvement.

Procédez comme suit :

1. Sélectionnez « activé ». En appuyant sur « désactivé », vous éteignez de nouveau cette fonction et vous ne recevez plus d'e-mail en cas de détection de mouvement.
2. Indiquez le serveur SMTP (serveur d'envoi d'e-mails) de votre fournisseur d'e-mail. p. ex. mail.gmx.net ou smtp.gmail.com, ...
3. Indiquez le port correspondant p. ex. 465
 Le serveur d'envoi d'e-mails et le port correspondant se trouve sur le site Internet de votre fournisseur de boîte e-mail.
4. Entrez ensuite votre adresse de courriel.
5. Saisissez le mot de passe de votre compte de courrier électronique.
6. Indiquez l'adresse e-mail à laquelle l'alerte doit être envoyée. Les deux adresses e-mail peuvent être différentes l'une de l'autre.
7. En cas de détection de mouvement, vous recevez un e-mail avec l'objet suivant. « Motion detected by your security system. »



-  Pour que cette fonction puisse fonctionner, le moniteur doit se trouver dans le socle de chargement et être raccordé à Internet.
-  Veuillez noter que vous recevez uniquement un e-mail vous indiquant qu'un mouvement a été détecté. Vous ne recevez pas d'image ou d'image en direct. Vous pouvez ensuite consulter l'enregistrement sur la carte SD ou passer à l'affichage en direct via l'application mobile.
-  Si vous ne recevez aucun e-mail, veuillez vérifier s'il ne se trouve pas dans le dossier spam.



③ **Enregistrement avec timer**

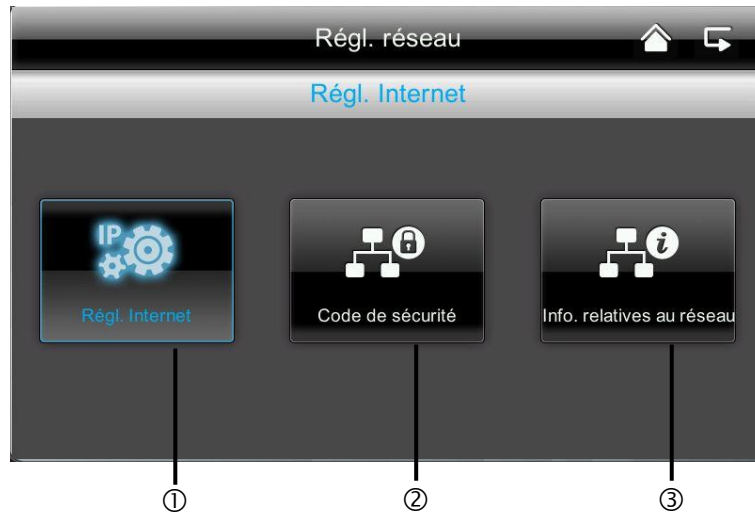

- Vous pouvez mémoriser un horaire d'enregistrement afin d'enregistrer à un horaire précis.
- Vous pouvez mémoriser jusqu'à 5 procédures d'enregistrement.
1. Sélectionnez d'abord le numéro de la caméra.
 2. Réglez l'heure de départ et l'heure d'arrêt. Pour ce faire, utilisez les touches fléchées.
 3. Sélectionnez la date souhaitée dans le calendrier.
 4. Appuyez sur « Enregistrer » pour enregistrer la procédure ou sur « Supprimer » pour le réinitialiser.
 5. Dès que vous avez mémorisé un enregistrement avec timer, le symbole  apparaît lors de l'enregistrement.

7.4.3 Configuration réseau

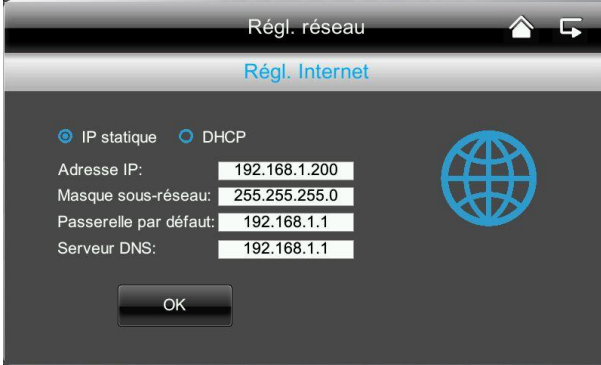

<p>①</p>	<h4>Configuration Internet</h4> 	<p>Afin de pouvoir établir une connexion avec Internet pour accéder à la caméra à l'aide de l'application, raccordez le socle de chargement à votre routeur à l'aide du câble réseau. Choisissez IP statique ou DHCP. Confirmez ensuite par « OK ».</p> <p>Informations : Une adresse IP est une adresse dans les réseaux d'ordinateurs. Elle est attribuée aux appareils qui sont liés au réseau et rend ainsi les appareils accessibles.</p> <p>DHCP : Une DHCP est une adresse IP dynamique attribuée automatiquement.</p> <p>Stat. IP : Vous trouverez les données pour une adresse IP statique dans les réglages de votre routeur.</p>
<p>②</p>	<h4>Code de sécurité</h4> 	<p>Le code de sécurité par défaut est : 123456 Pour des raisons de sécurité, veuillez modifier le code et attribuer un mot de passe (max. 8 caractères). Pour ce faire, appuyez dans le champ sur fond blanc et un clavier s'ouvre.</p> <p>Confirmez ensuite par « OK ».</p> <p>Vous avez ensuite besoin du code de sécurité si vous souhaitez accéder aux caméras à l'aide de l'application mobile.</p>

③ Informations réseau



Vous obtenez ici plus d'informations concernant le réseau actif.

Vous devez ensuite indiquer le code DID dans l'application mobile.

7.4.4 Réglages de l'alarme

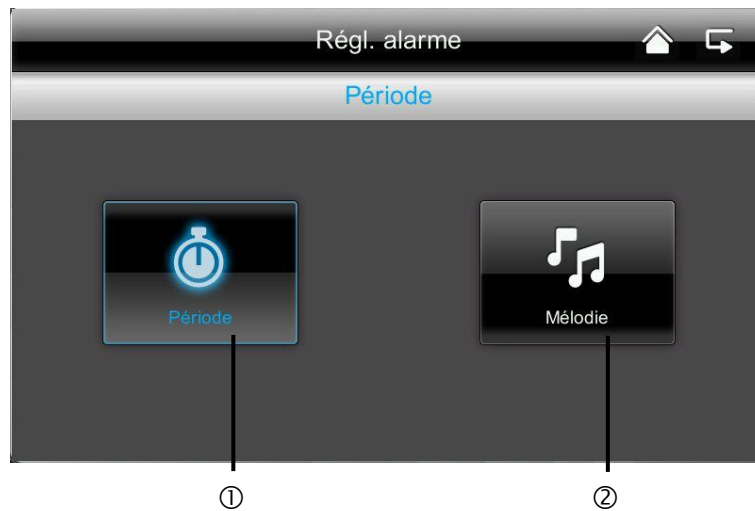

① Durée



Vous pouvez choisir ici la durée d'alarme souhaitée.

Vous pouvez régler individuellement la durée d'alarme : 2 secondes, 10 secondes, 30 secondes ou pas de son.

En cas d'alarme, appuyez sur une touche au choix pour éteindre la tonalité d'alarme.

② **Mélodie**



Rég. alarme

Sélectionnez pour changer la mélodie de la sirène

Mélodie

1 2 3

Vous avez ici la possibilité de choisir entre trois mélodies d'alarme.

7.4.5 Paramétrages du système

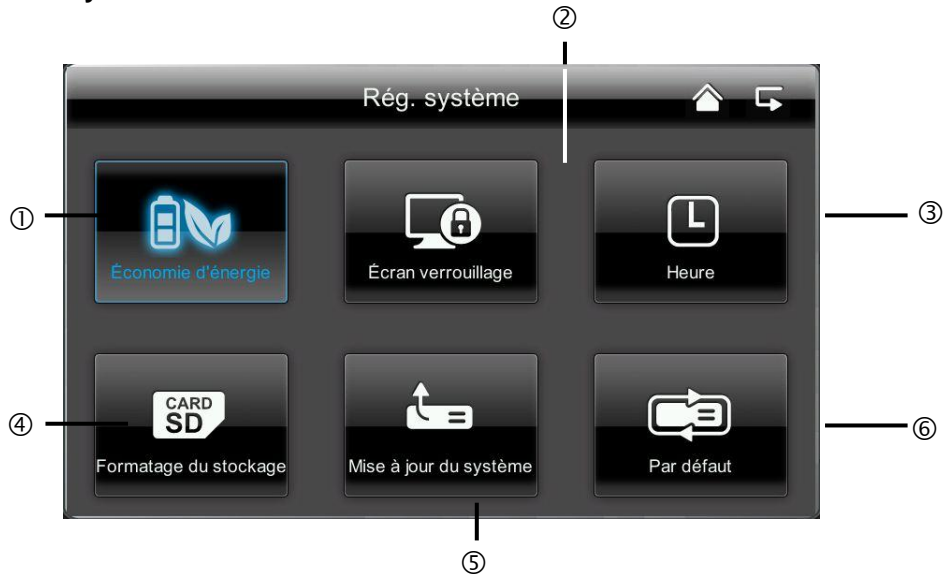

Rég. système

① Economie d'énergie

② Écran verrouillage

③ Heure

④ Formatage du stockage

⑤ Mise à jour du système

⑥ Par défaut

① **Mode d'économie d'énergie**



Rég. système

Sél. pour activer le mode d'économie d'énergie

Mise H/F auto. en 2 min. activée/désactivée

Activé Désactivé

Vous pouvez activer ou désactiver ici l'arrêt automatique de l'écran au bout de 2 minutes.

Si le mode d'économie d'énergie est activé, la batterie a une autonomie supplémentaire d'env. une demi-heure.

② Blocage automatique



Si le blocage automatique est activé, le moniteur ne réagit plus, au bout de quelques minutes, à la fonction Touch. Rallumez le moniteur en appuyant sur la « touche Power ».

③ Régler l'heure // l'alarme



Indiquez l'heure à laquelle vous souhaitez fixer le rappel.

Appuyez sur « Enregistrer » et tapez l'heure dans le champ de droite, √ apparaît alors.

Le système sonne alors à l'heure mémorisée et le symbole suivant apparaît.



Appuyez sur « OK » pour stopper l'alarme.

Paramétrer l'horaire // la date et l'heure



Vous pouvez ici régler la date et l'heure.

Enregistrez ensuite votre saisie.

Remarque :
AM = 00:00 – 11:59
PM = 12:00 – 23:59

Enregistrer horaire // timer



Vous avez la possibilité de programmer un timer / compte à rebours.

Vous pouvez régler l'heure en appuyant sur les touches fléchées. Après confirmation par « Start », le timer commence le compte à rebours et sonne au bout de ce temps, et le symbole suivant apparaît.



Appuyez sur « OK » pour stopper l'alarme.

Fuseau horaire



Vous pouvez ici régler le fuseau horaire correspondant à votre pays. Sélectionnez le pays souhaité à l'aide des touches fléchées.

Enregistrez ensuite votre saisie.

④

Formatage de la carte mémoire



Si vous souhaitez formater votre carte mémoire, vous pouvez le faire sur le PC ou directement sur le moniteur.

Appuyez sur la touche ✓ et confirmez avec « OK ».

Vous pouvez annuler l'opération en appuyant sur « ANNULER ».

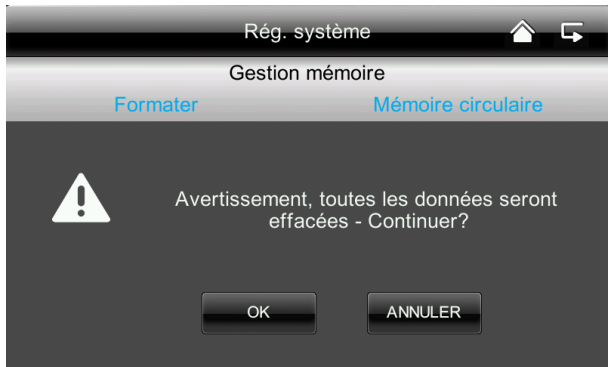



Activation de la mémoire circulaire



Vous pouvez ici activer la mémoire circulaire pour l'enregistrement.

Si cette fonction est désactivée, le moniteur interrompt l'enregistrement dès que la carte SD est pleine.

<p>⑤</p>	<p>Mise à jour du système</p> 	<p>Veillez toujours utiliser le firmware le plus actuel du système. Vous pouvez télécharger la version la plus actuelle sur notre site Internet www.abus.com (numéro d'article TVAC16000A). Pour le téléchargement, veuillez procéder comme suit :</p> <ol style="list-style-type: none"> 1. Retirez la carte SD du moniteur et introduisez-la dans un lecteur de carte SD raccordé à votre PC. 2. Dézippez le dossier. Enregistrez le fichier du dossier sur la carte SD 3. Retirez de nouveau la carte SD du lecteur de carte SD et réinsérez-la dans le moniteur. 4. Accédez aux réglages du système, mise à jour du système, appuyez sur « Start » et le dernier firmware est installé. 5. Appuyez sur « OK » pour installer la version la plus récente du microprogramme. Vous pouvez annuler l'opération en appuyant sur « ANNULER ».
<p>⑥</p>	<p>Restaurer les réglages d'usine / Sélectionner la langue / Hz</p> 	<p>Vous pouvez ici choisir la langue et la fréquence du réseau. Valeur standard en Allemagne 50 Hz</p> <p>Dès que vous modifiez la langue, les réglages d'usine sont restaurés. Dès que vous confirmez par « OK », le système s'éteint automatiquement. Appuyez sur « Supprimer » pour annuler l'opération.</p> <p>Une fois que le système est éteint, redémarrez-le en appuyant sur la touche Power.</p> <p>Le système vous demande ensuite de calibrer l'écran. Veuillez suivre les instructions.</p>



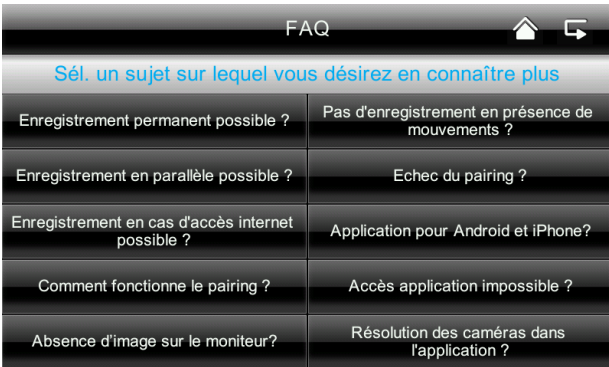

7.4.6 Dépannage (FAQ)

<p>①</p>	<p>Sélection des FAQ</p> 	<p>Vous pouvez ici consulter directement sur le moniteur les conseils concernant le dépannage.</p> <p>Sélectionnez la question qui vous intéresse pour afficher l'aide correspondante.</p>
----------	---	--

8. Accès à distance par application mobile

Avec cet écran tactile radio 7", vous avez possibilité de consulter vos caméras en direct. Vous trouverez l'application pour cet appareil dans l'App Store sous le nom « TVAC16000 ».

Si vous souhaitez accéder à l'image en direct lorsque vous êtes en déplacement, veuillez procéder de la manière suivante :

<p>①</p>	<p>Liaison réseau</p> 	<p>Assurez-vous que le moniteur se trouve dans le socle de chargement, que le support est raccordé à Internet, que la connexion à Internet est établie  et que vous avez procédé à tous les réglages réseau nécessaires sous 7.4.3 et dans votre routeur.</p>
<p>②</p>	<p>Application « TVAC16000 »</p> 	<p>Téléchargez l'application « TVAC16000 » et installez-la sur votre smartphone.</p>
<p>③</p>	<p>Ajouter un système</p> 	<p>Ouvrez l'application sur votre téléphone mobile et appuyez sur le symbole  pour ajouter votre système TVAC16000.</p>
<p>④</p>	<p>Saisir des informations système</p> 	<ol style="list-style-type: none"> Indiquez ensuite le nom de votre système dans « Nom du système » qui doit apparaître sur le téléphone mobile. Indiquez alors le numéro DID à 15 chiffres. Vous le trouverez dans les informations réseau de votre moniteur, sur l'autocollant de votre produit ou cliquez sur la fonction de recherche « Search » pour afficher tous les appareils à proximité. Entrez ensuite votre mot de passe. Le mot de passe est le code de sécurité que vous trouvez également dans les informations réseau de votre moniteur. Si vous n'avez pas encore modifié votre mot de passe sur le moniteur, le mot de passe par défaut est : 123456. Mémoirisez ensuite les réglages en appuyant sur « Save » et « Yes ». <p> Dès que vous changez votre mot de passe dans le moniteur, vous devez le changer ici aussi, sinon, vous ne pouvez pas accéder aux caméras.</p>

<p>⑤</p>	<h3>Statut de la connexion</h3> 	<p>Si vous avez ajouté votre système correctement, le nom de votre système et le statut actuel de connexion apparaissent. Appuyez sur l'écran, vous accédez à l'affichage en direct.</p> <p>Nom du système p. ex. Système 1</p> <p>Statut de la connexion Connected = vous êtes connecté à votre système Disconnected = il n'y a pas de connexion avec le système</p> <p> Ajouter un système Vous pouvez ajouter un autre système ici</p> <p> Configuration du système Vous accédez ici à la configuration du système. Appuyez sur  pour revenir à l'affichage en direct.</p> <p> Actualisation de la connexion La connexion est actualisée.</p> <p> Information Firmware / code PIN Vous pouvez consulter ici la version actuelle du Firmware du système et mémoriser un code PIN. Pour savoir comment ajouter un code PIN, consultez ⑦.</p>
<p>⑥</p>	<h3>Visualisation en direct (Live)</h3> 	<p>Vous voyez maintenant l'image en direct de la caméra souhaitée et vous pouvez sélectionner la caméra correspondante.</p> <p> Sélection de la caméra Sélectionnez la caméra souhaitée.</p> <p> Capture d'écran Vous avez la possibilité de faire une capture d'écran de votre image en direct. L'image est ensuite enregistrée dans vos photos sur votre appareil mobile.</p> <p> Démarrage de l'enregistrement Vous avez ici la possibilité de démarrer un enregistrement manuel. La durée de l'enregistrement est de 2 minutes. L'enregistrement est sauvegardé localement sur le moniteur. L'icône suivante apparaît sur l'affichage en direct </p> <p> Retour Vous accédez ici au statut de la connexion. La dernière capture d'écran s'affiche.</p>

⑦

Mémoriser un code PIN

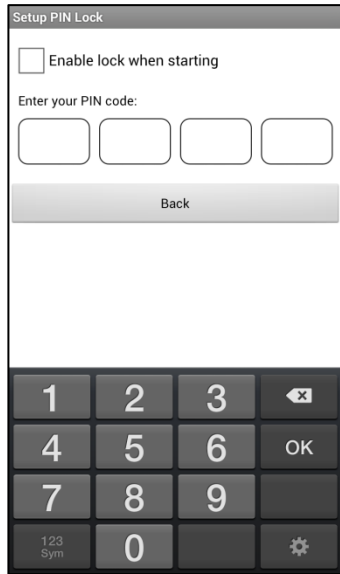

Si vous souhaitez mémoriser un code PIN pour cette app, veuillez procéder comme suit :

1. Ouvrez « Setup PIN Lock » dans
2. Indiquez un code PIN à 4 chiffres et répétez-le.
3. Cochez la case « Enable lock when starting »



Si vous avez mémorisé un code PIN, celui-ci vous est demandé dès que vous ouvrez l'application.

⑧

Configuration du système

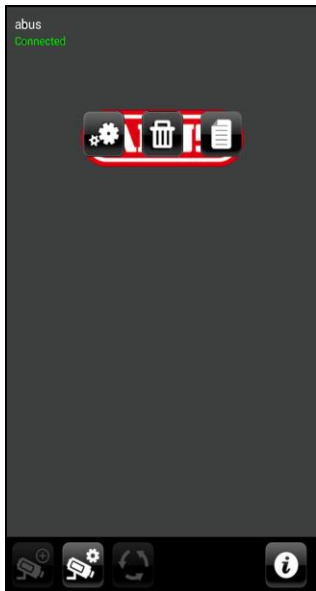

Configuration du système

Vous accédez ici à la configuration du système. Vous avez le choix entre les possibilités suivantes :



Modification des informations système



Suppression du système



Accès aux enregistrements

Appuyez sur pour revenir à l'affichage en direct.

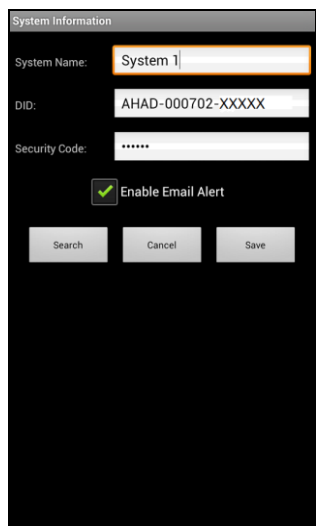

Informations système

Vous avez ici la possibilité de modifier le nom du système, la DID et le code de sécurité. Pour enregistrer les réglages, appuyez sur « Save ».

Appuyez sur « Search » pour rechercher un appareil dans le réseau. Pour annuler l'opération, appuyez sur la touche « Cancel ».

Activation de l'alerte par courrier électronique (Enable Email Alert)

Activez cette fonction pour recevoir une notification par courrier électronique en cas d'événement.

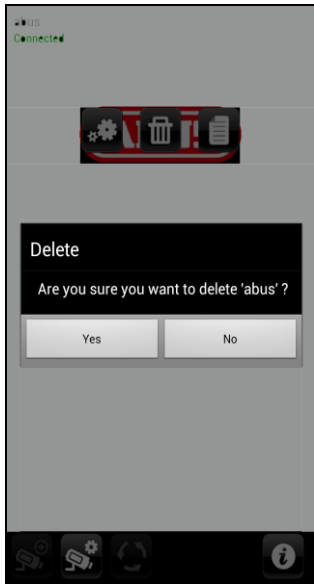



Suppression du système

Après avoir appuyé sur l'icône, une nouvelle fenêtre apparaît vous demandant si vous souhaitez vraiment supprimer le système. Si vous souhaitez supprimer le système, confirmez avec « Yes » ou annulez l'opération avec « No ».





Accès aux enregistrements

Vous avez ici la possibilité de visionner l'enregistrement d'une caméra donnée sur votre smartphone. Sélectionnez l'enregistrement à visionner, la lecture commence tout de suite.

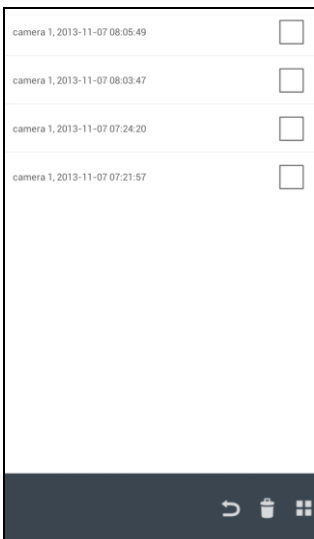
Appuyez sur  pour mettre l'enregistrement sur pause. Pour revenir à la liste des événements, appuyez sur la touche .



Suppression d'enregistrements

Appuyez sur le symbole  dans la liste des événements. Vous ne pouvez supprimer que des enregistrements pour la caméra sélectionnée en sélectionnant un ou plusieurs fichiers, puis en cliquant sur le symbole . Pour supprimer tous les fichiers, appuyez sur . Pour désélectionner, appuyez à nouveau sur le symbole.

	<h3>Filtrage de la liste des événements</h3> <p>Vous avez la possibilité de filtrer les enregistrements en fonction de certains critères. Pour cela appuyez sur le symbole .</p>
---	---

9. Maintenance et nettoyage

9.1 Maintenance

Contrôlez régulièrement la sécurité technique du produit, contrôlez par ex. si le boîtier n'a pas été endommagé.

Lorsque l'on suppose que le fonctionnement n'est pas sans risque, il faut mettre le produit hors service et s'assurer qu'il ne puisse être mis en service par inadvertance.

Le fonctionnement n'est pas sans risque si

- l'appareil présente des endommagements visibles,
- l'appareil ne fonctionne plus

	<p>Remarque importante : Le produit ne nécessite aucun entretien de votre part. Aucune pièce interne du produit ne nécessite un entretien ou un contrôle de votre part, ne l'ouvrez jamais.</p>
---	--

9.2 Nettoyage

Nettoyez le produit avec un tissu propre et sec. En cas de salissures plus importantes, il est possible d'humidifier le tissu avec de l'eau tiède.

	<p>Veillez à ce qu'aucun liquide ne pénètre à l'intérieur de l'appareil. N'utilisez pas de produits nettoyants chimiques ; cela risquerait d'endommager la surface du boîtier (décolorations).</p>
---	--

10. Élimination

	<p>Attention : la directive européenne relative aux déchets d'équipements électriques et électroniques 2002/96/CE régit la reprise, le traitement et l'exploitation des appareils électroniques usagés. Ce symbole signifie que, dans un souci de protection de l'environnement, l'appareil en fin de vie doit être séparé des ordures ménagères et recyclé conformément aux dispositions légales en vigueur. Les organismes de collecte officielles de votre pays peuvent assumer le recyclage de votre appareil usagé. Respectez les prescriptions locales lors du recyclage des matériaux. Les administrations locales vous fourniront d'autres détails relatifs à la reprise (s'agissant également de pays non membres de l'UE). La collecte et le recyclage séparés permettent de préserver les ressources naturelles et d'assurer un recyclage du produit dans le respect des réglementations de protection de la santé et de l'environnement.</p>
---	--

11. Conseils de dépannage

N°	Questions	Réponses
1	Que signifie le pairage du moniteur et de la caméra et comment cela fonctionne ?	<p>Du fait du pairage, la connexion radio exclusive et cryptée entre la caméra et le moniteur est établie.</p> <p>Pour coupler une caméra au moniteur, procédez comme suit :</p> <ol style="list-style-type: none"> 1. Raccordez la caméra et le moniteur aux blocs d'alimentation. 2. Dans le menu du moniteur « Caméra », sélectionnez ensuite « Pairage » et la caméra souhaitée (1-4). Le système lance un compte à rebours de 60 secondes. 3. Appuyez pendant ces 60 secondes sur la touche PAIRING du câble de la caméra, jusqu'à ce que la DEL LINK verte située à l'avant de la caméra commence à clignoter. 4. En cas de connexion réussie, la DEL LINK verte de la caméra s'allume en permanence
2	Le moniteur n'affiche aucune image. Quelles peuvent être les causes ?	<p>Si vous n'avez aucun signal, vérifiez les points suivants :</p> <ol style="list-style-type: none"> 1. La caméra est-elle raccordée au secteur (la LED est-elle allumée en rouge ?) 2. Le moniteur est-il chargé ? 3. Le pairage de la caméra et du moniteur est-il effectué (voir la question 1) ? 4. La caméra est-elle à portée du moniteur ? 5. Le signal entre la caméra et le moniteur est-il perturbé ?
3	L'appareil n'enregistre pas en cas de mouvement. Quelles peuvent en être les causes ?	<p>Veuillez vérifier la sensibilité de la détection de mouvement, pour voir si cette fonction est allumée.</p>
4	L'appareil n'enregistre pas alors qu'un planning a été enregistré. Quelles peuvent en être les causes ?	<p>Les causes possibles peuvent être :</p> <ol style="list-style-type: none"> 1. La date et l'heure sont-elles correctement réglées ? 2. La carte SD est-elle bloquée (lock/unlock ?), non insérée ou vide ? 3. Avez-vous formaté la carte SD ? Celle-ci doit être formatée avant la première utilisation. 4. Aucun mouvement n'a été détecté.
5	Le pairage de la caméra et du moniteur est impossible. Quelles peuvent en être les causes ?	<p>Veuillez vérifier les points suivants :</p> <ol style="list-style-type: none"> 1. La caméra n'est pas alimentée en courant. 2. Appuyez brièvement sur le bouton Pairing de la caméra, tandis que le moniteur lance un compte à rebours de 60 secondes. 3. Veuillez appuyer brièvement sur le bouton Pairing, pas de manière prolongée. 4. Redémarrez le moniteur.
6	Le moniteur et la caméra sont allumés, mais on ne distingue rien sur le moniteur.	<p>Le blocage des touches est probablement activé. Pressez la touche Power pendant 5 secondes au moins.</p>
7	Il est possible d'accéder à l'image via l'application mobile dans le réseau local, mais pas de l'extérieur.	<p>Veuillez vérifier les points suivants :</p> <ol style="list-style-type: none"> 1. Le moniteur est-il dans le socle de chargement ? 2. Le socle de chargement est-il raccordé au réseau ? 3. La connexion Internet est-elle établie ? 4. Avez-vous raccordé le moniteur à Internet ? Tenez compte de la présence de l'icône suivante  sur le bord supérieur du moniteur (cela doit être intégrée sur le site web) 5. Votre mot de passe dans le moniteur correspond-il au mot de passe dans l'application mobile ? 6. Avez-vous une connexion Internet avec votre téléphone mobile ?

12. Données techniques

	Caméra	Ecran 7"
Nombre de LED IR	25	-
Autonomie de la batterie	-	1,5 heures
Type de batterie	-	Li-Ion polymère, 3,7 V/1 800 mA
Résolution	640x480 pixels	800 x 480 pixels
Enregistreur vidéo	1/4" CMOS	-
Angle de visée	60° (Horizontal) / 43° (Vertical)	-
Fréquence	2,4 GHz	
Portée radio	150 mètres*	
Filtre orientable IR	Oui	-
Entrées de caméras	-	4
Température de fonctionnement max.	De -10 °C à +50 °C	
Modulation	FHSS	
Moniteur	-	LCD 7"
Connexion réseau	-	RJ45
Objectif	3,6 cm (objectif fixe)	-
Portée fonction vision nocturne	8 m max.	-
Indice de protection IP	66	-
Puissance d'émission	15 +/-2 dBm	
Sensibilité	-80 dBm	
Alimentation électrique CC	5 V CC	
Support d'enregistrement	-	Carte SD, 32 Go max.
Langue OSD		Allemand, anglais, espagnol, néerlandais, français, portugais, italien, polonais, suédois, danois
Consommation de courant	500 mA max.	800 mA max.
Certifications	CE	

* La portée radio dépend des conditions ambiantes. (antennes-relais, piliers de lignes haute-tension, lignes électriques, murs et plafonds, etc.).
Lorsque les conditions environnementales sont défavorables, la portée du signal radio peut s'avérer faible.

Capacité de mémoire

Capacité de mémoire	Une caméra (480x272)	Plusieurs caméras (320x240 QVGA)
1 Go	200 minutes	130 minutes
2 Go	400 minutes	260 minutes
8 Go	1 600 minutes	1 040 minutes
16 Go	3 200 minutes	2 080 minutes
32 Go	6 400 minutes	4 160 minutes

TVAC16000A



Gebruikershandleiding

Versie 11/2013

*Nederlands vertaling van de originele Duitse handleiding
Bewaren voor toekomstig gebruik!*



Inleiding

Geachte klant,

Hartelijk bedankt voor de aankoop van dit product.

Dit apparaat voldoet aan de eisen van de geldende EU-richtlijnen. De conformiteitsverklaring is verkrijgbaar bij:

ABUS Security-Center GmbH & Co. KG
Linker Kreuthweg 5
86444 Affing
GERMANY

Om deze toestand te behouden en een veilig gebruik te garanderen, dient u als gebruiker deze gebruikershandleiding in acht te nemen!

Lees de complete gebruikershandleiding door voordat u het product in gebruik neemt. Neem alle gebruiks- en veiligheidsinstructies in acht!

Alle genoemde firma- en productnamen zijn handelsmerken van de betreffende eigenaren. Alle rechten voorbehouden.

Neem bij vragen contact op met uw installateur of speciaalzaak!



De gegevensopslag valt onder de voor het land specifieke richtlijnen m.b.t. de bescherming van persoonsgegevens.



Waarschuwing volgens § 201 van het Duitse Wetboek van Strafrecht:

Wie onbevoegd het niet-openbare, gesproken woord van anderen op een geluidsdrager opneemt of een dergelijke opname gebruikt of aan derden beschikbaar stelt, kan worden bestraft met een gevangenisstraf of geldboete!

Ook het onbevoegd niet voor zijn wetenschap bedoelde, niet-openbare, gesproken woord van anderen af luisteren met een af luisterapparaat en/of het opgenomen of afgeluisterde, niet-openbare, gesproken woord van anderen woordelijk of inhoudelijk openbaar maken, is strafbaar.





Uitsluiting van aansprakelijkheid

Deze gebruikershandleiding is met grote zorgvuldigheid opgesteld. Mocht u toch weglatingen of onnauwkeurigheden ontdekken, informeer ons dan daarover via het adres op de achterkant van de gebruikershandleiding.

ABUS Security-Center GmbH stelt zich niet aansprakelijk voor technische en typografische fouten en behoudt zich het recht voor te allen tijde, zonder aankondiging vooraf, wijzigingen aan het product en in de gebruikershandleidingen aan te brengen.

ABUS Security-Center is niet aansprakelijk of verantwoordelijk voor directe en indirecte gevolgschade die in verband met de uitrusting, de prestatie en het gebruik van dit product ontstaan. Wij staan niet in voor de inhoud van dit document.

Verklaring van symbolen

	Het symbool met de bliksemschicht in de driehoek wordt gebruikt als er gevaar voor de gezondheid bestaat, bijv. door een elektrische schok.
	Een driehoek met uitroeptekens wijst op belangrijke instructies in deze gebruikershandleiding die absoluut in acht genomen moeten worden.
	Dit symbool geeft aan dat u bijzondere tips en instructies over de bediening krijgt.

Belangrijke veiligheidsinstructies

	Bij schade die door het niet in acht nemen van deze gebruikershandleiding wordt veroorzaakt, vervalt het recht op garantie. Wij stellen ons niet aansprakelijk voor gevolgschade!
	Wij stellen ons niet aansprakelijk voor materiële schade of letselschade, die door onjuist gebruik of het niet in acht nemen van de veiligheidsinstructies wordt veroorzaakt. In zulke gevallen vervalt ieder recht op garantie!

Dit apparaat is conform internationale veiligheidsstandaards geproduceerd. Lees de volgende veiligheidsinstructies aandachtig door.

Veiligheidsinstructies

- Stroomvoorziening**
 100-240 VAC wisselspanning, 50 – 60 Hz (via netstekervoeding op 5 VDC)
 Gebruik dit apparaat alleen op een stroombron die de op het typeplaatje vermelde netspanning levert. Indien u niet zeker weet welke stroomvoorziening bij u beschikbaar is, neem dan contact op met uw energieleverancier. Koppel het apparaat los van de netvoeding, voordat u onderhouds- of installatiewerkzaamheden uitvoert.
- Overbelasting**
 Vermijd overbelasting van stopcontacten, verlengsnoeren en adapters. Overbelasting kan leiden tot brand of een elektrische schok.
- Vloeistoffen**
 Bescherm het apparaat tegen het binnendringen van alle soorten vloeistoffen.
- Reiniging**
 Reinig het apparaat alleen met een vochtige doek zonder bijtende reinigingsmiddelen. Voor het reinigen dient u het apparaat van het stroomnet los te koppelen.
- Accessoires**
 Sluit alleen uitdrukkelijk daarvoor bestemde apparaten aan. Anders kan dit tot gevaarlijke situaties of schade aan het apparaat leiden.
- Opstelplaats**
 Dit apparaat is zowel bedoeld voor beveiligde buitentoepassingen als voor binnentoepassingen. Het product kan al beschadigd raken door een val van slechts geringe hoogte. Monteer het product zo, dat direct zonlicht niet op de beeldopnemer van het apparaat kan vallen. Neem de montage-instructies in het betreffende hoofdstuk van deze gebruikershandleiding in acht. Plaats het apparaat niet in de directe omgeving van verwarmingen, ovens, andere warmtebronnen of onder direct zonlicht. Gebruik het apparaat alleen op plaatsen met temperaturen binnen het toegestane omgevingstemperatuurbereik -10° - 50°C.

7. Draadloze transmissie



Het bereik van de draadloze transmissie is afhankelijk van verschillende omgevingsfactoren. De lokale omstandigheden op de montageplaats kunnen een negatief effect hebben op het bereik. Daarom kan bij vrij zicht tussen de ontvanger en zender een afstand van maximaal 150m overbrugd worden, in gebouwen echter aanzienlijk korter.

De volgende omgevingsfactoren beperken zowel het bereik als de beeldfrequentie: antennes voor mobiele telefonie, hoogspanningsmasten, elektrische leidingen, plafonds en wanden, apparaten met dezelfde of nabijgelegen radiofrequentie.

Waarschuwingen

Voor de eerste ingebruikneming dienen alle veiligheids- en gebruiksinstructies in acht te worden genomen!

1. Neem de volgende instructies in acht om schade aan netsnoeren en netstekkers te vermijden:
 - Wijzig of manipuleer netsnoeren en netstekkers niet.
 - Als u het apparaat van het stroomnet loskoppelt, trek dan niet aan het snoer, maar aan de stekker.
 - Let op dat het netsnoer zo ver mogelijk van verwarmingsapparatuur verwijderd is om te verhinderen dat het kunststof omhulsel smelt.
 - Het voedingsapparaat van het deurstation moet worden beschermd tegen vocht en natheid.
2. Volg deze instructies op. Bij niet-naleving van de instructies kan er een elektrische schok optreden:
 - Open nooit de behuizing of de voeding.
 - Steek geen metalen of licht ontvlambare voorwerpen in het apparaat.
 - Om beschadigingen door overspanning (bijv. onweer) te vermijden, dient u een overspanningsbeveiliging te gebruiken.
3. Koppel defecte apparaten direct los van het elektriciteitsnet en informeer uw specialzaak.

	Zorg er bij installatie in een aanwezige videobewakingsinstallatie voor dat alle apparaten gescheiden zijn van net- en laagspanningsstroomkring.
	In geval van twijfel dient u de montage, installatie en aansluiting op het kabelnet niet zelf uit te voeren, maar aan een deskundige over te laten. Ondeskundige en amateuristische werkzaamheden aan het elektriciteitsnet of aan de huisinstallaties zijn niet alleen gevaarlijk voor uzelf, maar ook voor anderen. Sluit de installaties zo op het kabelnet aan dat net- en laagspanningsstroomkringen altijd gescheiden verlopen en op geen enkele plaats met elkaar verbonden zijn of door een defect met elkaar verbonden kunnen raken.

Vermijd de volgende ongunstige omgevingsomstandigheden bij gebruik:

- natheid of te hoge luchtvochtigheid
- extreme kou of hitte
- direct zonlicht
- stof of brandbare gassen, dampen of oplosmiddelen
- sterke trillingen
- sterke magneetvelden, zoals in de buurt van machines of luidsprekers
- De camera van het deurstation mag niet tegen de zon in worden gericht, omdat de sensor hierdoor beschadigd kan raken
- De camera mag niet op onstabiele oppervlakken worden geïnstalleerd

Uitpakken

Tijdens het uitpakken dient u het apparaat met uiterste zorgvuldigheid te behandelen.

	Bij een eventuele beschadiging van de originele verpakking controleert u eerst het apparaat. Indien het apparaat beschadigingen vertoont, stuurt u het met de verpakking terug en brengt u de leveringsdienst op de hoogte.
---	---

Inhoudsopgave

1.	Beoogd gebruik	72
2.	Leveringsomvang	72
3.	Kenmerken en functies	72
4.	Aanwijzingen en FAQ's	73
5.	Beschrijving van het apparaat	73
5.1	Beschrijving van de monitor	73
5.2	Beschrijving van het dockingstation	73
5.3	Beschrijving van de camera	74
6.	Installatie	75
6.1	Monitorinstallatie	75
6.2	Verbinding van de camera en de monitor	75
6.3	Dockingstation op het netwerk aansluiten	76
6.4	Cameramontage	76
7.	Bediening	77
7.1	Hoofdmenu	77
7.2	Live-beeldweergave	78
7.3	Gebeurtenislijst	81
7.3.1	Opnamelijst	82
7.3.2	Opname bekijken	82
7.3.3	Opnames wissen	83
7.4	Instellingen	83
7.4.1	Camera-instellingen	84
7.4.2	Recorderinstellingen	85
7.4.3	Netwerkinstellingen	87
7.4.4	Alarminstellingen	88
7.4.5	Systeemopties	89
7.4.8	Probleemoplossing (FAQ)	92
8.	Toegang op afstand via app	92
9.	Onderhoud en reiniging	97
9.1	Onderhoud	97
9.2	Reinigung	97
10.	Afvalverwerking	97
11.	Tips voor storingen te verhelpen	98
12.	Technische gegevens	99

1. Beoogd gebruik

Met deze 7" draadloze touchscreenmonitor en de draadloze IR-buitencamera kunt u zonder problemen draadloos videosignalen op middelgrote tot grote afstand overdragen en weergeven.

De draadloze signaaloverdracht komt overal van pas waar geen kabels kunnen worden gelegd: de camera geeft het videosignaal draadloos door aan de draadloze monitor. Door de conversie in digitale signalen kunnen storingen en interferenties worden gereduceerd.

Zodra de sensor van de camera een beweging detecteert, start de opname op een SD-kaart.

U kunt maximaal 4 camera's (TVAC16010) op de monitor aansluiten en deze in het 4-voudige aanzicht weergeven en gelijktijdig met QVGA-resolutie opnemen. Om een opname te realiseren met volledig scherm en volledige resolutie met audio, activeert u in het menu uitsluitend één camera.

Verder kunt u via de ABUS app „TVAC16000 Viewer” met een smartphone het livebeeld van de camera's bekijken, als de monitor in het dockingstation staat en deze met het internet is verbonden.

Een uitvoerige functiebeschrijving vindt u in hoofdstuk 3. „Kenmerken en functies”.

2. Leveringsomvang



7" LCD-monitor met dockingstation

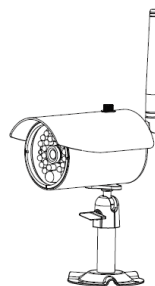

1x draadloze IR-buitencamera 2,4 GHz incl. camerahouder & bevestigingsmateriaal



Netwerkkabel

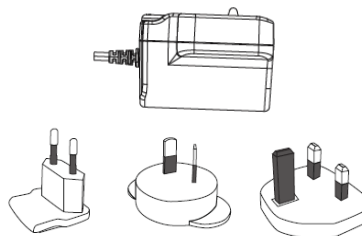

2 x voeding incl. EU-, AU- en UK-adapter 5 VDC/1A

3. Kenmerken en functies

- Complete set, bestaande uit draadloze IR-buitencamera, monitor en dockingstation
- Compacte IP66 buitencamera met infrarood-nachtzichtfunctie en 640 x 480 pixels resolutie
- Mobiele toegang via app
- Toegang op afstand via LAN via het dockingstation (gelijktijdig accu laden voor monitor)
- 7" LCD-kleurenmonitor met geïntegreerde luidsprekers (accuvoeding)
- Overdracht van video en audio met gecodeerd draadloos signaal
- Uitbreidbaar tot 4 draadloze camera's
- Eenvoudige bediening via het intuïtieve touchscreen

4. Aanwijzingen en FAQ's

Belangrijke aanwijzingen en FAQ's over dit product en andere producten vindt u op website www.abus.com/plug-and-play. Informatie voor het verhelpen van fouten vindt u onder punt 11 van deze handleiding.

5. Beschrijving van het apparaat

5.1 Beschrijving van de monitor

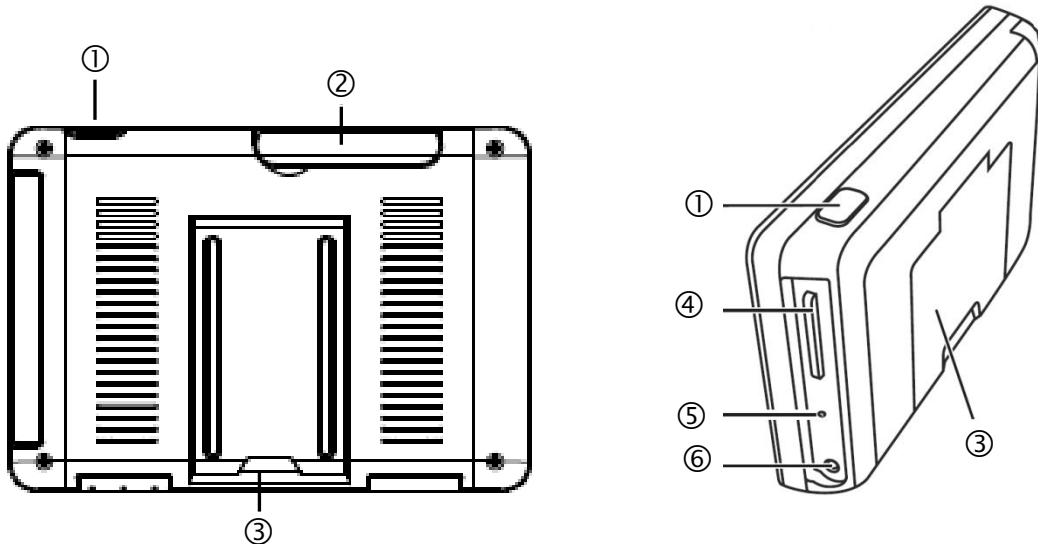

①	Aan/uit-knop
②	Antenne
③	Uitklapbaar onderstel
④	SD-kaartsleuf
⑤	Reset-toets
⑥	Stroomvoorziening 5VDC/1A

5.2 Beschrijving van het dockingstation

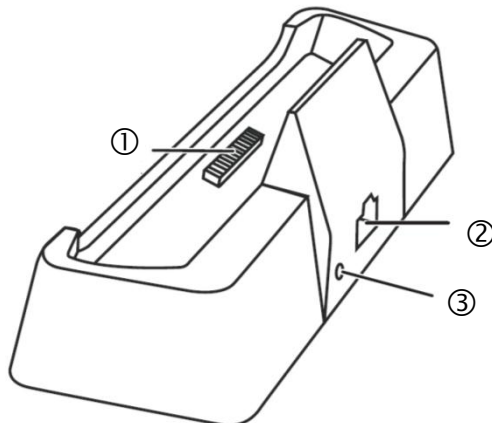

①	Docking-interface monitor
②	LAN-interface
③	Stroomvoorziening 5VDC/1A

5.3 Beschrijving van de camera

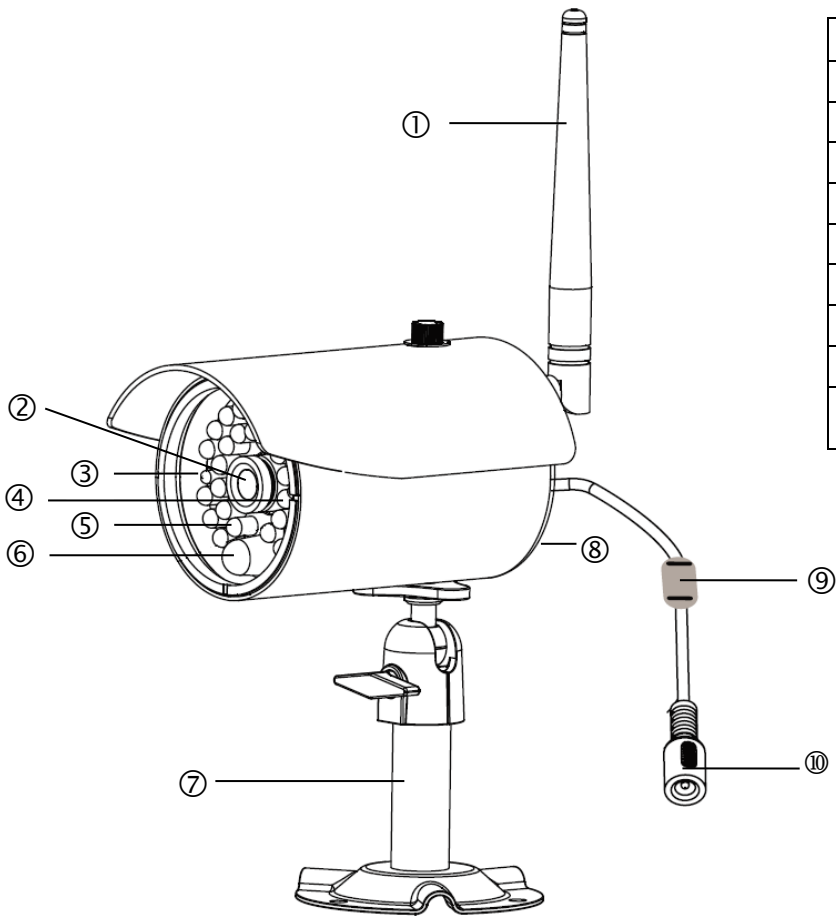

①	Antenne
②	Vast objectief
③	Power-LED
④	Link-LED
⑤	IR-LED
⑥	Lichtsensoren
⑦	Camerahouder
⑧	Microfoon
⑨	Pairing-toets
⑩	Aansluiting stroomvoorziening 5 VDC / 1A

Betekenis van de LED's:

LED	Status	Betekenis
Power LED ③	Aan (rood)	Camera aan
	Uit	Camera uit
Link-LED ④	Knipperen	De camera bevindt zich in de „pairing-mode”
	Aan (groen)	Camera is aangesloten op de monitor
	Uit	Camera staat in stand-by

6. Installatie

6.1 Monitorinstallatie

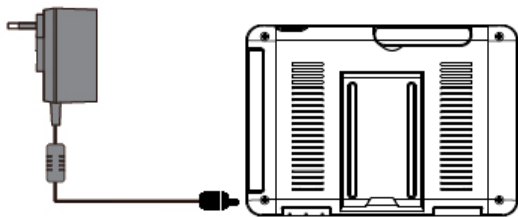

1. Sluit de voeding aan op de monitor
2. Schakel het apparaat in. Druk hiervoor ongeveer 5 seconden lang op de aan/uit-knop.

	Let op: Houd er rekening mee dat de monitor voor het eerste gebruik ZONDER externe stroomvoorziening ten minste 8 uur moet worden geladen! De accuduur bedraagt ca. 1,5 uur.
	Let op: Door de ingebouwde accu kunt u de monitor flexibel gebruiken. Als het accusymbool knippert, moet de accu worden geladen. Houd er rekening mee dat de accu altijd voldoende moet zijn geladen om een verliesvrije opname te garanderen.

6.2 Verbinding van de camera en de monitor

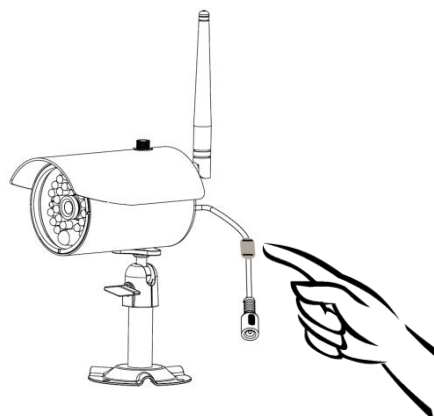

Om een camera met de monitor te verbinden, gaat u als volgt te werk:

1. Sluit de camera en de monitor aan op de voedingen.
2. Selecteer in het menu van de monitor „camera”, vervolgens „verbinding” en de gewenste camera (1-4). Het systeem telt 60 seconden af.
3. Druk gedurende de 60 seconden kort op de PAIRING-toets op de kabel van de camera.
4. Bij een succesvolle verbinding brandt de LINK-LED van de camera continu.

	Let op: Houd er rekening mee dat het verbinden maximaal 60 seconden kan duren.
--	--

6.3 Dockingstation op het netwerk aansluiten

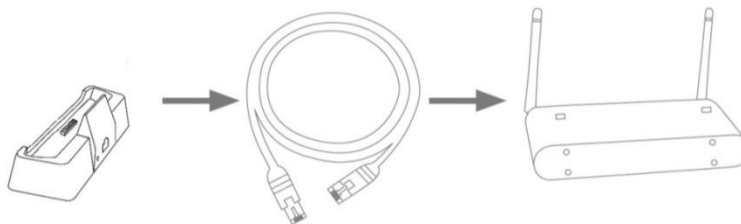

Om het dockingstation met het internet te verbinden, gaat u als volgt te werk:

1. Sluit de netwerkkabel aan op uw router en het dockingstation.
2. Maak pas verbinding met het netwerk, als u alle noodzakelijke instellingen op de monitor heeft uitgevoerd. De netwerkinstellingen staan beschreven in 7.4.3.
3. Na de installatie van het netwerk drukt u in het submenu op het netwerksymbool  en vervolgens op „met internet verbind.”.

	De voeding moet op het dockingstation zijn aangesloten, zodat er een storingsvrije stroomvoorziening aanwezig is.
---	---

6.4 Cameramontage

Kies met behulp van de camerahouder een geschikte plaats uit voor de installatie. Teken nu de boorgaten op de ondergrond en boor deze voor. Plaats eerst de meegeleverde pluggen en bevestig de houder vervolgens met de schroeven.

	Let op: Controleer voordat u met de installatie begint of het bereik van de draadloze overdracht op de gewenste installatieplaats voorhanden is. Schroef hiervoor de meegeleverde antenne al aan het begin vast.
---	---

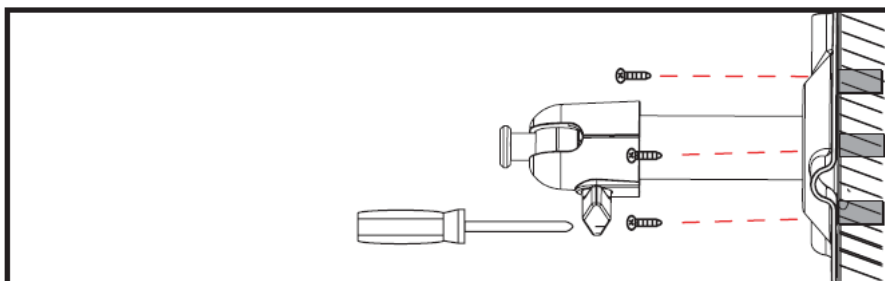

U kunt de houder voor de optimale positie 90° draaien. Maak eerst de schroef aan de zijkant los en stel de gewenste beeldhoek in. Zet de schroef vervolgens vast om de gewenste positie te fixeren.

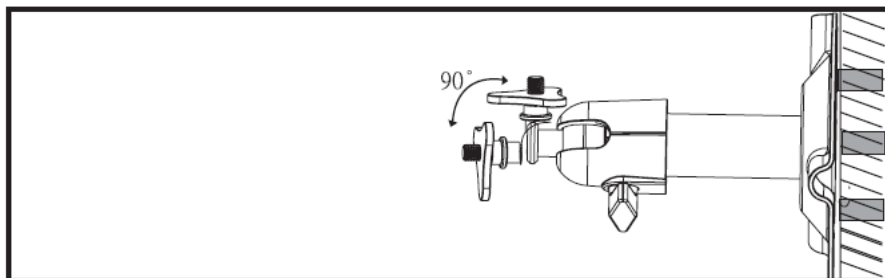

Schroef daarna de camera op de houder en sluit de voeding aan op de camera.

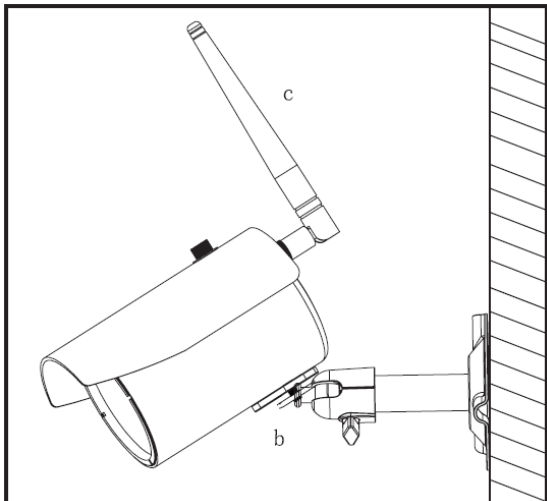

7. Bediening

Om de monitor in/uit te schakelen, houdt u de aan/uit-knop gedurende minimaal 5 seconden ingedrukt.

7.1 Hoofdmenu

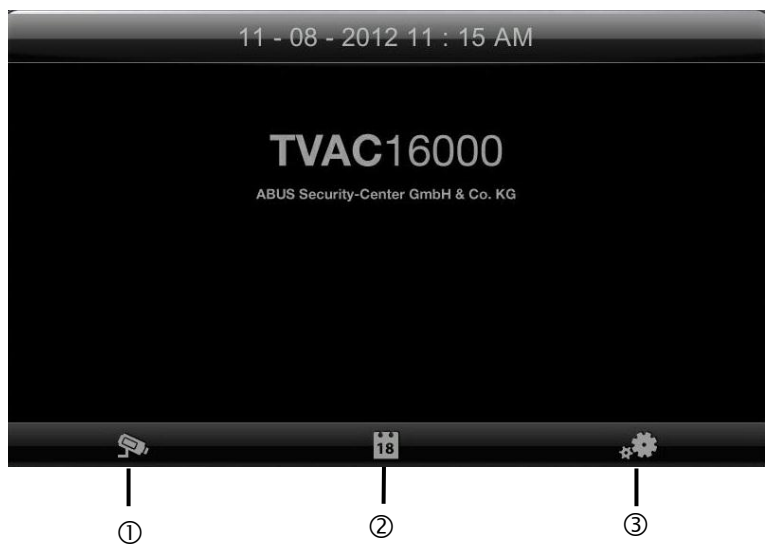

①	Live-beeldweergave
②	Gebeurtenislijst
③	Instellingen





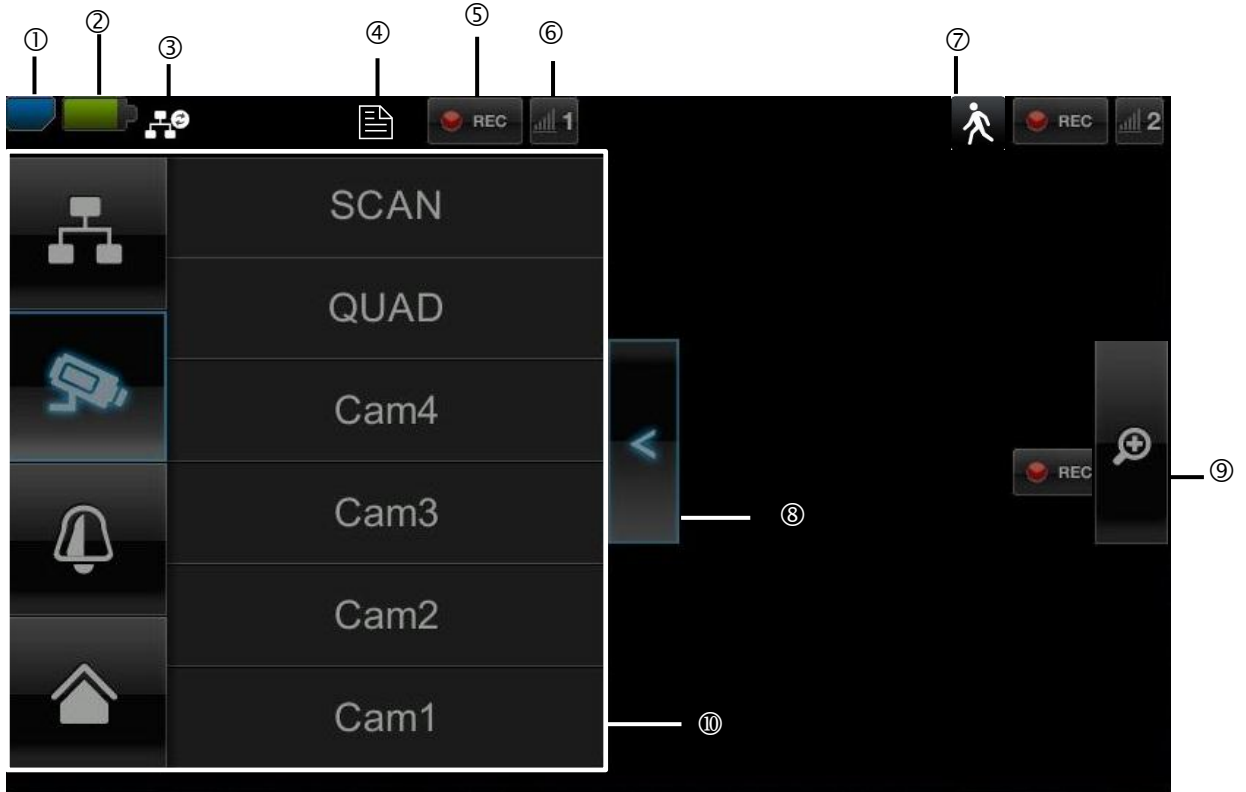











 Een lopende opname stopt altijd als u naar het hoofdmenu gaat!

7.2 Live-beeldweergave



Verklaring van symbolen

SD-kaartweergave			
①		Geen SD-kaart	Tip: Schakel het apparaat altijd uit, voordat u de SD-kaart verwijdert. ⚠️ Houd er rekening mee dat het apparaat niet beschikt over een ringgeheugen-functie. Zodra de SD-kaart vol is, kunnen er geen opnames meer worden opgeslagen. Als u langere periodes op de SD-kaart wilt opnemen, adviseren wij een grotere kaart te kopen.
		SD-kaart herkend en bijna leeg	
		SD-kaart vol	
Accu-indicatie			
②		Accu volledig geladen	De accuduur bedraagt ca. 1,5 uur.
		Batterij bijna leeg	Laad de accu van de monitor, als het symbool verschijnt en knippert
Status internetverbinding			
③		Verbindingsopbouw	Er wordt verbinding gemaakt met het netwerk.
		Succesvolle verbinding	De verbinding met het netwerk is geslaagd.
		Verbinding verbroken	De verbinding met het netwerk is verbroken.
		Toegang op afstand actief	Als dit symbool verschijnt, wordt via de app toegang tot het livebeeld verkregen.
		Intranet	Dit symbool verschijnt als uw monitor op het netwerk is aangesloten, maar u geen verbinding met het internet wilt.

Timer		
④	 Tijdschema is opgeslagen	Dit symbool verschijnt als er een geprogrammeerde opname plaatsvindt
Opnamestatus		
⑤	 Knippert rood: apparaat neemt op	 Als u direct op het REC-symbool drukt, start u een handmatige opname. Selecteer het opnieuw om de opname te stoppen.
	 Permanent rood: Het toestel neemt niets op	
Cameranummer en ontvangst camera		
⑥	 Ontvangst van de camera is zeer goed	 Het bereik is afhankelijk van de omgevingsfactoren (bijv. antennes voor mobiele telefonie, hoogspanningsmasten, elektrische leidingen, plafonds, wanden e.d.). Controleer voor installatie van de camera of het draadloze bereik voldoende is.
	 Geen ontvangst	
Bewegingsdetectie		
⑦	 Opname door bewegingsdetectie	 De maximale opnameduur bedraagt 2 minuten.
Submenu openen en sluiten		
⑧	 >Submenu openen  < Submenu sluiten	Door het indrukken van de pijltjestoetsen opent en sluit het submenu.
Beeldweergave		
⑨	 Zoom	Als u in de enkelvoudige weergave op het vergrootglas drukt, legt u vijf velden over het beeld. Als u op één van de gemarkeerde velden drukt, wordt het vergroot weergegeven. Via het symbool voor „volledig beeldscherm” verlaat u de vergrote weergave.
	 Volledig beeldscherm	Hier gaat u terug naar het volledige beeldscherm
Submenu		
⑩	 Netwerkverbinding	De functiebeschrijving van het submenu vindt u in de tabel op de volgende pagina.
	 Cameramodus	
	 Volume	
	 Hoofdmenu	Hier gaat u naar het hoofdmenu

Netwerkverbinding



Deze optie is alleen beschikbaar, als de monitor op het dockingstation zit en de netwerkkabel zowel op het dockingstation als op de router is aangesloten.
Druk op het netwerksymbool en selecteer of het object met het internet moet worden verbonden of alleen het apparaat moet worden geladen.



Let op: Installeer vooraf het netwerk – hoe u hiervoor te werk gaat, leest u bij punt 7.4.3.

Als de monitor met het internet is verbonden, is er geen configuratie of bediening meer mogelijk. Om naar het hoofdmenu te gaan, verbreekt u de verbinding met het internet.

Cameramodus

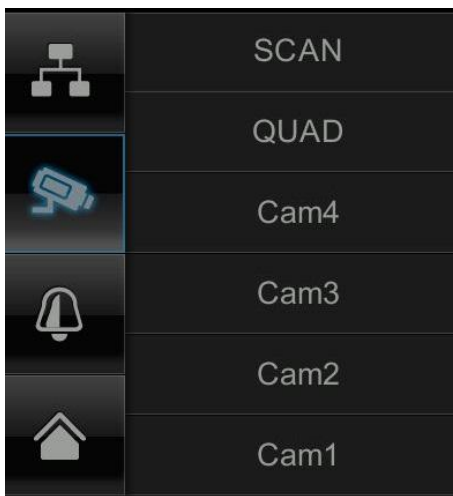

Selecteer de gewenste weergavemodus door op SCAN, QUAD of een camera (Cam1-4) te drukken.

- | | |
|---------------|--|
| SCAN | Sequentieweergave van alle camera's met een verblijfsduur van 5 seconden |
| QUAD | Viervoudige weergave |
| CAM1-4 | Volledig beeldscherm per camera |

Als u **1 camera** heeft geprogrammeerd, wordt het beeld van de camera als volledig beeld weergegeven.

Als u **2 – 4 camera's** heeft geprogrammeerd, springt het systeem in de SCAN-modus of in de volledigschermmodus na 2 minuten automatisch naar de QUAD-modus. Hier kunt u maximaal vier camera's tegelijkertijd zien.



Let op, dat zodra meerdere camera's zijn ingeleerd, dat dan de opname alleen in quadmodus en niet in de modus met volledig scherm mogelijk is.



Let op, dat de opname stopt, zodra u naar het hoofdmenu gaat of van het quadaanzicht naar volledig scherm wisselt.



Houd er rekening mee dat de resolutie kleiner wordt en er geen audio-opname meer kan worden uitgevoerd, zodra er meerdere camera's zijn ingeschakeld.

Instelling van het alarm- en spraakvolume

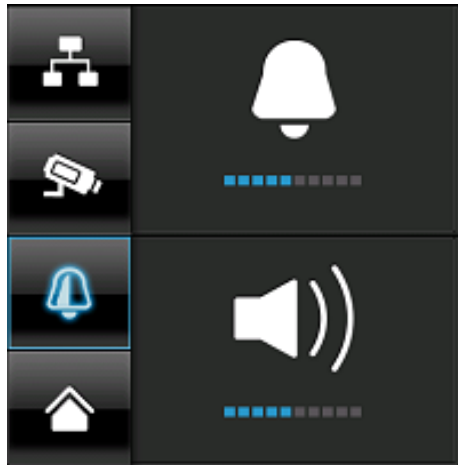

Stel het volume van het alarmsignaal (belsymbool) of camera-signaal (luidsprekersymbool) in door op „+” en „-” te drukken.

Het alarmsignaal gaat af als u een timer of een herinnering op een bepaald tijdstip heeft geprogrammeerd.

7.3 Gebeurtenislijst

In de gebeurtenislijst worden alle opnames weergegeven. De opnames zijn op datum gerangschikt.



Let op:

uw opnames worden altijd met audio opgenomen. Neem de clauseule op pagina 2 in acht om uzelf of andere personen niet in een strafbare positie te brengen.

7.3.1 Opnamelijst

Als u op de groen gemarkeerde datum drukt, komt u in de opnamelijst terecht. De opnames worden in submappen onder de opnamedatum opgeslagen. De opnames worden als afzonderlijk bestand opgeslagen met de opnametijd als bestandsnaam.

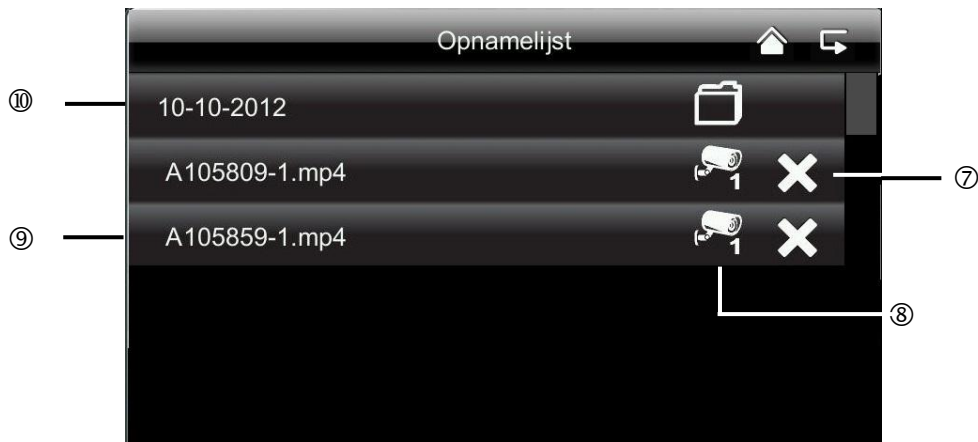



7.3.2 Opname bekijken

Als u op de bestandsnaam drukt, kunt u de opname bekijken.



Verklaring van symbolen

①		Live-beeldweergave	Naar de live-beeldweergave gaan
②		Terug	Hier gaat u terug naar het hoofdmenu.
③		Camera	Selecteer één van de genummerde camera's om de opnames hiervan weer te geven. Selecteer de camera met "A" om de opnames van alle camera's weer te geven.
④		Weekdag	Hier ziet u de weekdag.
⑤		Dag	Een groen gemarkeerd veld betekent dat er een opname op deze dag aanwezig is. Door erop te drukken, gaat u naar de „Opnamelijst”.
⑥		Maand kiezen	Druk op de pijltjestoetsen om tussen de maanden te bladeren.

⑦		Bestand wissen	 Let op: Houd er rekening mee dat de opname direct wordt gewist. U hoeft dit van tevoren niet meer te bevestigen.
⑧		Camera	Geeft de opname van de betreffende camera weer.
⑨	A105859-1.mp4	Opnamebestand	A=AM 10:58:59 = tijd 1 = Camera 1
⑩	10-10-2012	Opnamedag	
⑪	02:00	Duur van de opname	
⑫	- / +	-/+ Volumeregeling	
⑬	▶▶ / ◀◀	Volgende / vorige opname	
⑭	■	Stop	
⑮	▶ /	Play / Pauze	

7.3.3 Opnames wissen

Er zijn drie mogelijkheden om de bestanden op de SD-kaart te wissen:

1. In de gebeurtenislijst als u op het symbool  drukt. Wis het bestand door op de ✓-toets te drukken. Om het proces te annuleren drukt u op de x-toets.
2. SD-kaart aan de monitor formatteren via het menuonderdeel „Systeem” > „Geheugenkaart formatteren”
3. SD-kaart op de computer wissen

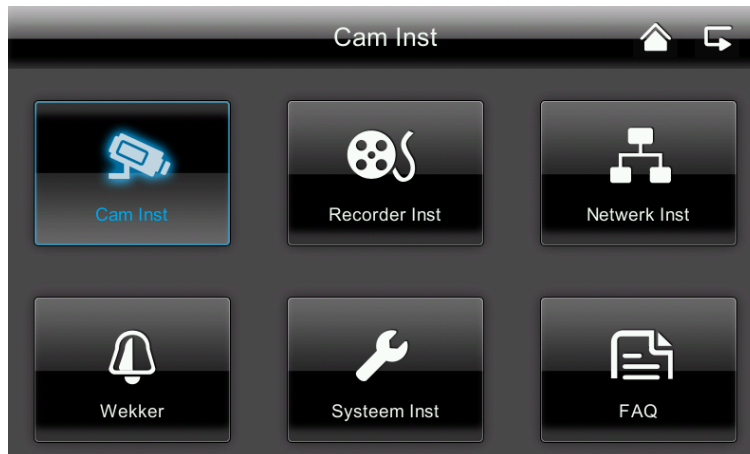

7.4 Instellingen

In het menuonderdeel „Instellingen” kunt u kiezen uit de volgende punten:



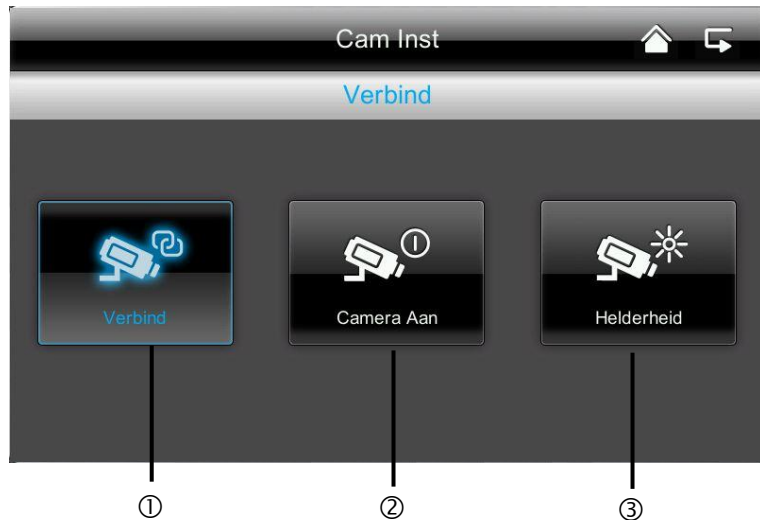



7.4.1 Camera-instellingen

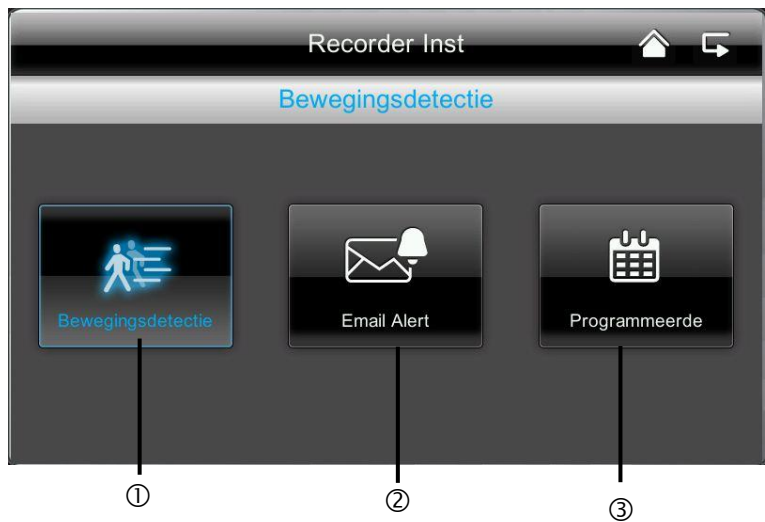

<p>① Camera selecteren voor het verbinden</p> 	<ol style="list-style-type: none">1. Selecteer de gewenste camera (1-4). Het systeem telt 60 seconden af.2. Druk gedurende deze 60 seconden op de PAIRING-knop aan de kabel van de camera tot de groene LINK-LED aan de voorzijde van de camera begint te knipperen. <p>Bij een succesvolle verbinding brandt de LINK-LED van de camera continu.</p>
<p>② Camera weergeven / verbergen</p> 	<p>Gebruik de ✓-toetsen om een camera weer te geven of druk op de ✖-toets om deze te verbergen.</p> <p>Als u niet vier camera's heeft geprogrammeerd, kunt u de andere camera's verbergen.</p>
<p>③ Camerahelderheid</p> 	<p>Selecteer van -2 (donker) tot 2 (licht) de gewenste helderheid.</p>

7.4.2 Recorderinstellingen

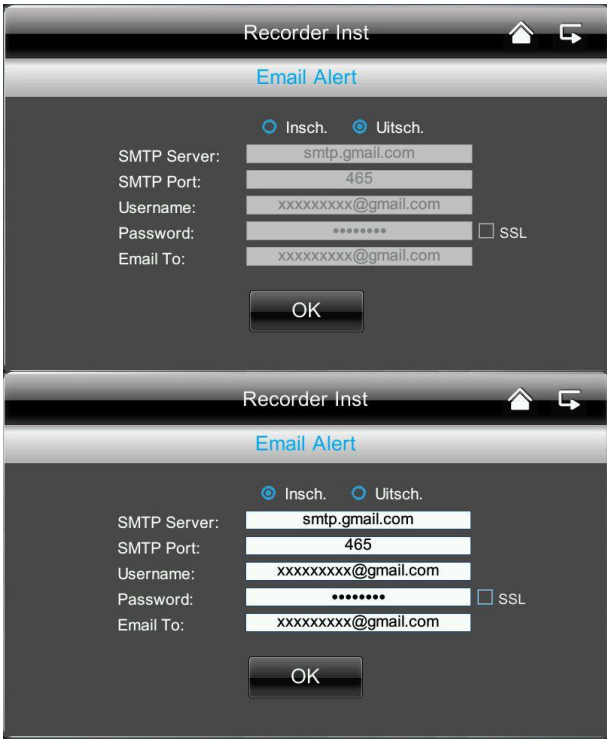

<p>① Bewegingsdetectie</p> 	<p>Hier kunt u de gevoeligheid van de bewegingsdetectie per camera instellen. U kunt kiezen uit “laag”, „hoog” en “uit”.</p> <p>Hoog: bewegingsdetectie met hoge gevoeligheid. Laag: bewegingsdetectie met lage gevoeligheid.</p> <p>Uit: bewegingsdetectie uit, hier wordt bij beweging niet opgenomen.</p>
<p>② Alarmmelding via e-mail</p> 	<p>U kunt uzelf een alarmmelding via e-mail laten toesturen, als de camera een beweging detecteert.</p> <p>Ga hierbij als volgt te werk:</p> <ol style="list-style-type: none">1. Selecteer „actief”. Met „deactief” schakelt u deze functie weer uit en ontvangt u geen e-mail bij bewegingsdetectie.2. Voer de SMTP-server (postuitgangsserver) van uw e-mailprovider in. bijv. mail.gmx.net of smtp.gmail.com, ...3. Voer de bijbehorende poort in bijv. 465 De postuitgangsserver en de bijbehorende poort vindt u op de internetsite van uw e-mailprovider.4. Voer daarna uw e-mailadres in5. Voer het wachtwoord van uw e-mailaccount in6. Voer het e-mailadres in waarnaar de alarmmelding moet worden verzonden. De twee e-mailadressen kunnen van elkaar verschillen.7. Bij bewegingsdetectie ontvangt u een e-mail

met het volgende onderwerp.
„Motion detected by your security system.”

 De monitor moet in het dockingstation zitten en met het internet zijn verbonden om deze functie te activeren.

 Houd er rekening mee dat u een e-mail ontvangt waarin alleen staat dat er beweging is gedetecteerd. U ontvangt geen beeld of een live-beeldweergave. U kunt de opname vervolgens op de SD-kaart bekijken of gaat via de app naar de live-beeldweergave.

 Indien u geen e-mail ontvangt, dient u te controleren of deze zich in de map Ongewenste e-mail bevindt.

③ Timeropname





U kunt een opnametijd programmeren om op een specifiek tijdstip op te nemen.

U kunt maximaal 5 opnamebewerkingen programmeren.

1. Selecteer eerst het nummer van de camera
2. Stel de start- en stoptijd in. Gebruik hiervoor de pijltjestoetsen.
3. Selecteer de gewenste datum uit de kalender
4. Druk op „opslaan” om de bewerking op te slaan of op „wissen” om deze te resetten.
5. Als u een timeropname heeft geprogrammeerd, wordt het  symbool bij opname weergegeven.

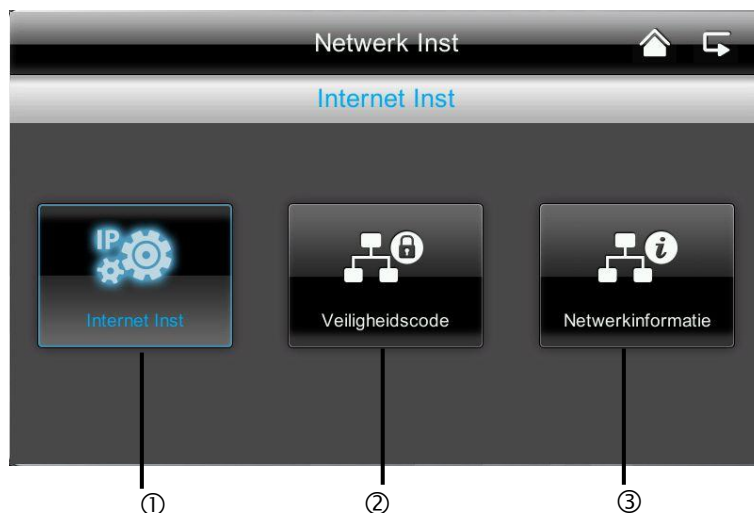
7.4.3 Netwerkinstellingen

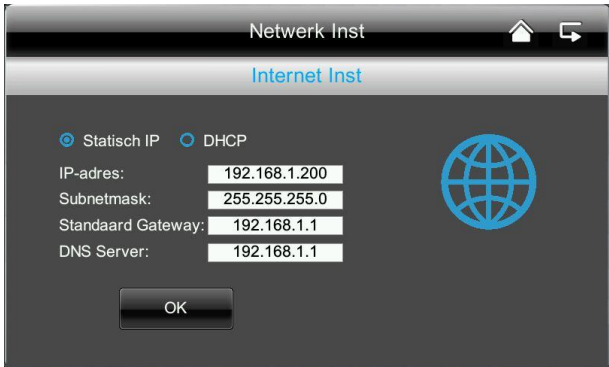

<p>① Internetinstellingen</p> 	<p>Om een verbinding met het internet te kunnen maken voor toegang tot de camera via de app, sluit u het dockingstation met behulp van de netwerkkabel aan op uw router. Kies uit statische IP en DHCP. Bevestig vervolgens met „OK”.</p> <p>Informatie: Een IP-adres is een adres in computernetwerken. Het wordt aan apparaten toegewezen die op het netwerk zijn aangesloten, en maakt de apparaten zo adresseerbaar en daarmee bereikbaar.</p> <p>DHCP: Een DHCP is een dynamisch IP-adres, dat automatisch wordt toegekend.</p> <p>Stat. IP: De gegevens voor een statische IP vindt u in de instellingen van uw router.</p>
<p>② Veiligheidscode</p> 	<p>De standaard-veiligheidscode is: 123456 Wij adviseren u om veiligheidsredenen de code te wijzigen. Stel een nieuw wachtwoord in (max. 8 tekens). Druk hiervoor in het veld met een witte achtergrond. Er verschijnt een toetsenbord.</p> <p>Bevestig ten slotte met „OK”.</p> <p>De veiligheidscode heeft u later nodig als u via de app toegang tot de camera's wilt krijgen.</p>

③ **Netwerkinformatie**



Hier vindt u alle informatie over het actieve netwerk.

De DID-code dient u later bij de app in te voeren.

7.4.4 Alarminstellingen

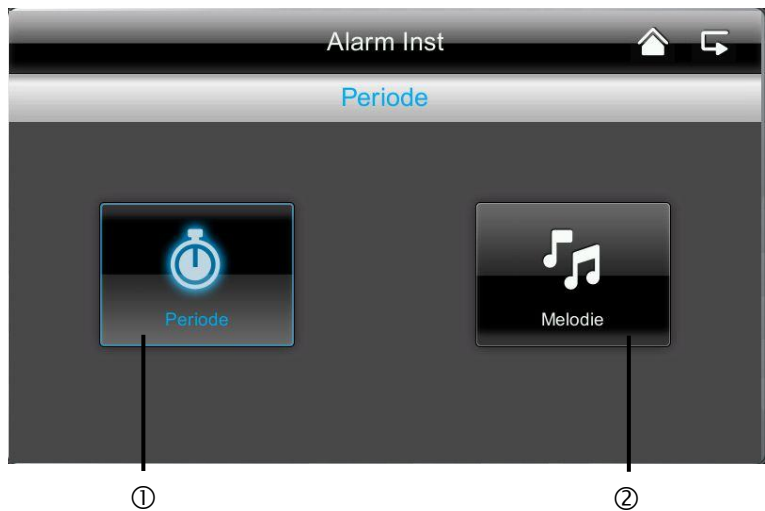

① **Duur**



Hier kunt u de gewenste alarmduur selecteren. De alarmduur kunt u individueel instellen: 2 seconden, 10 seconden, 30 seconden of geen signaal. Druk op een willekeurige toets om het alarm-signaal in geval van een alarm uit te schakelen.





② **Melodie**

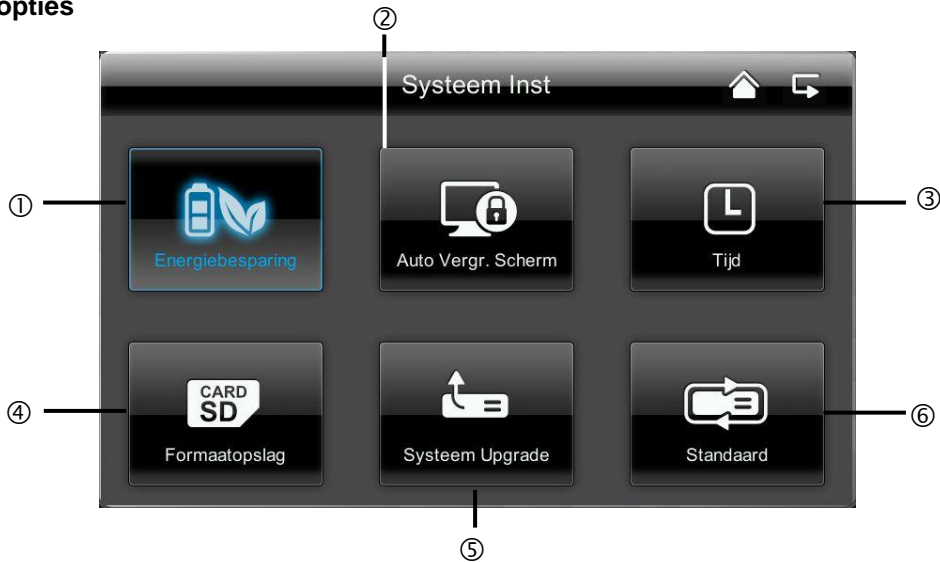

U kunt kiezen uit drie alarmmelodieën.

7.4.5 Systeemopties

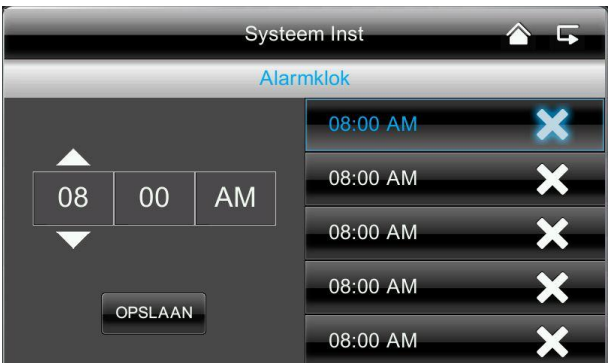

①	Energiebesparende modus 	<p>Hier kunt u de automatische uitschakeling van het beeldscherm na 2 minuten activeren of deactiveren.</p> <p>Als de energiebesparende modus is geactiveerd, wordt de looptijd van uw accu ongeveer een halfuur langer.</p>
②	Automatische vergrendeling 	<p>Als de automatische vergrendeling is geactiveerd, reageert de monitor na een paar minuten niet meer op de touchfunctie. Schakel de monitor weer in door op de aan/uit-knop te drukken.</p>
③	Tijd // Alarm instellen 	<p>Voer het gewenste tijdstip in waarop u herinnerd wilt worden.</p> <p>Druk op „Opslaan” en druk op het tijdstip rechts in het veld tot ✓ verschijnt.</p> <p>Het systeem alarmeert dan op het geprogrammeerde tijdstip en het volgende symbool verschijnt.</p>  <p>Druk op „OK” om het alarm te stoppen.</p>

Tijd // Datum en tijd instellen



Hier kunt u de datum en tijd instellen.

Sla de ingevoerde gegevens vervolgens op.

Aanwijzing:

AM = 00:00 – 11:59

PM = 12:00 – 23:59

Tijdzone



Hier kunt u de tijdzone voor uw land instellen. Selecteer de regio van het land met de pijltoetsen.

Sla uw invoer vervolgens op.

④

Geheugenkaart formatteren



Als u uw geheugenkaart wil formatteren, kunt u dat aan de pc of direct aan de monitor doen. Druk op de ✓-toets en bevestig met „OK”. Annuleer de bewerking door op „Annuleren” te drukken.



Ringgeheugen activeren

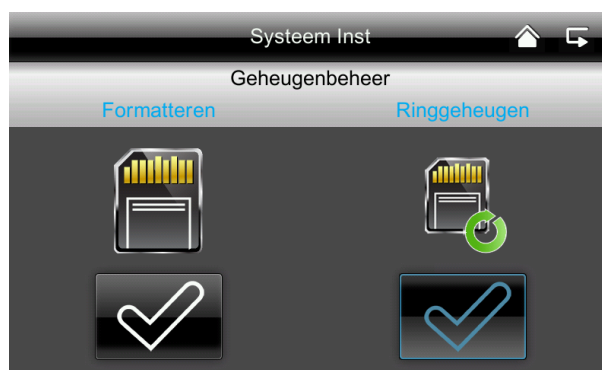

Hier kunt u het ringgeheugen voor de opname activeren

Indien deze functie is gedeactiveerd, stopt de monitor met opnemen, zodra de SD-kaart vol is.

⑤

Systeemupdate



Wij adviseren u altijd de meest actuele systeemfirmware te gebruiken. De meest actuele versie kunt u op onze internetsite www.abus.com (bestelnummer TVAC16000A) downloaden. Ga bij het downloaden als volgt te werk:

1. Neem de SD-kaart van de monitor en steek hem in een SD-kaartlezer die met uw pc is verbonden.
2. Pak de map uit. Sla het bestand uit de map op de SD-kaart op.
3. Neem de SD-kaart weer uit de SD-kaartlezer en plaats deze weer in de monitor.
4. Ga naar de systeemopties, systeem-update en druk op „Start”. De nieuwste firmware wordt geïnstalleerd.
5. Druk op OK om de nieuwste firmware te installeren.
Annuleer de bewerking door op „Annuleren” te drukken.

⑥

Fabrieksinstellingen terugzetten / taal / Hz selecteren



Hier kunt u de taal en de netfrequentie selecteren.

Als u de taal wijzigt, worden de fabrieksinstellingen teruggezet. Als u met „OK” bevestigt, wordt het systeem automatisch uitgeschakeld. Druk op „wissen” om de bewerking te annuleren.

Nadat het systeem is uitgeschakeld, start u het opnieuw door op de aan/uit-knop te drukken.

Daarna wordt u gevraagd om het beeldscherm te kalibreren. Volg de aanwijzingen op.





7.4.7 Probleemoplossing (FAQ)

①	FAQ selectie	
		<p>Hier kunt u tips over probleemoplossing direct op de monitor nalezen.</p> <p>Selecteer de desbetreffende vraag om de oplossing weer te geven.</p>

8. Toegang op afstand via app

Met deze draadloze 7"-touchscreenmonitor kunt u een liveverbinding met uw camera's tot stand brengen. De app voor dit apparaat vindt u in de App Store onder de naam „TVAC16000”.

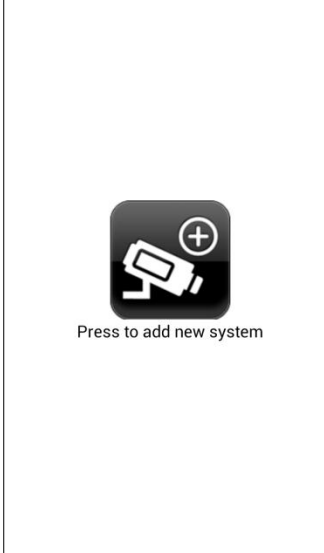
Als u onderweg toegang wilt hebben tot het livebeeld, gaat u als volgt te werk:

①	Netwerkverbinding	
		<p>Controleer of de monitor in het dockingstation zit, de houder met het internet is verbonden, verbinding met het internet is gemaakt  en u alle relevante netwerkinstellingen in 7.4.3 en uw router heeft uitgevoerd.</p>
②	App „TVAC16000”	
		<p>Download de app „TVAC16000” en installeer deze op uw smartphone.</p>
③	Systeem toevoegen	
		<p>Open de app op uw mobiele telefoon en druk op het symbool  om uw TVAC16000 systeem toe te voegen.</p>

④

Systeem informatie invoeren

1. Voer daarna een naam in voor uw systeem onder „System Name”, die op uw mobiele telefoon moet worden weergegeven.
2. Voer nu het 15-cijferige DID-nummer in. Dit vindt u in de netwerkinformatie van uw monitor of op de product-sticker van uw product. Alternatief klikt u op de zoekfunctie „Search” en alle apparaten in de buurt worden weergegeven.
3. Voer daarna nog uw wachtwoord in. Het wachtwoord is de veiligheidscode, die ook in de netwerkinformatie van uw monitor staat vermeld. Als u uw wachtwoord nog niet aan de monitor heeft gewijzigd, dan is het standaardwachtwoord: 123456.
4. Sla de instellingen vervolgens op met „Save” en „Yes”.



Als u uw wachtwoord aan de monitor wijzigt, moet u het hier ook wijzigen, anders krijgt u geen toegang tot de camera's.

⑤

Verbindingsstatus



Als het toevoegen van het systeem is geslaagd, verschijnen de naam van uw systeem en de actuele verbindingstatus. Druk op het beeldscherm. U komt in de live-beeldweergave terecht.

Systeemnaam

bijv. Systeem 1

Verbindingsstatus

Connected = U bent verbonden met uw systeem

Disconnected = Er is geen verbinding met het systeem



Systeem toevoegen

Hier kunt u nog een systeem toevoegen



System configuratie

Hier komt u bij de systeemconfiguratie.

Druk op  om weer naar het live-aanzicht te gaan.



Verbindingsactualisering

De verbinding wordt geactualiseerd.



Firmware-informatie/pincode

Hier kunt u de actuele firmwareversie van het systeem zien en een pincode opslaan. Hoe u een pincode toevoegt, leest u onder ⑦.

⑥

Live-beeldweergave

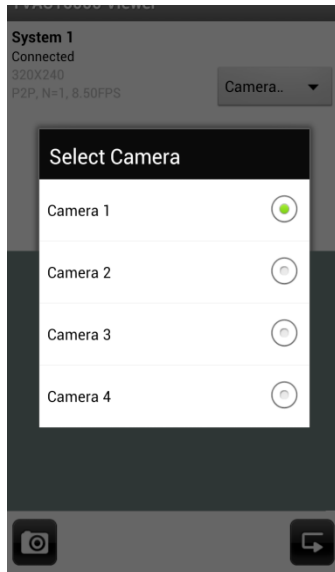

U ziet nu het livebeeld van de gewenste camera en kunt de betreffende camera selecteren.

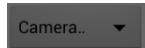

Cameraselectie

Selecteer de gewenste camera.



Screenshot

Hier kunt u een screenshot van uw livebeeld maken. Het beeld wordt vervolgens in uw foto's op uw mobiele toestel opgeslagen.



Opname starten

Hier heeft u de mogelijkheid om een handmatige opname te starten, de opnameduur bedraagt twee minuten. De opname wordt lokaal op de monitor opgeslagen, in het livebeeld verschijnt de volgende icoon .



Terug

Hier gaat u naar de verbindingstatus. Standaard wordt de laatste screenshot weergegeven.

⑦

Pincode opslaan



Als u een pincode voor deze app wilt opslaan, gaat u als volgt te werk:

1. Open „Setup PIN Lock” bij 
2. Voer een 4-cijferige pincode in en herhaal deze.
3. Plaats een vinkje bij „Enable lock when starting”



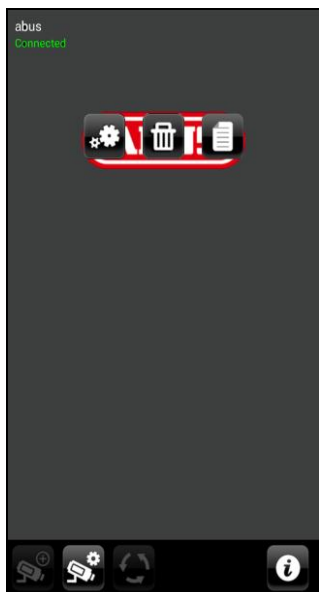

Als u een pincode heeft opgeslagen, wordt deze opgevraagd als u de app opent.

⑧ **Systeemconfiguratie**



 **Systeem configuratie**

Hier komt u bij de systeemconfiguratie.
U heeft de volgende keuzemogelijkheden.

-  Veranderen van de systeeminformatie
-  Systeem verwijderen
-  Toegang tot opnames

Druk op  om weer naar het live-aanzicht te gaan.

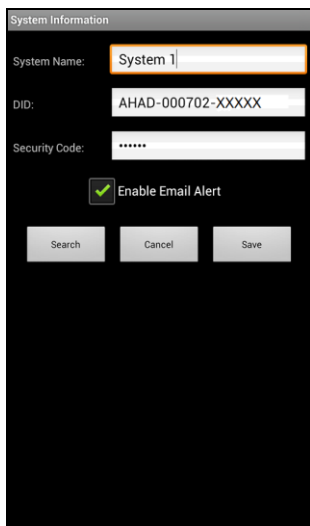

Systeeminformatie

Hier heeft u de mogelijkheid de systeemnaam, de DID en de veiligheidscode te wijzigen. Sla de instellingen op door op „Save” te drukken.

Klik op „Search” om naar een apparaat in het netwerk te zoeken.
Om het proces te annuleren drukt u op „Cancel”.

Enable Email Alert

Activeer deze functie om in het geval van een gebeurtenis een e-mailnotificatie te ontvangen.

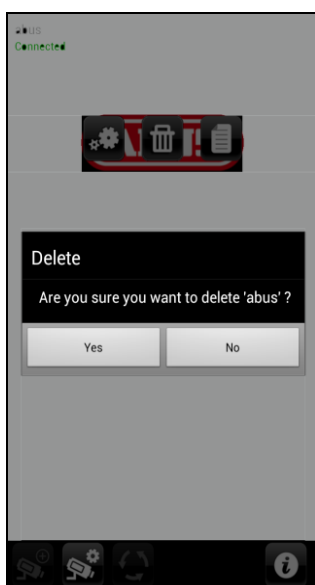

Systeem verwijderen

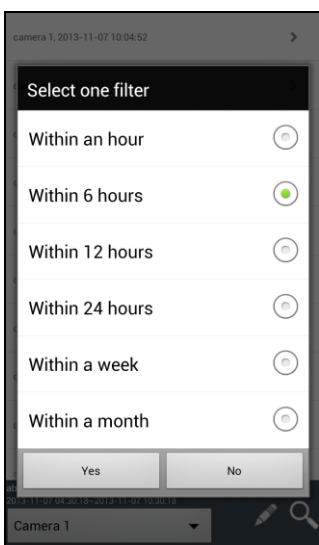
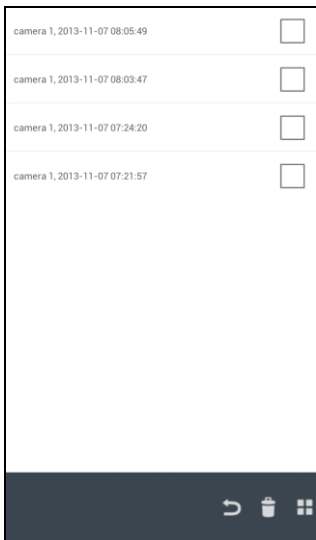
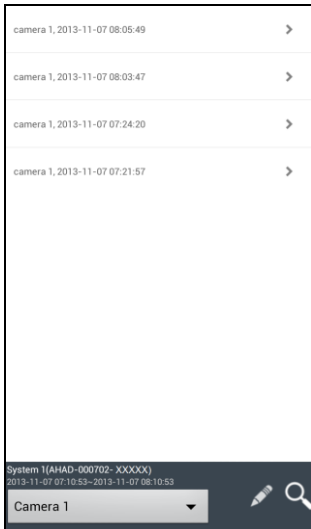

Na het drukken op de icoon verschijnt een nieuw venster. U wordt gevraagd of u het systeem werkelijk wilt verwijderen.

Als u het systeem wilt verwijderen, bevestigt u met „Yes” of annuleert u met „No”.





Toegang tot opnames

Hier heeft u de mogelijkheid om de opnames voor de afzonderlijke camera op uw smartphone te bekijken. Selecteer de gewenste opname, de weergave start direct.

Druk op  om de opname te pauzeren, om terug te keren naar de gebeurtenislijst drukt u op de -toets.

Verwijderen van opnames

Druk in de gebeurtenislijst op het -symbool. U kunt nu de opnames voor de geselecteerde camera verwijderen, door afzonderlijke of meerdere bestanden te selecteren en op het -symbool te klikken. Om alle bestanden te verwijderen drukt u op , om de selectie te annuleren drukt u opnieuw op het symbool.

Gebeurtenislijst filteren

U heeft de mogelijkheid de opnames naar bepaalde voorwaarden te filteren. Druk hiervoor op het symbool .

9. Onderhoud en reiniging

9.1 Onderhoud

Controleer regelmatig de technische veiligheid van het product, bijv. beschadiging van de behuizing.

Als aangenomen moet worden dat een veilig gebruik niet meer mogelijk is, moet het product buiten werking gesteld worden en beveiligd worden tegen onbedoeld gebruik.

Er moet worden aangenomen dat een veilig gebruik niet meer mogelijk is, als

- het apparaat zichtbare beschadigingen heeft,
- het apparaat niet meer functioneert



Let op het volgende:

Het product is voor u onderhoudsvrij. Er bevinden zich voor u geen te controleren of te onderhouden componenten binnen in het product, open het nooit.

9.2 Reiniging

Reinig het product met een schone, droge doek. Bij sterkere vervuilingen kan de doek met een beetje lauw water bevochtigd worden.



Let op dat er geen vocht in het apparaat binnendringt.

Gebruik geen chemische reinigingsmiddelen, omdat hierdoor het oppervlak van de behuizing beschadigd kan raken (verkleuringen).

10. Afvalverwerking



Let op: De EU-richtlijn 2002/96/EG regelt de reglementaire terugname, behandeling en recyclage van gebruikte elektronische apparaten. Dit symbool betekent dat in het belang van de milieubescherming het apparaat op het einde van zijn levensduur conform de geldende wettelijke voorschriften en gescheiden van het huisvuil of het bedrijfsvuil afgevoerd moet worden. Het afvoeren van het oude apparaat kan via de desbetreffende inzamelpunten in uw land gebeuren. Volg de plaatselijke voorschriften op bij de afvoer van de materialen. Verdere details over de terugname (ook voor niet-EU-landen) krijgt u van uw plaatselijke overheid. Door het apart verzamelen en recyclen worden de natuurlijke hulpbronnen gespaard en wordt ervoor gezorgd dat bij de recycling van het product alle bepalingen ter bescherming van gezondheid en milieu in acht genomen worden.

11. Tips voor storingsen te verhelpen

Nr	Vragen	Antwoord
1	Wat betekent monitor en camera te paren en hoe werkt dat?	<p>Door de paring wordt de exclusieve, versleutelde draadloze verbinding tussen monitor en camera gemaakt.</p> <p>Om een camera met de monitor te verbinden, gaat u als volgt te werk:</p> <ol style="list-style-type: none"> 1. Sluit de camera en de monitor aan op de voedingen. 2. Selecteer in het menu van de monitor „camera”, vervolgens „paring” en de gewenste camera (1-4). Het systeem telt 60 seconden af. 3. Druk gedurende de 60 seconden op de PAIRING-toets aan de kabel van de camera tot de groene LINK-LED aan de voorzijde van de camera begint te knipperen. 4. Bij succesvolle verbinding brandt de LINK-LED van de camera continu
2	Wat kunnen de oorzaken zijn, dat op de monitor geen beeld wordt weergegeven?	<p>Als u geen signaal heeft, controleer dan het volgende:</p> <ol style="list-style-type: none"> 1. Is de camera aan het elektriciteitsnet aangesloten (de LED licht rood op?) 2. Is de monitor opgeladen? 3. Zijn de camera en de monitor met elkaar gepaard (zie vraag 1)? 4. Is de camera binnen het bereik van de monitor? 5. Wordt het signaal tussen camera en monitor gestoord?
3	Wat kunnen de oorzaken zijn, dat het apparaat bij beweging niet opneemt?	<p>Controleer de gevoeligheid van de bewegingsdetectie daarop, of deze functie is ingeschakeld.</p>
4	Wat kunnen de oorzaken zijn, dat het apparaat niet opneemt, hoewel een tijdschema werd geprogrammeerd?	<p>Mogelijke oorzaken kunnen het volgende zijn:</p> <ol style="list-style-type: none"> 1. Zijn datum en tijd juist ingesteld? 2. Is de SD-kaart geblokkeerd (Lock/Unlock?), niet geplaatst of leeg? 3. Heeft u de SD-kaart geformatteerd? Deze moet voor het eerste gebruik worden geformatteerd. 4. Er werd geen beweging herkend.
5	Wat kunnen de oorzaken zijn, dat de camera zich niet met de monitor laat paren?	<p>Controleer de volgende punten:</p> <ol style="list-style-type: none"> 1. De camera heeft geen stroomvoorziening. 2. Druk kort op de Pairing-toets op de camera, terwijl de monitor van 60 aftelt. 3. Druk slechts kort op de Pairing-toets, niet continu. 4. Start de monitor opnieuw.
6	Monitor en camera zijn aan, echter is niets op de monitor te herkennen.	<p>De toetsblokkering is vermoedelijk geactiveerd. Druk minimaal 5 seconden op de power-toets.</p>
7	Toegang tot het livebeeld is via app welliswaar mogelijk op het lokale netwerk, echter niet extern.	<p>Controleer het volgende:</p> <ol style="list-style-type: none"> 1. Staat de monitor in het dockingstation? 2. Is het dockingstation op het elektriciteitsnet aangesloten? 3. Heeft u een bestaande internetverbinding? 4. Heeft u de monitor met het internet verbonden? Let op de volgende icoon  in de bovenste rand van de monitor? 5. Komt het wachtwoord in de monitor overeen met het wachtwoord in de app? 6. Heeft u een internetverbinding met uw mobiele telefoon?

12. Technische gegevens

	Camera	7" LCD-monitor
Aantal IR LED's	25	-
Accuduur	-	1,5 uur
Accutype	-	Li-ion polymeer accu, 3,7 V / 1800 mA
Resolutie	640 x 480 pixels (VGA)	800 x 400 pixels
Beeldopnemer	1/4" CMOS	-
Beeldhoek	60° (Horizontaal) / 43° (Verticaal)	-
Frequentie	2,4 GHz	
Draadloos bereik	150 m*	
IR-draaifilter	ja	
Transmissiekanalen	-	4
Max. bedrijfstemperatuur	-10°C tot +50°	-
Modulatie	FHSS	
Monitor	-	7" LCD
Netwerk Aansluiting	-	RJ45
Objectief	3,6 cm	-
Bereik nachtzichtfunctie	Max. 8 m	-
Beschermingsklasse IP	IP66	-
Zendvermogen	15 +/- dBm	
Gevoeligheid	-80 dBm	
Voedingsspanning DC	5V DC / 1 A	
Opslagmedium	-	SD-kaart, max. 32 GB
Taal	-	Duits, Engels, Spaans, Nederlands, Frans, Portugees, Italiaans, Pools, Zweeds, Deens
Energieverbruik	Max. 500 mA	Max. 800 mA
Certificeringen	CE	

* Het draadloze bereik is afhankelijk van de omgevingsfactoren (bijv. antennes voor mobiele telefonie, hoogspanningsmasten, elektrische leidingen, plafonds, wanden e.d.).

Onder ongunstige omstandigheden kunnen ook beperkte bereiken gerealiseerd worden

Geheugencapaciteit

Geheugencapaciteit	1 Camera (480x272)	2-4 Cameras (320x240 QVGA)
1 GB	200 minuten	130 minuten
2 GB	400 minuten	260 minuten
8 GB	1 600 minuten	1 040 minuten
16 GB	3 200 minuten	2 080 minuten
32 GB	6 400 minuten	4 160 minuten

TVAC16000A



Istruzioni per l'uso

Versione 11/2013

*Traduzione italiana delle istruzioni per l'uso originali in lingua tedesca.
Conservarle per consultazioni future.*



Introduzione

Gentile cliente,

La ringraziamo per aver acquistato questo prodotto.

Questo prodotto risponde ai requisiti previsti dalle vigenti direttive europee. La Dichiarazione di conformità può essere richiesta a:

ABUS Security-Center GmbH & Co. KG
Linker Kreuthweg 5
86444 Affing
GERMANY

Al fine di preservare tale stato e garantire un funzionamento sicuro, Lei, in qualità di utente, è tenuto ad osservare queste istruzioni per l'uso.

Prima di mettere in funzione il prodotto legga tutte le istruzioni per l'uso facendo attenzione alle note sull'uso e sulla sicurezza.

Tutti i nomi di aziende e prodotti riportati sono marchi depositati dei rispettivi proprietari. Tutti i diritti riservati.

In caso di dubbi si rivolga al Suo installatore o rivenditore partner specializzato.



La memorizzazione dei dati è soggetta alle direttive relative alla tutela dei dati nei singoli Paesi.



Avvertimento ai sensi dell'art. 201 dello StGB (codice penale tedesco):

Chi registra senza autorizzazione su un supporto audio parole altrui non pronunciate pubblicamente o fa uso di una registrazione prodotta in tal modo o la rende accessibile a terzi, può essere punito con pena detentiva o pecuniaria!



Può essere punito anche chi intercetta senza autorizzazione mediante un apparecchio di intercettazione parole altrui non pronunciate pubblicamente e non destinate alla sua conoscenza o comunica pubblicamente in maniera letterale o per sommi capi parole altrui pronunciate non pubblicamente registrate o intercettate.





Esclusione di responsabilità

Le presenti istruzioni per l'uso sono state redatte con la massima cura. Se dovesse tuttavia riscontrare omissioni o imprecisioni, La preghiamo di comunicarcele all'indirizzo riportato sul retro del manuale. ABUS Security-Center GmbH & Co. KG non si assume alcuna responsabilità per errori tecnici o tipografici e si riserva il diritto di apportare in qualsiasi momento modifiche al prodotto e alle istruzioni per l'uso senza previa comunicazione. ABUS Security-Center non è perseguibile né responsabile per danni diretti e indiretti subiti in relazione all'equipaggiamento, al rendimento e all'impiego del presente prodotto. Non si fornisce alcuna garanzia per il contenuto del presente documento.

Descrizione dei simboli

	Il simbolo con un fulmine all'interno di un triangolo viene utilizzato quando sussistono pericoli per la salute, ad es. per scosse elettriche.
	Il punto esclamativo all'interno di un triangolo rimanda a note importanti contenute nelle presenti istruzioni per l'uso che è necessario osservare.
	Questo simbolo indica consigli particolari e note sull'uso dell'apparecchio.

Importanti note sulla sicurezza

	In caso di danni derivanti dal mancato rispetto delle presenti istruzioni per l'uso, il diritto alla garanzia decade. È esclusa la responsabilità per danni indiretti!
	È esclusa la responsabilità per danni a cose o a persone dovuti ad un uso improprio o alla mancata osservanza delle note sulla sicurezza. In tali casi il diritto alla garanzia decade.

Il presente apparecchio è stato fabbricato nel rispetto degli standard di sicurezza internazionali. La preghiamo di leggere con attenzione le seguenti note sulla sicurezza.

Note sulla sicurezza

- Alimentazione elettrica**
 Tensione alternata 100-240 VAC, 50 – 60 Hz (tramite alimentatore a spina su 5 VDC)
 Collegare l'apparecchio solo a sorgenti di corrente che forniscono la tensione di rete indicata sulla targhetta. Se non conosce con sicurezza l'alimentazione di corrente a Sua disposizione, si rivolga alla Sua azienda di fornitura di energia. Scollegare l'apparecchio dall'alimentazione di corrente di rete prima di eseguire interventi di manutenzione o installazione.
- Sovraccarico**
 Evitare di sovraccaricare prese di corrente, cavi di prolunga e adattatori, in quanto possono verificarsi incendi o scosse elettriche.
- Liquidi**
 Proteggere l'apparecchio dalla penetrazione di liquidi di qualsiasi genere.
- Pulizia**
 Pulire l'apparecchio solo con un panno umido, senza detergenti aggressivi.
 Scollegare l'apparecchio dall'alimentazione di corrente.
- Accessori**
 Allacciare solo apparecchi espressamente predisposti a tale scopo. In caso contrario possono verificarsi situazioni di pericolo o danni all'apparecchio.
- Luogo di installazione**
 Il presente apparecchio è predisposto sia per l'esercizio in ambienti esterni protetti che in ambienti interni. Il prodotto può danneggiarsi anche cadendo da altezze ridotte.
 Montare il prodotto in modo tale che i raggi del sole non possano colpire direttamente il sensore di immagini dell'apparecchio. Osservare le note sul montaggio riportate nel relativo capitolo delle presenti istruzioni per l'uso.
 Non posizionare l'apparecchio nelle immediate vicinanze di radiatori, forni o altre fonti di calore o ai raggi diretti del sole.
 Utilizzare l'apparecchio solo in luoghi con temperature che rientrano nell'intervallo di temperature ambiente consentito: -10° - 50°C

7. Trasmissione radio



La portata della trasmissione radio dipende da diversi fattori ambientali. Le particolarità specifiche del luogo di montaggio possono influire negativamente sulla portata. Se la visuale tra il ricevitore e il trasmettitore è libera, è possibile raggiungere una distanza massima di 150 m, che tuttavia si riduce molto all'interno di edifici.

I seguenti fattori ambientali condizionano sia la portata che il frame rate:
antenne per la telefonia mobile, tralicci dell'alta tensione, linee elettriche, soffitti e pareti, apparecchi con radiofrequenza uguale o vicina.

Avvertenze

Prima della prima messa in funzione vanno osservate tutte le note sulla sicurezza e sull'utilizzo!

1. Per evitare danni al cavo e alla spina di alimentazione, osservare le seguenti note:
 - Non modificare né manipolare il cavo e la spina di alimentazione.
 - Quando si scollega l'apparecchio dalla rete elettrica, non tirare il cavo di alimentazione bensì la spina.
 - Assicurarsi che il cavo di alimentazione si trovi il più lontano possibile da apparecchi di riscaldamento per evitare lo scioglimento del rivestimento in plastica.
 - L'alimentatore dell'unità esterna deve essere protetto dall'umidità e dall'acqua.
2. Rispettare le presenti istruzioni. La mancata osservanza può provocare una scossa elettrica:
 - Non aprire mai l'alloggiamento o l'alimentatore.
 - Non infilare oggetti metallici o infiammabili all'interno dell'apparecchio.
 - Per evitare danni dovuti a sovratensioni (ad esempio in caso di temporali) utilizzare una protezione contro le sovratensioni.
3. Scollegare immediatamente gli apparecchi difettosi dalla rete elettrica e informare il proprio rivenditore specializzato.

	In caso di installazione all'interno di un impianto di videosorveglianza preesistente, assicurarsi che tutti gli apparecchi siano separati dal circuito di rete e di bassa tensione.
	In caso di dubbi non eseguire autonomamente il montaggio, l'installazione e il cablaggio, ma affidarsi a un tecnico. Gli interventi sulla rete elettrica svolti in maniera errata o non professionale rappresentano un pericolo non solo per se stessi ma anche per gli altri. Cablare le installazioni in modo tale che i circuiti di rete e di bassa tensione rimangano sempre separati e non siano collegati in nessun punto o che non possano essere collegati per un guasto.

Durante l'utilizzo evitare le seguenti condizioni ambientali sfavorevoli:

- presenza di acqua o umidità troppo elevata
- eccessivo freddo o caldo
- esposizione diretta ai raggi del sole
- polvere o gas infiammabili, vapori o solventi
- forti vibrazioni
- potenti campi magnetici, come in prossimità di macchine o altoparlanti
- l'unità esterna non deve essere rivolta verso il sole, che può provocare la distruzione del sensore
- l'unità esterna non deve essere installata su superfici instabili

Disimballaggio

Maneggiare l'apparecchio con la massima attenzione mentre lo si disimballa.

	Se l'imballaggio originale dovesse presentare dei danni, controllare prima l'apparecchio. Se l'apparecchio risulta danneggiato, rispedirlo con l'imballaggio e informare il servizio consegne.
---	--

Indice

1. Utilizzo conforme	105
2. Dotazione	105
3. Caratteristiche e funzioni	105
4. Avvertenze e FAQs	106
5. Descrizione del prodotto	106
5.1 Descrizione del monitor	106
5.2 Descrizione della docking station	106
5.3 Descrizione della videocamera	107
6. Installazione.....	108
6.1 Installazione del monitor	108
6.2 Abbinamento della videocamera al monitor	108
6.3 Collegamento della docking station alla rete	109
6.4 Montaggio della videocamera	109
7. Utilizzo.....	110
7.1 Menu principale	110
7.2 Visualizzazione live	111
7.3 Elenco eventi	114
7.3.1 Elenco delle registrazioni	114
7.3.2 Visualizzazione della registrazione	115
7.3.3 Cancellazione delle registrazioni	116
7.4 Impostazioni	116
7.4.1 Impostazioni videocamera	116
7.4.2 Impostazioni del registratore	117
7.4.3 Impostazioni di rete	119
7.4.4 Impostazioni dell'allarme.....	121
7.4.5 Impostazioni di sistema.....	122
7.4.9 Eliminazione dei guasti (FAQ)	125
8. Accesso remoto via app.....	125
9. Manutenzione e pulizia	130
9.1 Manutenzione	130
9.2 Pulizia	130
10. Smaltimento.....	130
11. Consigli per l'eliminazione guasti	131
12. Dati tecnici	132

1. Utilizzo conforme

Con il presente monitor radio a 7" con touch screen e la videocamera radio IR esterna è possibile trasmettere e rappresentare senza problemi segnali video tramite onde radio su distanze medio-grandi. La trasmissione via radio del segnale rappresenta un vantaggio in tutte le situazioni in cui non è possibile posare cavi: la videocamera trasmette il segnale video al monitor radio senza fili. Grazie alla conversione in segnali digitali è possibile ridurre disturbi e interferenze.

Appena il sensore della videocamera rileva un movimento, la registrazione si avvia sulla scheda SD.

Esiste la possibilità di collegare al monitor fino a 4 videocamere (TVAC16010) e di rappresentarle nella visualizzazione quadrupla e contemporaneamente di riprendere le immagini nella risoluzione QVGA. Per realizzare una ripresa nella visualizzazione a immagine intera con risoluzione completa di audio, attivare nel menu solo una videocamera.

Inoltre, se il monitor è posizionato nella docking station e quest'ultima è connessa a Internet, utilizzando l'app di ABUS "TVAC16000" con uno Smartphone è possibile vedere l'immagine live delle videocamere e riprodurre i dati registrati.

Una descrizione approfondita del funzionamento è riportata al capitolo "3. Caratteristiche e funzioni".

2. Dotazione



Monitor LCD da 7" con docking station

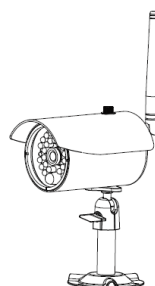

1x videocamera radio IR esterna a 2,4 GHz, supporto per videocamera e materiale per il montaggio inclusi



Cavo di rete

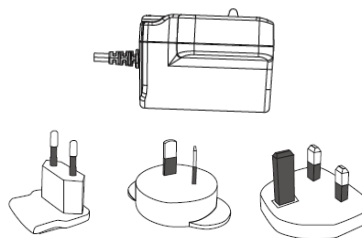

2 alimentatori con adattatori 5 VDC/ 1A EU, AU e UK

3. Caratteristiche e funzioni

- Set completo costituito da videocamera radio IR esterna, monitor e docking station
- Videocamera compatta esterna IP66 con funzione di visione notturna a infrarossi e risoluzione di 640 x 480 pixel
- Accesso mobile via app
- Accesso remoto via LAN mediante docking station (carica della batteria contemporanea per il monitor)
- Monitor LCD a colori da 7" con altoparlanti integrati (funzionamento a batteria)
- Trasmissione audio-video mediante radio digitale codificata
- Ampliabile fino a un massimo di 4 videocamere radio
- Semplice comando mediante touch screen intuitivo

4. Avvertenze e FAQs

Avvertenze importanti e FAQ su questo e altri prodotti alla pagina internet www.abus.com/plug-and-play.
Le informazioni relative all'eliminazione di guasti sono riportate al punto 11 di queste istruzioni.

5. Descrizione del prodotto

5.1 Descrizione del monitor

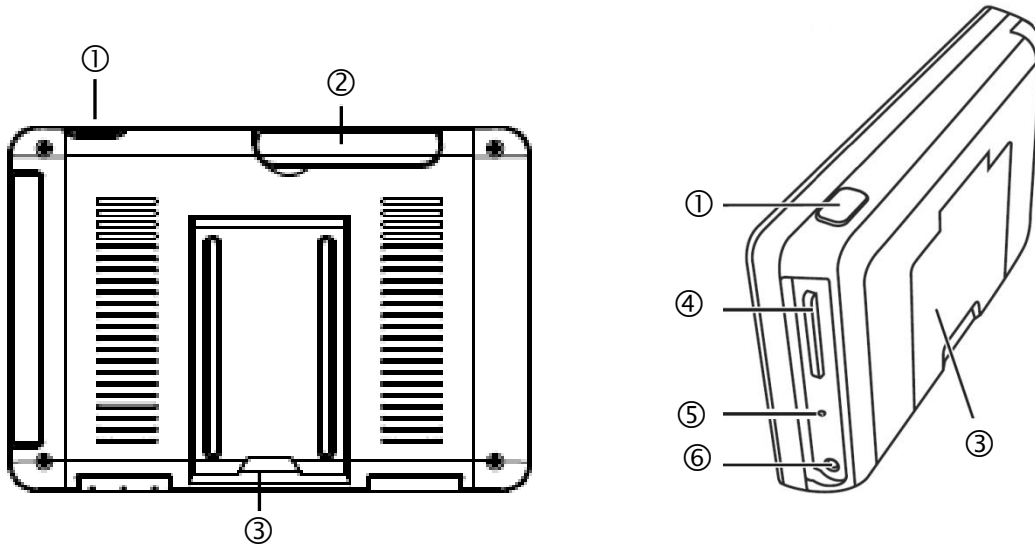

①	Tasto Power
②	Antenna
③	Base d'appoggio ribaltabile
④	Slot per schede SD
⑤	Tasto di reset
⑥	Alimentazione di tensione 5VDC/1A

5.2 Descrizione della docking station

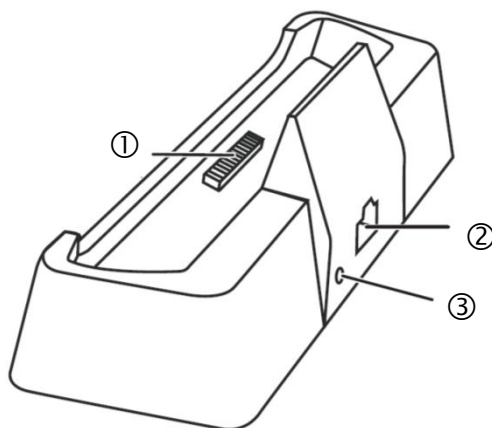

①	Interfaccia docking per il monitor
②	Interfaccia LAN
③	Alimentazione di tensione 5VDC/1A

5.3 Descrizione della videocamera

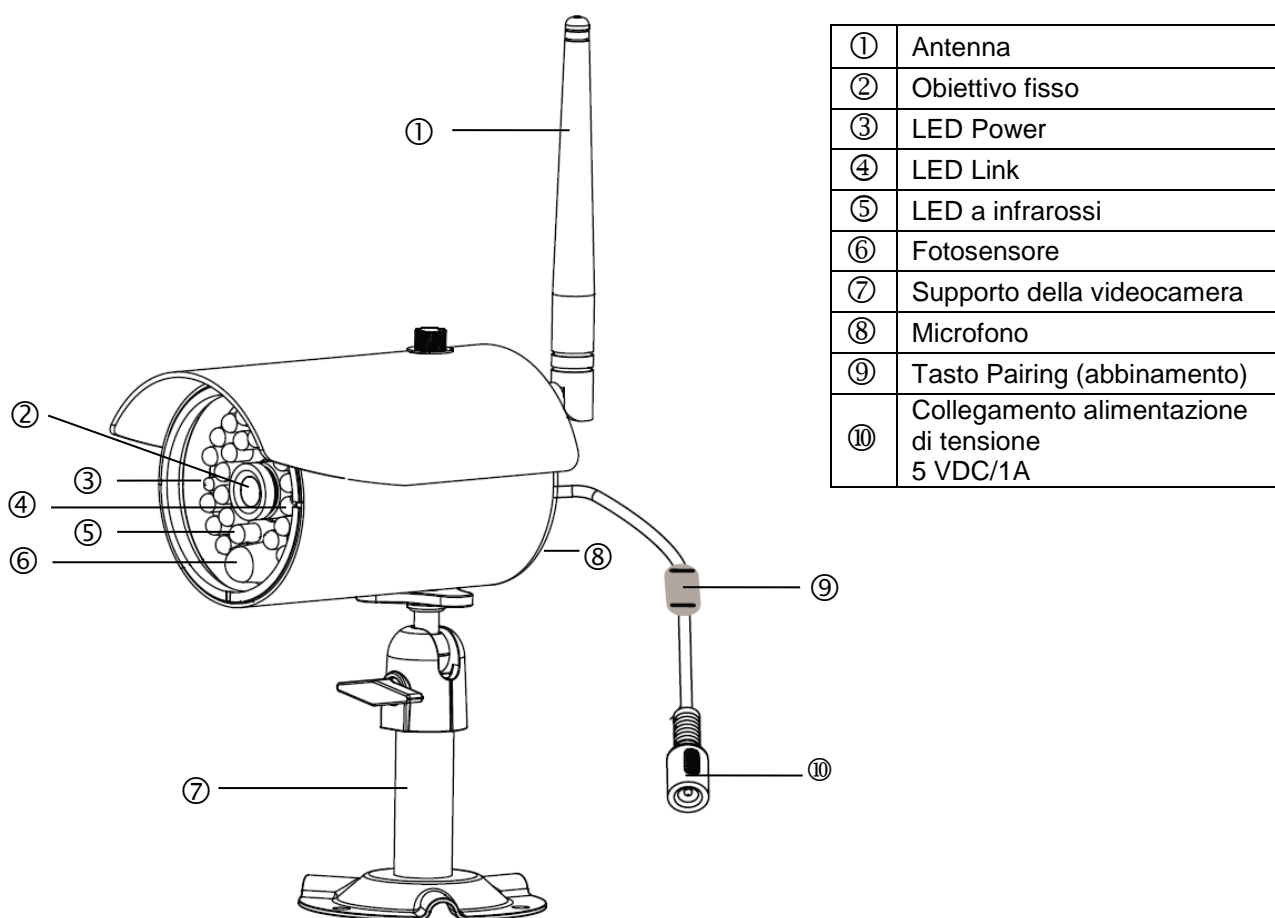

Significato dei LED:

LED	Stato	Significato
LED Power ③	On (rosso)	Videocamera accesa
	Off	Videocamera spenta
LED Link ④	Lampeggiamento	La videocamera è in "Pairing Mode" (modalità Abbinamento)
	On (verde)	La videocamera è collegata al monitor
	Off	La videocamera è in Standby

6. Installazione

6.1 Installazione del monitor

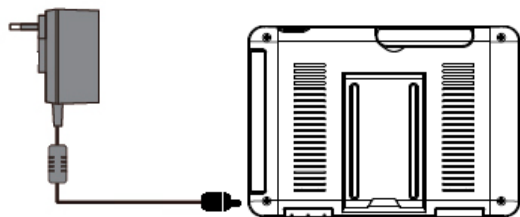

1. Collegare l'alimentatore al monitor
2. Accendere l'apparecchio. A tal fine premere il tasto Power per circa 5 secondi.

	<p>Attenzione: Considerare che, prima del primo impiego SENZA alimentazione di tensione esterna, il monitor deve essere caricato per almeno 8 ore! La durata delle batterie è di circa 1,5 ore.</p>
	<p>Attenzione: Grazie alla batteria incorporata esiste la possibilità di utilizzare il monitor in modo flessibile. Quando il simbolo della batteria  lampeggia, la batteria deve essere ricaricata. Tenere presente che la batteria deve essere sempre sufficientemente carica per garantire una registrazione completa.</p>

6.2 Abbinamento della videocamera al monitor

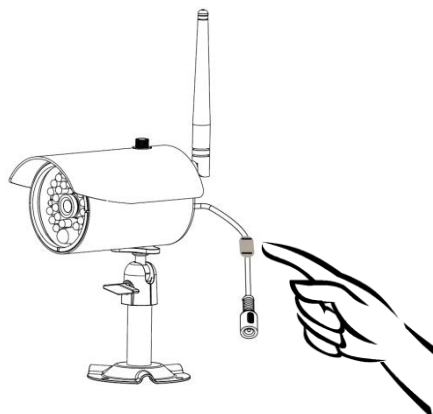

Per collegare una videocamera al monitor, procedere come segue:

1. Collegare la videocamera e il monitor agli alimentatori.
2. Nel menu del monitor selezionare "Videocamera", quindi "Abbinamento" e la videocamera desiderata (1-4). Il sistema avvia un conto alla rovescia di 60 secondi.
3. Durante questi 60 secondi premere brevemente il tasto PAIRING sul cavo della videocamera.
4. Se il collegamento è riuscito il LED LINK della videocamera è acceso permanentemente

	<p>Attenzione: Considerare che il collegamento può durare fino a 60 secondi.</p>
--	---

6.3 Collegamento della docking station alla rete

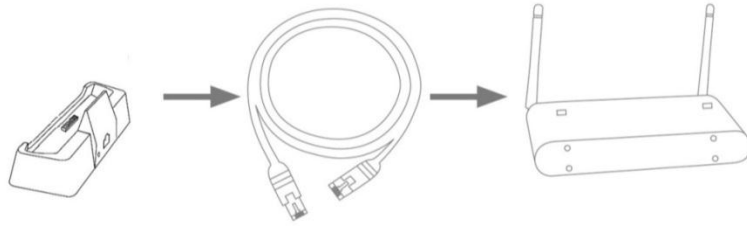

Per collegare la docking station a Internet, procedere come segue:

1. Collegare il cavo di rete al proprio router e alla docking station.
2. Collegarsi alla rete solo quando sono state eseguite tutte le necessarie configurazioni al monitor. Le impostazioni di rete sono descritte alla voce 7.4.3.
3. Dopo avere configurato la rete, nel sottomenu premere sul simbolo della rete  e quindi su "collegare a Internet".



L'alimentatore deve essere collegato alla docking station, affinché l'alimentazione elettrica sia fornita senza problemi.

6.4 Montaggio della videocamera

Con l'ausilio del supporto della videocamera scegliere un punto adatto all'installazione. Contrassegnare ora la posizione dei fori sul fondo e realizzare i fori. Inserire prima i tasselli in dotazione e quindi fissare ora il supporto con le viti.



Attenzione:

Prima di procedere all'installazione, assicurarsi che la trasmissione radio copra il luogo in cui si desidera eseguire l'installazione. Avvitare a questo scopo l'antenna in dotazione fin dall'inizio.

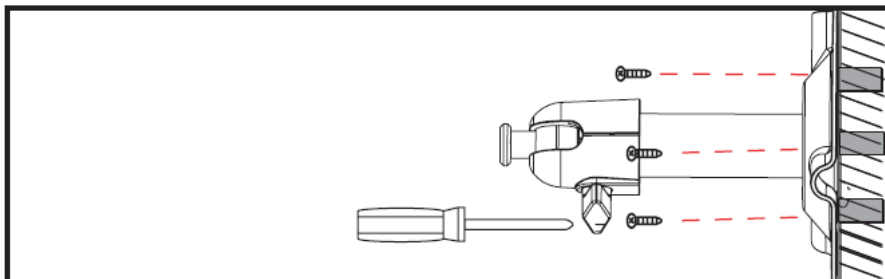

Per scegliere la posizione desiderata è possibile orientare il supporto di 90°. Allentare prima la vite laterale e quindi regolare l'angolo di osservazione desiderato. In seguito fissare la vite per fissare la posizione desiderata.

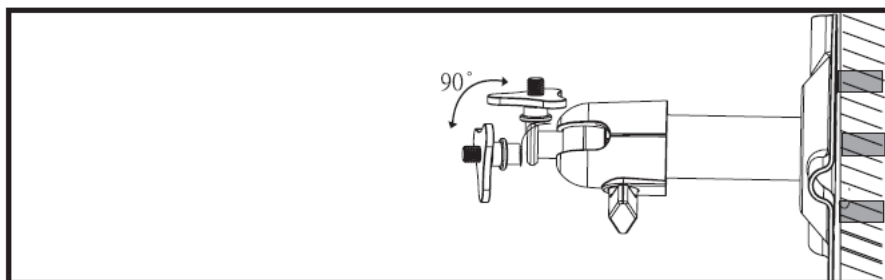

In seguito avvitare la videocamera al supporto e collegare l'alimentatore alla videocamera.

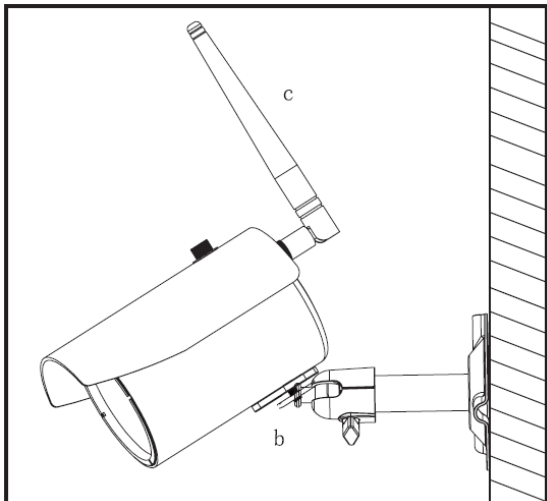

7. Utilizzo

Per commutare il monitor su ON / OFF, tenere premuto il tasto Power per almeno 5 secondi.

7.1 Menu principale



①	Visualizzazione live
②	Elenco eventi
③	Impostazioni



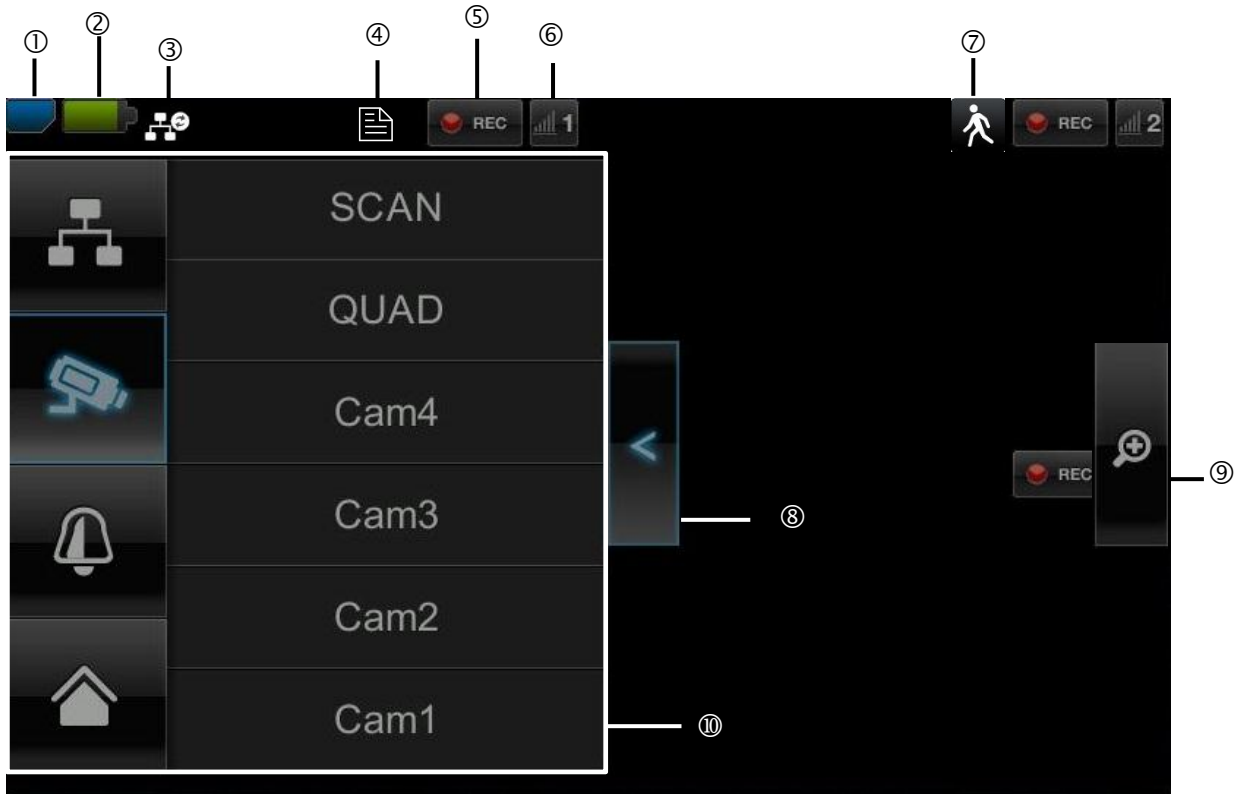

 Una registrazione in corso si ferma sempre appena si accede al menu principale.

7.2 Visualizzazione live



Descrizione dei simboli

Visualizzazione delle schede SD			
①		Nessuna scheda SD	Consiglio: prima di rimuovere la scheda SD spegnere sempre l'apparecchio. ⚠ Tenere presente che l'apparecchio non dispone della funzione di memoria circolare. Appena la scheda è piena, nessuna registrazione può essere salvata. Se si desidera registrare sulla scheda SD per tempi prolungati, comprare una scheda più capiente.
		Scheda SD riconosciuta e quasi vuota	
		Scheda SD piena	
Spia della batteria			
②		Batteria completamente carica	La durata delle batterie è di circa 1,5 ore.
		Batteria in esaurimento	Caricare la batteria del monitor appena il simbolo compare e lampeggia
Stato connessione Internet			
③		Connessione in corso	Connessione alla rete in corso.
		Connessione riuscita	È presente una connessione alla rete.
		Interruzione della connessione	La connessione a internet è interrotta.
		Accesso remoto attivo	Quando compare questo simbolo, c'è stato un accesso all'immagine live attraverso la app.
		Intranet	Questo simbolo compare quando il monitor è collegato alla rete ma voi non desiderate collegarvi a Internet.

Timer		
④		La pianificazione dei tempi è stata memorizzata. Il simbolo compare quando avviene una registrazione programmata
Stato della registrazione		
⑤		Lampeggia rosso: l'apparecchio registra
		Permanentemente rosso: L'apparecchio non registra.
Numero e ricezione della videocamera		
⑥		Ricezione della videocamera molto buona
		Nessuna ricezione
Rilevamento del movimento		
⑦		Registrazione attivata dal movimento  La durata massima di registrazione è 2 minuti.
Apertura e chiusura del sottomenu		
⑧		>Aprire il sottomenu < Chiudere il sottomenu Premendo i tasti freccia, il sottomenu si apre e si chiude.
Visualizzazione immagine		
⑨		Zoom Se, nella visualizzazione singola, si preme sulla lente di ingrandimento, l'immagine viene suddivisa in cinque riquadri. Se si preme su uno dei riquadri contrassegnati, questo si vede ingrandito. Premendo sul simbolo "Visualizzazione a immagine intera" si esce dalla visualizzazione ingrandita.
		Visualizzazione a immagine intera Qui si torna alla visualizzazione a immagine intera
Sottomenu		
⑩		Connessione alla rete
		Modalità videocamera
		Volume
		Menu principale
		La descrizione delle funzioni del sottomenu è riportata nella tabella alla pagina successiva.
		Qui si accede al menu principale.

Connessione alla rete



Questa opzione è disponibile solo se il monitor è posizionato nella docking station e il cavo di rete è collegato sia alla docking station che al router.

Premere sul simbolo della rete e scegliere se si vuole connettere l'oggetto a Internet o se solo l'apparecchio deve essere ricaricato.



Attenzione: Impostare prima la rete – per farlo consultare il punto 7.4.3.

Se il monitor è collegato a Internet non è più possibile alcuna configurazione o comando. Per accedere al menu principale, interrompere la connessione Internet.

Modalità videocamera

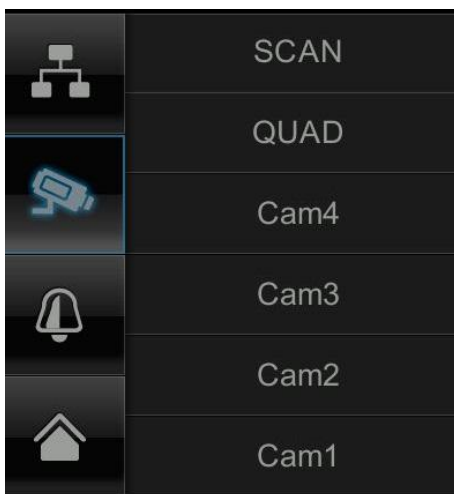

Selezionare la modalità di visualizzazione desiderata premendo su SCAN, QUAD o su una videocamera (Cam1-4).

- SCAN** Visualizzazione in sequenza di tutte le videocamere con 5 secondi di sosta
- QUAD** Visualizzazione quadrupla
- CAM1-4** Visualizzazione a immagine intera per ogni videocamera

Se è stata programmata la **videocamera 1**, l'immagine della videocamera viene mostrata a schermo intero.

Se sono state programmate le videocamere **2 – 4**, il sistema nella modalità SCAN o nella visualizzazione a immagine intera passa dopo 2 minuti automaticamente alla modalità QUAD. Qui è possibile vedere al massimo quattro videocamere contemporaneamente.



Considerate che appena sono programmate più videocamere, è possibile una ripresa solo nella modalità Quad e non nella modalità immagine intera.



Considerate che la ripresa si arresta appena si passa al menu principale o dalla visualizzazione Quad a quella a immagine intera.



Tenere presente che, appena vengono accese più videocamere, la risoluzione si riduce e non è più possibile la registrazione audio.

Regolazione dell'allarme e del volume del parlato

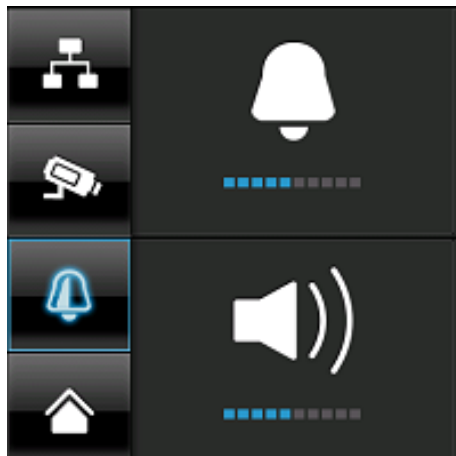

Regolare il volume dell'allarme (simbolo della campana) o della videocamera (simbolo dell'altoparlante) premendo "+" e "-".

L'allarme emette un suono se è stato impostato un timer o un promemoria per un'ora precisa.

7.3 Elenco eventi

Nell'elenco degli eventi sono mostrate tutte le registrazioni. Le registrazioni sono ordinate in base alla data.

**Attenzione:**

le vostre riprese avvengono sempre con audio attivato. Osservare la clausola a pagina 2 per evitare di commettere o far commettere ad altre persone azioni illegali.

7.3.1 Elenco delle registrazioni

Se si preme sulla data visualizzata su sfondo verde si accede all'elenco delle registrazioni. Le registrazioni vengono memorizzate in sottocartelle nominate con la data di registrazione.

Le registrazioni vengono memorizzate come file singoli nominati con l'ora di registrazione.

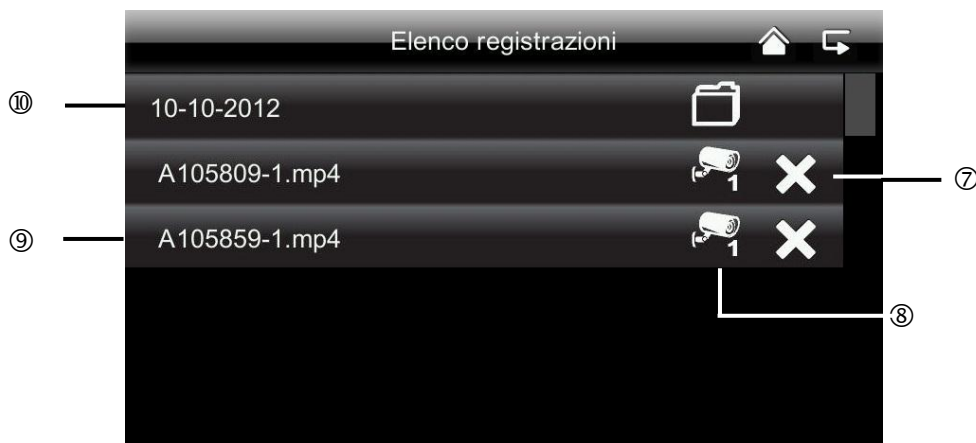





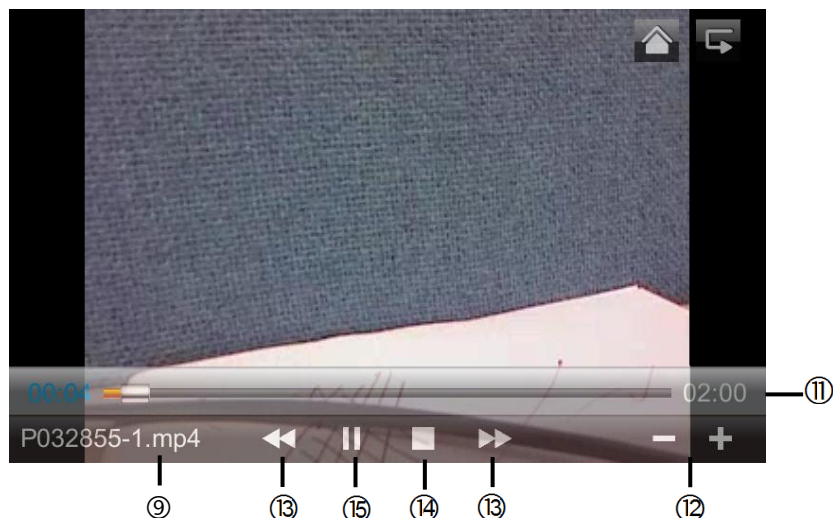

7.3.2 Visualizzazione della registrazione

Se si preme sul nome del file è possibile visualizzare la registrazione.



Descrizione dei simboli

①		Visualizzazione live	Passaggio alla visualizzazione live
②		Indietro	Qui si torna al menu principale.
③		Videocamera	Selezionare una delle videocamere numerate per poter visualizzare le registrazioni di quest'ultima. Per poter visualizzare le registrazioni di tutte le videocamere, selezionare la videocamera con "A".
④		Giorno della settimana	Qui è possibile vedere il giorno delle settimana.
⑤		Giorno	Un campo con sfondo verde significa che è presente una registrazione in questo giorno. Premendo, si accede all'"Elenco delle registrazioni".
⑥		Cambio del mese	Per passare da un mese all'altro premere i tasti freccia.
⑦		Cancellazione del file	⚠ Attenzione: Assicurarsi che la registrazione venga immediatamente cancellata. Non è più necessario confermare prima.
⑧		Videocamera	Indica la registrazione della rispettiva videocamera.
⑨	A105859-1.mp4	File di registrazione	A=AM 10:58:59 = ora 1 = videocamera 1
⑩	10-10-2012	Giorno della registrazione	
⑪	02:00	Durata della registrazione	
⑫	- / +	-/+ regolazione del volume	
⑬	▶▶ / ◀◀	Registrazione successiva/Precedente	
⑭	■	Stop	
⑮	▶ /	Play/Pausa	

7.3.3 Cancellazione delle registrazioni

Esistono tre possibilità per cancellare i file sulla scheda SD:

1. Nell'elenco eventi se si preme leggermente sul simbolo **X**. Cancellare il file premendo i tasti ✓. Per interrompere l'operazione, premere il tasto x.
2. Formattare la scheda SD sul monitor alla voce di menu "Sistema" > "Formattazione memory card"
3. Cancellare la scheda SD sul computer

7.4 Impostazioni



Alla voce di menu "Impostazioni" è possibile selezionare le seguenti voci:

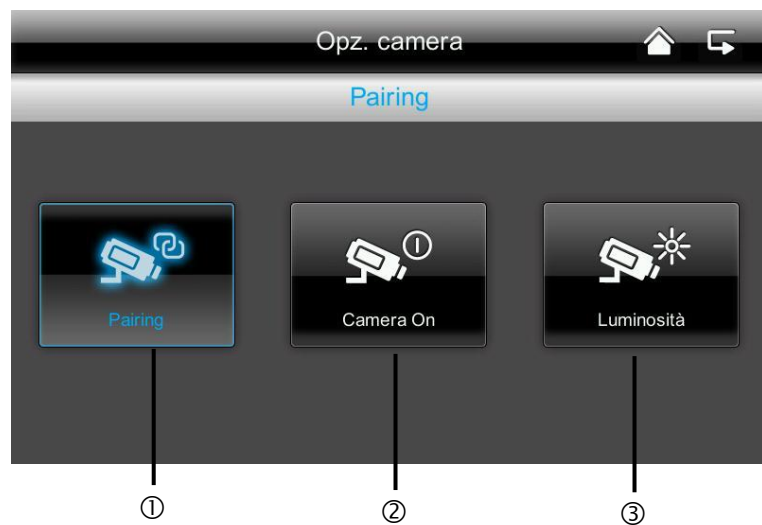

7.4.1 Impostazioni videocamera



<p>① Selezione abbinamento videocamera</p> 	<ol style="list-style-type: none">1. Selezionare la videocamera desiderata (1-4). Il sistema avvia un conto alla rovescia di 60 secondi.2. Durante i 60 secondi, premere il tasto PAIRING (abbinamento) sul cavo della videocamera, finché il LED LINK verde, posto sulla parte anteriore della videocamera, inizia a lampeggiare. <p>Se il collegamento è riuscito, il LED LINK della videocamera è costantemente acceso.</p>
---	---

<p>② Visualizzazione/disattivazione della videocamera</p> 	<p>Per visualizzare una videocamera utilizzare i tasti ✓ o premere il tasto * per disattivarla.</p> <p>Se non sono state programmate quattro videocamere, disattivare le altre.</p>
<p>③ Luminosità della videocamera</p> 	<p>Selezionare la luminosità desiderata da -2 (scura) a 2 (luminosa).</p>

7.4.2 Impostazioni del registratore



①

②

③

① Rilevamento del movimento



Qui è possibile impostare la sensibilità del rilevamento del movimento per ogni videocamera. È possibile scegliere fra "Bassa", "Alta" o "Spenta".

Alta: rilevamento del movimento con sensibilità alta

Bassa: rilevamento del movimento con sensibilità minima

Spenta: rilevamento del movimento spento, qui durante il movimento non avviene la registrazione.

② Allarme via e-mail

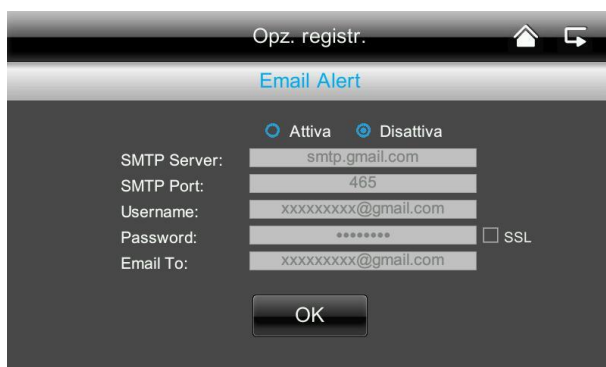



È possibile farsi inviare un allarme via e-mail, appena la videocamera rileva un movimento.

Procedere nel modo seguente:

1. Selezionare "attiva".
Con "disattivata" questa funzione viene di nuovo disattivata e l'utente riceve un riconoscimento del movimento via e-mail.
 2. Inserire il vostro fornitore di posta elettronica nel vostro server SMTP (server di posta in uscita).
ad es. mail.gmx.net oppure smtp.gmail.com, ...
 3. Inserire la rispettiva porta
ad es. 465
-  Il server di posta in uscita e la porta corrispondente sono disponibili alla pagina Internet del proprio fornitore di posta elettronica.
4. Inserire quindi il proprio indirizzo e-mail
 5. Inserire la password del proprio account di posta elettronica.
 6. Inserire l'indirizzo e-mail al quale deve essere inviato l'allarme.
I due indirizzi e-mail possono essere diversi.
 7. Per il rilevamento del movimento ricevete una e-mail con il seguente oggetto.
"Motion detected by your security system".

 Per poter immettere questa funzione, il monitor deve essere posizionato nella docking station e collegato a Internet.

 Tenere presente che Lei è l'unica persona che riceve una e-mail che il movimento è stato rilevato. Non riceverà nessuna foto o visualizzazione live. È possibile quindi vedere la registrazione sulla scheda SD o andare nella visualizzazione live mediante l'app.

 Nel caso non venga ricevuta nessuna e-mail, controllare se si trova nella casella dello spam.

③ Registrazione con il timer



È possibile memorizzare un tempo di registrazione per registrare ad un determinato orario.

È possibile memorizzare fino a un massimo di 5 processi di registrazione.

1. Selezionare, come prima cosa, il numero della videocamera.
2. Impostare l'ora di avvio e di arresto. A tal fine utilizzare i tasti freccia.
3. Selezionare la data desiderata dal calendario.
4. Premere "Salva" per salvare l'operazione o "Cancella" per ripristinarla.
5. Appena la registrazione con timer è stata memorizzata, durante la registrazione apparirà il simbolo .

7.4.3 Impostazioni di rete

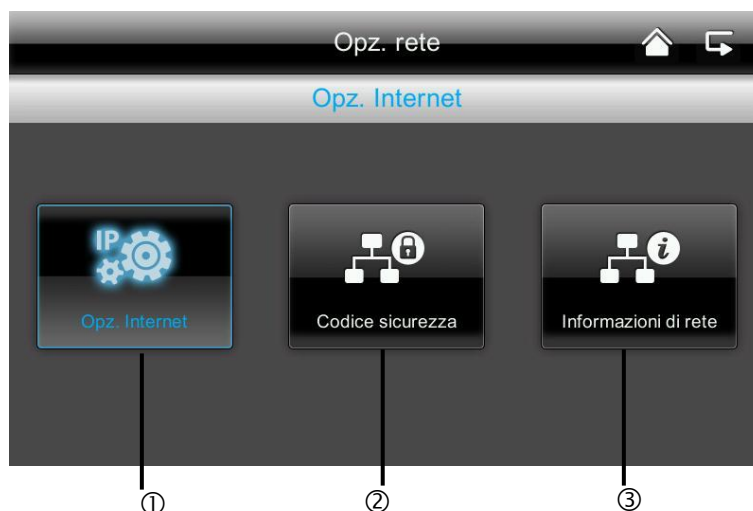

① Impostazioni Internet



Per poter creare una connessione con Internet e per poter accedere alla videocamera con l'app, collegare la docking station al proprio router utilizzando il cavo di rete.

Selezionare fra IP statico e DHCP. Confermare quindi con "OK".

Informazioni:

un indirizzo IP è un indirizzo nelle reti di computer. Questo indirizzo è stato assegnato agli apparecchi che sono collegati alla rete rendendoli indirizzabili e quindi raggiungibili.

DHCP:

un DHCP è un indirizzo IP dinamico che viene assegnato automaticamente.

IP statico:

i dati per l'IP statico si trovano nelle impostazioni del router.

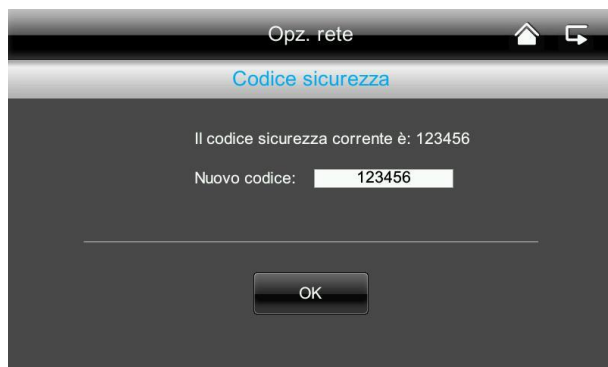
② **Codice di sicurezza**

Il codice di sicurezza standard è: 123456
Per motivi di sicurezza modificare il codice e assegnare una nuova password (max 8 caratteri). A tal fine premere nel campo a sfondo bianco, si apre una tastiera.

Confermare quindi con "OK".

Avrete bisogno del codice di sicurezza più tardi se desiderate accedere alle videocamere mediante l'app.

③ **Informazioni sulla rete**

Qui apprenderete tutte le informazioni sulla rete attiva.

Il codice DID deve essere immesso dopo per l'app.



7.4.4 Impostazioni dell'allarme



①	<p>Durata</p>	<p>Qui è possibile selezionare la durata dell'allarme desiderata. La durata dell'allarme può essere impostata individualmente: 2 secondi, 10 secondi, 30 secondi o nessun suono. Premere un tasto a piacere per disinserire il suono dell'allarme in caso di allarme.</p>
②	<p>Suoneria</p>	<p>Qui esiste la possibilità di scegliere fra tre suonerie di allarme.</p>

7.4.5 Impostazioni di sistema



①	<h3>Modalità risparmio energetico</h3> 	<p>Qui è possibile attivare o disattivare lo spegnimento del monitor automaticamente dopo 2 minuti.</p> <p>Se la modalità di risparmio energetico è attivata, la batteria dura circa mezz'ora in più.</p>
②	<h3>Blocco automatico</h3> 	<p>Se il blocco automatico è attivato, il monitor dopo alcuni minuti non reagisce più alla funzione Touch. Riaccendere il monitor ripremendo il "Tasto Power".</p>
③	<h3>Impostazione dell'ora // allarme</h3> 	<p>Immettere l'ora desiderata per la quale si desidera ricevere un reminder.</p> <p>Premere "Salva" e immettere l'ora nel campo a destra, appare poi ✓</p> <p>Il sistema suona all'ora impostata e appare il simbolo seguente.</p>  Per spegnere l'allarme, premere "OK".

Impostazione dell'orario // data e ora



Qui è possibile impostare la data e l'ora.

Salvare quindi la propria immissione.

Nota:

AM = 00:00 – 11:59

PM = 12:00 – 23:59

Fuso orario



Qui è possibile impostare il fuso orario per il vostro Paese.

Con i tasti freccia, selezionare la regione del paese.

Salvare quindi l'immissione.

④

Formattazione della memory card



Se si desidera formattare la memory card, è possibile farlo sul PC o direttamente sul monitor.

Premere il tasto ✓ e confermare con "OK".

Annullare l'operazione premendo "ANNULLA".

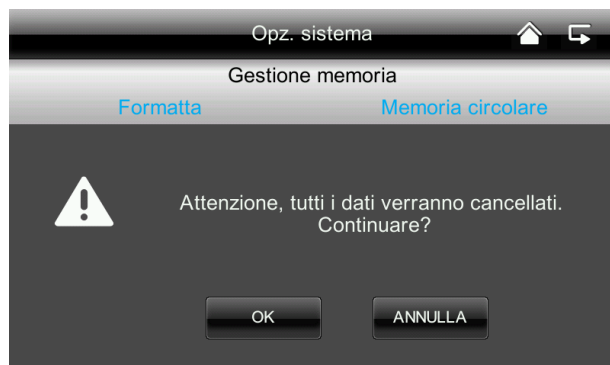

Attivazione della memoria circolare



Qui è possibile attivare la memoria circolare per la ripresa

Se la funzione dovesse essere disattivata, il monitor arresta la ripresa appena la scheda SD è piena.

⑤

Aggiornamento di sistema



Utilizzare sempre il firmware del sistema più attuale. È possibile scaricare l'ultima versione alla nostra pagina Internet all'indirizzo: www.abus.com (numero articolo TVAC16000A). Per il download procedere come segue:

1. Estrarre la scheda SD dal monitor e inserirla in un lettore per schede SD adatto che è collegato al vostro PC.
2. Decomprimere la cartella. Salvare il file di questa cartella sulla scheda SD.
3. Rimuovere di nuovo la scheda SD dal lettore per schede SD e inserirla nuovamente nel monitor.
4. Andare alle impostazioni di sistema, Aggiornamento del sistema, premere "Start" e installare il firmware più nuovo.
5. Per installare il firmware più attuale, premere OK. Annullare l'operazione premendo "ANNULLA".

⑥

Selezione di Ripristino delle impostazioni di fabbrica / Lingua / Hz



Qui è possibile selezionare la lingua e la frequenza di rete.

Se si modifica la lingua, vengono ripristinate le impostazioni di fabbrica. Se si conferma con "OK", il sistema si arresta automaticamente. Per interrompere l'operazione, premere "Cancella".

Dopo che il sistema si è arrestato, riavviarlo premendo il tasto Power.

Vi sarà quindi richiesto di calibrare lo schermo. Seguire le istruzioni.





7.4.8 Eliminazione dei guasti (FAQ)

①	Selezione FAQ 	<p>Qui è possibile andare a leggere i consigli per l'eliminazione dei guasti direttamente sul monitor.</p> <p>Selezionare la domanda corrispondente per visualizzare l'aiuto.</p>
---	---	---

8. Accesso remoto via app

Con questo monitor radio a 7" con touch screen esiste la possibilità di collegarsi live alle proprie videocamere. L'app per questo apparecchio si trova nell'App Store sotto il nome di "TVAC16000".

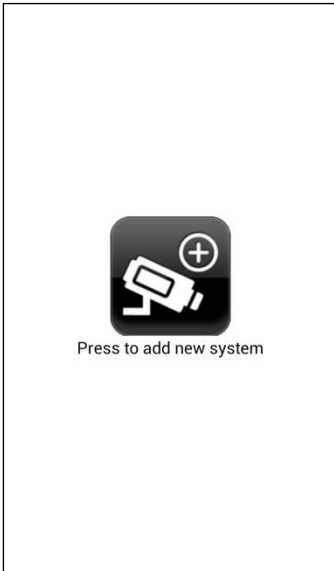
Se volete accedere all'immagine live mentre siete fuori casa, procedere come segue:

①	Connessione alla rete 	<p>Assicurarsi che lo schermo sia alloggiato nella docking station, che l'attacco sia collegato a Internet, che la connessione a Internet sia presente  e che tutte le impostazioni di rete rilevanti, presenti al 7.4.3, siano state apportate al vostro router.</p>
②	App "TVAC16000" 	<p>Scaricare l'app "TVAC16000" e installarla sul proprio Smartphone.</p>
③	Come aggiungere il sistema 	<p>Aprire l'app sul proprio telefono cellulare e premere sul simbolo  per aggiungere il sistema TVAC16000.</p>

④ **Inserimento delle informazioni di sistema**

1. Alla voce “System Name”, inserire quindi un nome per il sistema che deve essere visualizzato sul vostro telefono cellulare.
2. Immettere ora il numero DID a 15 caratteri. Questo numero si trova nelle informazioni di rete del vostro monitor, sull'etichetta adesiva del prodotto, oppure cliccare sulla funzione di ricerca “Search” e vi verranno visualizzati tutti gli apparecchi che si trovano nelle vicinanze.
3. Inserire a questo punto anche la password. La password è il codice di sicurezza che trovate anche nelle informazioni di rete del vostro monitor. Se non avete ancora modificato la vostra password sul monitor, si tratta della password standard: 123456.
4. Salvare quindi le impostazioni con “Save” e “Yes”.



Se modificate la vostra password nel monitor è necessario modificarla anche qui, altrimenti non è possibile un accesso alle telecamere.

⑤ **Stato della connessione**

Se l'inserimento del sistema è riuscito, vengono visualizzati sia il nome del sistema che lo stato attuale del collegamento. Premendo leggermente sul monitor si accede alla visualizzazione live.

Nome del sistema

ad es. sistema 1

Stato della connessione

Connected = siete connessi con il vostro sistema

Disconnected = non è presente nessuna connessione al sistema

**Come aggiungere il sistema**

Qui è possibile aggiungere un altro sistema

**Configurazione di sistema**

Qui si accede alla configurazione di sistema.

Per accedere nuovamente alla visualizzazione live, premere .

**Aggiornamento della connessione**

La connessione viene aggiornata.

**Informazioni del firmware / codice PIN**

Qui è possibile vedere l'ultima versione del sistema di firmware e memorizzare un codice PIN. Per inserire un codice PIN consultare il punto ⑦.

⑥

Visualizzazione live

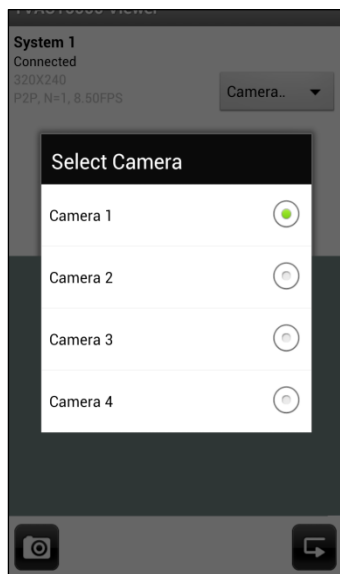

Ora si vede l'immagine live della videocamera desiderata ed è possibile selezionare la videocamera corrispondente.

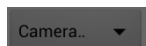

Selezione della videocamera

Selezionare la videocamera desiderata.



Screenshot

Qui esiste la possibilità di fare uno screenshot dell'immagine live. L'immagine viene quindi salvata nelle foto sul vostro telefono cellulare.



Avvio della ripresa

Qui è possibile avviare una ripresa manuale, il tempo di registrazione è due minuti. La ripresa viene salvata localmente sul monitor, nella immagine live appare l'icona seguente 



Indietro

Qui si accede allo stato della connessione. Viene mostrato sempre l'ultimo screenshot.

⑦

Memorizzazione del codice PIN

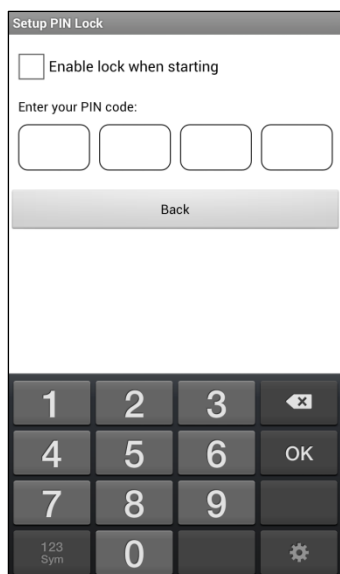

Se si desidera memorizzare un codice PIN per questa APP, procedere nel modo seguente:

1. Aprire "Setup PIN Lock" in prossimità di 
2. Inserire un codice PIN a 4 cifre e ripeterlo.
3. Inserire un segno di spunta in prossimità di "Enable lock when starting".



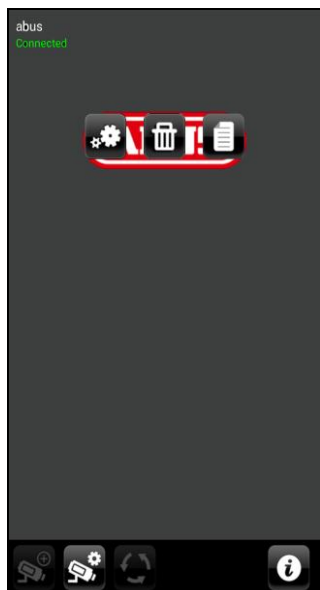

Se è stato memorizzato un codice PIN, verrà richiesto, appena verrà aperta la app.

⑧ Configurazione di sistema

 **Configurazione di sistema**

Qui si accede alla configurazione di sistema. Sono possibili le seguenti selezioni.

-  Modifica delle informazioni di sistema
-  Rimozione del sistema
-  Accesso alla ripresa

Per accedere nuovamente alla visualizzazione Live, premere .

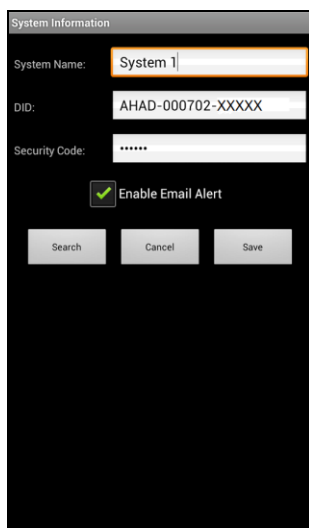
**Informazioni di sistema**

Qui è possibile modificare il nome del sistema, il DID e il codice di sicurezza. Salvare le impostazioni premendo "Save". Premere "Search" per cercare un dispositivo nella rete. Per interrompere l'operazione premere "Cancel".

Enable Email Alert

Attivare questa funzione per ricevere una e-mail di notifica in caso di un evento.

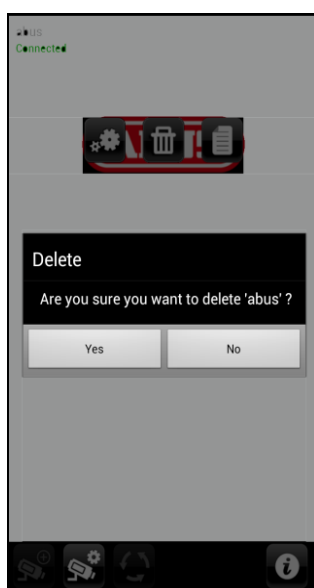
**Rimozione del sistema**

Premendo l'icona, appare una nuova finestra, che vi chiede, se desiderate veramente cancellare il sistema. Se si desidera rimuovere il sistema, confermare con "Yes" o interrompere con "No".

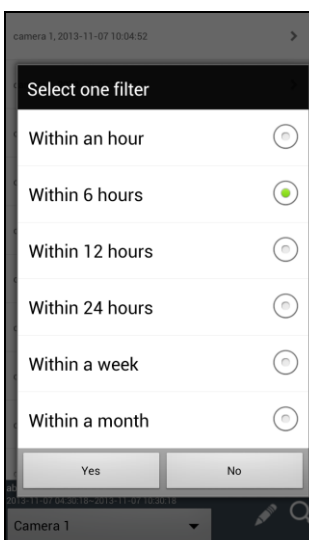
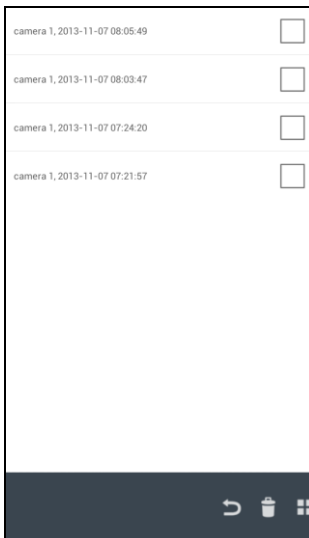
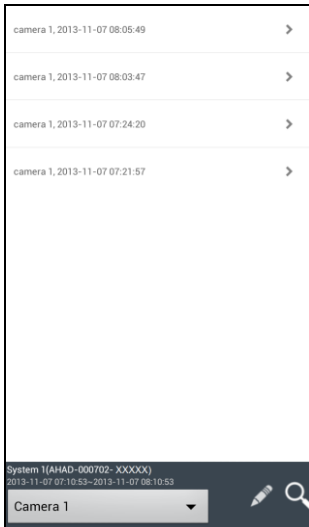



Accesso alle riprese

Qui è possibile visualizzare le riprese per la videocamera singola sullo Smartphone. Selezionare la ripresa desiderata, la riproduzione si avvia immediatamente.

Premere  per interrompere la ripresa, per ritornare all'elenco degli eventi premere il tasto .

Cancellazione delle riprese

Nell'elenco degli eventi premere il simbolo . Ora è possibile cancellare le riprese per la videocamera selezionata, selezionando un singolo file o diversi e cliccando sul simbolo . Per cancellare tutti i file, premere , per annullare la selezione, ripremere il simbolo.

Filtro dell'elenco degli eventi

È possibile filtrare le riprese in base a determinate preimpostazioni. A tal fine, premere il simbolo .

9. Manutenzione e pulizia

9.1 Manutenzione

Verificare regolarmente la sicurezza tecnica del prodotto, ad esempio la presenza di danni all'alloggiamento.

Se si presume che non sia più possibile un esercizio sicuro, il prodotto deve essere messo fuori servizio e assicurato contro un esercizio accidentale.

Si deve presumere che non sia più possibile un esercizio sicuro quando

- l'apparecchio presenta danni evidenti
- l'apparecchio non funziona più



Fare attenzione a quanto segue.

Il prodotto non richiede manutenzione da parte Sua. All'interno del prodotto non sono presenti componenti controllabili o riparabili dall'utilizzatore; non aprirlo mai.

9.2 Pulizia

Pulire il prodotto con un panno asciutto pulito. Per rimuovere lo sporco più ostinato il panno può essere leggermente inumidito con acqua tiepida.



Fare attenzione a non far penetrare liquidi all'interno dell'apparecchio.

Non utilizzare detergenti chimici, in quanto la superficie dell'alloggiamento potrebbe danneggiarsi (scolorimento).

10. Smaltimento



Attenzione: La Direttiva europea 2002/96/CE disciplina la regolare raccolta, il trattamento e il riciclaggio di apparecchiature elettroniche usate. Questo simbolo segnala che nell'interesse della tutela ambientale l'apparecchiatura al termine della sua vita utile deve essere smaltita conformemente alle prescrizioni di legge in vigore e separatamente dai rifiuti domestici e aziendali. Lo smaltimento della vecchia apparecchiatura può avvenire nei relativi centri di raccolta del proprio Paese. Attenersi alle disposizioni vigenti sul posto per lo smaltimento dei materiali. Per ulteriori particolari riguardo alla raccolta (anche relativamente a Paesi extracomunitari) rivolgersi alle proprie autorità amministrative locali. Attraverso la raccolta separata e il riciclaggio si provoca un minore impatto sulle risorse naturali, garantendo l'osservanza di tutte le disposizioni sulla tutela della salute in fase di riciclaggio del prodotto.

11. Consigli per l'eliminazione guasti

N.	Domande	Risposta
1	Cosa significa abbinare monitor e videocamera e come funziona?	<p>Tramite l'abbinamento si instaura un collegamento radio esclusivo e codificato tra monitor e videocamera.</p> <p>Per collegare una videocamera al monitor, procedere come segue:</p> <ol style="list-style-type: none"> 1. Collegare la videocamera e il monitor agli alimentatori. 2. Nel menu del monitor selezionare "Videocamera", quindi "Abbinamento" e la videocamera desiderata (1-4). Il sistema avvia un conto alla rovescia di 60 secondi. 3. Durante i 60 secondi, premere il tasto PAIRING sul cavo della videocamera, finché il LED LINK verde, posto sulla parte anteriore della videocamera, inizia a lampeggiare. 4. Se il collegamento ha avuto successo, il LED LINK della videocamera diventa fisso
2	Da cosa dipende se il monitor non visualizza immagini?	<p>Se non si ricevono segnali controllare quanto segue:</p> <ol style="list-style-type: none"> 1. La videocamera è collegata alla rete elettrica (il LED rosso è acceso?) 2. Il monitor è carico? 3. Videocamera e monitor sono abbinati (vedi domanda 1)? 4. La videocamera è a portata del monitor? 5. Il segnale tra videocamera e monitor è sottoposto a disturbi?
3	Da cosa può dipendere il fatto che l'apparecchio non registri durante un movimento?	<p>Controllare la sensibilità del riconoscimento del movimento per accertarsi che questa funzione sia attiva.</p>
4	Controllare la sensibilità del riconoscimento del movimento per accertarsi che questa funzione sia attiva.	<p>Possibili cause:</p> <ol style="list-style-type: none"> 1. Data e ora sono impostate correttamente? 2. La scheda SD è bloccata (Lock/Unlock?), non applicata o vuota? 3. La scheda SD è stata formattata? La scheda deve essere formattata prima del primo utilizzo. 4. Non è stato registrato alcun movimento.
5	Perché la videocamera non è abbinabile al monitor?	<p>Controllare quanto segue:</p> <ol style="list-style-type: none"> 1. La videocamera non è provvista d'alimentazione elettrica. 2. Premere brevemente il tasto Pairing sulla videocamera mentre il monitor avvia un conto alla rovescia di 60 secondi. 3. Premere il tasto Pairing solo brevemente, non mantenerlo premuto. 4. Riavviare il monitor.
6	Monitor e videocamera sono attivi, ma sul monitor non appare nulla.	<p>Probabilmente il blocco tasti è attivo. Premere il tasto d'accensione/spegnimento per almeno 5 secondi.</p>
7	Questa immagine live è accessibile tramite app nella rete locale ma non dall'esterno?	<p>Controllare quanto segue:</p> <ol style="list-style-type: none"> 1. Il monitor è nella docking station? 2. La docking station è collegata alla rete? 3. Il collegamento internet è disponibile? 4. Il monitor è collegato all'internet? Osservare la seguente icona  sul bordo superiore del monitor (quale icona? deve essere integrata sulla pagina web) 5. La Vostra password sul monitor corrisponde a quella nell'app? 6. C'è un collegamento internet nel Vostro telefono?

12. Dati tecnici

	Videocamera	Monitor da 7"
Numero LED a infrarossi	25	-
Durata batteria	-	1,5 ore
Tipo di batteria	-	Ai polimeri di litio 3,7 V / 1800 mA
Risoluzione	640 x 480 pixel	800 x 480 pixel
Sensore di immagine	CMOS da 1/4"	-
Angolo di osservazione	60° (Orizzontale) / 43° (Verticale)	-
Frequenza	2,4 GHz	-
Portata radio	150 metri*	
Filtro infrarossi orientabile	sì	-
Ingressi videocamera	-	4
Temperatura d'esercizio max	da -10 °C a +50 °C	
Modulazione	FHSS	
Monitor	-	LCD da 7"
Collegamento di rete	-	RJ45
Obiettivo	3,6 cm (obiettivo fisso)	-
Portata funzione di visione notturna	Max 8 m	-
Tipo di protezione IP	66	-
Potenza di trasmissione	15 +/-2 dBm	
Sensibilità	-80 dBm	
Alimentazione di tensione DC	5 V DC	
Supporto di memoria	-	Scheda SD, max 32 GB
Lingua OSD		Tedesco, inglese, spagnolo, olandese, francese, portoghese, italiano, polacco, svedese, danese
Corrente assorbita	Max 500 mA	Max 800 mA
Certificazioni	CE	

* La portata dipende dalle condizioni ambientali (quali antenne per la telefonia mobile, tralicci dell'alta tensione, linee elettriche, soffitti, pareti ecc.).

In condizioni sfavorevoli la portata può essere minore.

Capacità di memoria

Capacità di memoria	Una videocamera (480x272)	Più videocamere (320x240 QVGA)
1 GB	200 minuti	130 minuti
2 GB	400 minuti	260 minuti
8 GB	1.600 minuti	1.040 minuti
16 GB	3.200 minuti	2.080 minuti
32 GB	6.400 minuti	4.160 minuti

D

Impressum

Diese Bedienungsanleitung ist eine Publikation der ABUS Security-Center GmbH & Co. KG, Linker Kreuthweg 5, 86444 Affing. Alle Rechte einschließlich Übersetzung vorbehalten. Reproduktionen jeder Art, z.B. Fotokopie, Mikroverfilmung, oder die Erfassung in elektronischen Datenverarbeitungsanlagen, bedürfen der schriftlichen Genehmigung des Herausgebers. Nachdruck, auch auszugsweise, verboten. Diese Bedienungsanleitung entspricht dem technischen Stand bei Drucklegung. Änderung in Technik und Ausstattung vorbehalten.

F

Note de l'éditeur

Cette notice est une publication de la société ABUS Security-Center GmbH & Co. KG, Linker Kreuthweg 5, 86444 Affing, Germany. Tour droits réservés, y compris traduction. Toute reproduction, quel que soit le type, par exemple photocopies, microfilms ou saisie dans des traitements de texte électronique est soumise à une autorisation préalable écrite de l'éditeur.

Impression, même partielle, interdite.

Cette notice est conforme à la réglementation en vigueur lors de l'impression. Données techniques et conditionnement soumis à modifications sans aucun préalable.

NL

Impressum

Deze gebruiksaanwijzing is een publicatie van ABUS Security-Center GmbH & Co. KG, Linker Kreuthweg 5, 86444 Affing, Germany.

Alle rechten, inclusief de vertaling, voorbehouden. Reproducties van welke aard dan ook, fotokopie, microfilm of opgeslagen in een geautomatiseerd gegevensbestand, alleen met schriftelijke toestemming van de uitgever. Nadruuk, ook in uittreksel, verboden. Deze gebruiksaanwijzing voldoet aan de technische eisen bij het ter perse gaan. Wijzigingen in techniek en uitrusting voorbehouden.

I

Impronta

Questo manuale è una pubblicazione del Consiglio di sicurezza ABUS-Center GmbH & Co. KG, Linker Kreuthweg 5, 86444 Affing. Tutti i diritti riservati compresa la traduzione. Nessuna riproduzione, ad esempio Fotocopiatrice, microfilm, o in attrezzature per il trattamento elettronico di dati, senza il permesso scritto dell'editore. La riproduzione in qualsiasi forma. Questo diritto di cambiare lo stato dell'arte della stampa. Cambiamenti nella tecnologia e le attrezzature.