



Security Tech Germany

TVCC34011 / TVCC40011

Wichtige Hinweise und FAQs zu diesem Produkt und weiteren
Produkten finden Sie auf der Internetseite

www.abus.com

Version 1.0

*Originalbedienungsanleitung in deutscher Sprache.
Für künftige Verwendung aufbewahren!*



Einführung

Sehr geehrte Kundin, sehr geehrter Kunde,

Wir bedanken uns für den Kauf dieses Produkts.

Hiermit erklärt ABUS Security-Center, dass die Kameras die Anforderungen der folgenden EU-Richtlinien erfüllen: EMV Richtlinie 2014/30/EU sowie RoHS Richtlinie 2011/65/EU. Der vollständige Text der EU-Konformitätserklärung ist unter den folgenden Internetadressen verfügbar:

www.abus.com/product/TVCC34011
www.abus.com/product/TVCC40011

Um diesen Zustand zu erhalten und einen gefahrenlosen Betrieb sicherzustellen, müssen Sie als Anwender diese Bedienungsanleitung beachten!

**Bei Fragen wenden Sie sich an Ihren Fachhandelspartner
oder kontaktieren Sie unseren Kundenservice:**

Post: ABUS Support, Linker Kreuthweg 5, 86444 Affing, Deutschland

E-Mail: support@abus-sc.com

Tel: +49 8207 959 90 888

Öffnungszeiten Hotline: Mo-Do: 08 - 17 Uhr; Fr: 08 – 14 Uhr



Die Datenspeicherung unterliegt länderspezifischen Datenschutzrichtlinien .





Haftungsausschluss

Diese Bedienungsanleitung wurde mit größter Sorgfalt erstellt. Sollten Ihnen dennoch Auslassungen oder Ungenauigkeiten auffallen, so teilen Sie uns dies bitte schriftlich unter oben angegebenen Adresse mit.

Die ABUS Security-Center GmbH übernimmt keinerlei Haftung für technische und typographische Fehler und behält sich das Recht vor, jederzeit ohne vorherige Ankündigung Änderungen am Produkt und an den Bedienungsanleitungen vorzunehmen.

ABUS Security-Center ist nicht für direkte und indirekte Folgeschäden haftbar oder verantwortlich, die in Verbindung mit der Ausstattung, der Leistung und dem Einsatz dieses Produkts entstehen. Es wird keinerlei Garantie für den Inhalt dieses Dokuments übernommen.

Symbolerklärung

	Das Symbol mit dem Blitz im Dreieck wird verwendet, wenn Gefahr für die Gesundheit besteht, z.B. durch elektrischen Schlag.
	Ein im Dreieck befindliches Ausrufezeichen weist auf wichtige Hinweise in dieser Bedienungsanleitung hin, die unbedingt zu beachten sind.
	Dieses Symbol ist zu finden, wenn Ihnen besondere Tipps und Hinweise zur Bedienung gegeben werden sollen.

Aufzählungen

1. ... 2. ...	Aufzählungen mit festgelegter Reihenfolge im Text bzw. Warnhinweis.
• ... • ...	Aufzählungen ohne festgelegter Reihenfolge im Text bzw. Warnhinweis.



Bestimmungsgemäße Verwendung

Verwenden Sie das Gerät ausschließlich für den Zweck für den es gebaut und konzipiert wurde! Jede andere Verwendung gilt als nicht bestimmungsgemäß!

Wichtige Sicherheitshinweise

Allgemein

Vor der ersten Verwendung des Gerätes lesen Sie bitte die folgenden Anweisungen genau durch und beachten Sie alle Warnhinweise, selbst wenn Ihnen der Umgang mit elektronischen Geräten vertraut ist.

	Bei Schäden die durch Nichtbeachten dieser Bedienungsanleitung verursacht werden, erlischt der Garantieanspruch. Für Folgeschäden übernehmen wir keine Haftung!
	Bei Sach- oder Personenschäden, die durch unsachgemäße Handhabung oder Nichtbeachten der Sicherheitshinweise verursacht werden, übernehmen wir keine Haftung. In solchen Fällen erlischt jeder Garantieanspruch!

Bewahren Sie dieses Handbuch sorgfältig als zukünftige Referenz auf.

Wenn Sie das Gerät verkaufen oder weitergeben, händigen Sie unbedingt auch diese Anleitung aus.

Die folgenden Sicherheits- und Gefahrenhinweise dienen nicht nur zum Schutz Ihrer Gesundheit, sondern auch zum Schutz des Geräts. Lesen Sie sich bitte die folgenden Punkte aufmerksam durch:

Stromversorgung

- Betreiben Sie dieses Gerät nur an einer Stromquelle, die die auf dem Typenschild angegebene Netzspannung liefert. Falls Sie nicht sicher sind, welche Stromversorgung bei Ihnen vorliegt, wenden Sie sich an Ihr Energieversorgungsunternehmen.
- Trennen Sie das Gerät von der Netzstromversorgung, bevor Sie Wartungs- oder Installationsarbeiten durchführen
- Das Gerät wird nur vollständig vom Stromnetz getrennt, wenn das Netzteil entfernt wird.
- Um das Gerät vollständig vom Netz zu trennen, muss der Netzstecker aus der Netzsteckdose gezogen werden.
- Um Brandgefahr auszuschließen, sollte der Netzstecker des Gerätes grundsätzlich von der Netzsteckdose getrennt werden, wenn das Gerät längere Zeit nicht gebraucht wird.

Überlastung / Überspannung

- Vor einem Sturm und / oder Gewitter mit Blitzschlaggefahr trennen Sie das Gerät bitte vom Stromnetz oder schließen Sie das Gerät an eine USV an.
- Vermeiden Sie die Überlastung von Netzsteckdosen, Verlängerungskabeln und Adaptern, da dies zu einem Brand oder einem Stromschlag führen kann.

Kabel

- Fassen Sie alle Kabel immer am Stecker und ziehen Sie nicht am Kabel selbst
- Fassen Sie das Netzkabel niemals mit nassen Händen an, da dies einen Kurzschluss oder elektrischen Schlag verursachen kann.
- Stellen Sie weder das Gerät, Möbelstücke oder andere schwere Gegenstände auf die Kabel und achten Sie darauf, dass diese nicht geknickt werden, insbesondere am Stecker und an den Anschlussbuchsen
- Machen Sie niemals einen Knoten in ein Kabel, und binden Sie es nicht mit anderen Kabeln zusammen.
- Alle Kabel sollten so gelegt werden, dass niemand darauf tritt oder behindert wird.
- Ein beschädigtes Netzkabel kann einen Brand oder elektrischen Schlag verursachen. Prüfen Sie das Netzkabel von Zeit zu Zeit.
- Verändern oder manipulieren Sie Netzkabel und Netzstecker nicht.
- Verwenden Sie keine Adapterstecker oder Verlängerungskabel, die nicht den geltenden Sicherheitsnormen entsprechen und nehmen Sie auch keine Eingriffe an den Strom und Netzkabeln vor.

Kinder

- Elektrische Geräte nicht in Kinderhände gelangen lassen! Lassen Sie Kinder niemals unbeaufsichtigt elektrische Geräte benutzen. Kinder können mögliche Gefahren nicht immer richtig erkennen. Kleinteile können bei Verschlucken lebensgefährlich sein.
- Halten Sie auch die Verpackungsfolien von Kindern fern. Es besteht Erstickungsgefahr!
- Dieses Gerät gehört nicht in Kinderhände. Federnde Teile können bei unsachgemäßer Benutzung herauspringen und Verletzungen (z.B. Augen) bei Kindern verursachen.

Überwachung

- Die Inbetriebnahme von Überwachungsanlagen kann in bestimmten Ländern per Gesetz verboten, bzw. reglementiert sein.
- Der Betreiber hat vor Inbetriebnahme der Anlage sicherzustellen, dass sich die Überwachung innerhalb der rechtlichen Rahmenbedingungen befindet.

Aufstellort / Betriebsumgebung

Stellen Sie keine schweren Gegenstände auf das Gerät.

Das Gerät ist nur für den Betrieb in Räumen mit entsprechender Temperatur oder Luftfeuchtigkeit (z. B. Badezimmer) oder übermäßigem Staubaufkommen ausgelegt. Für eine genaue Angabe prüfen Sie die technischen Daten der einzelnen Geräte.

Achten Sie darauf, dass

- immer eine ausreichende Belüftung gewährleistet ist (stellen Sie das Gerät nicht in Regale, auf einem dicken Teppich, auf ein Bett oder dorthin, wo Belüftungsschlitze verdeckt werden, und lassen Sie mindestens 10 cm Abstand zu allen Seiten);
- keine direkten Wärmequellen (z. B. Heizungen) auf das Gerät wirken;
- kein direktes Sonnenlicht oder starkes Kunstlicht auf Geräte für den Innenbereich trifft;
- das Gerät nicht in unmittelbarer Nähe von Magnetfeldern (z. B. Lautsprechern) steht;
- keine offenen Brandquellen (z. B. brennende Kerzen) auf oder neben dem Gerät stehen;
- der Kontakt mit Spritz- und Tropfwasser auf Geräte für den Innenbereich und aggressiven Flüssigkeiten vermieden wird,
- das Gerät nicht in der Nähe von Wasser betrieben wird, insbesondere darf das Gerät niemals untergetaucht werden (stellen Sie keine mit Flüssigkeiten gefüllten Gegenstände, z. B. Vasen oder Getränke auf oder neben das Gerät);
- keine Fremdkörper eindringen;
- das Gerät keinen starken Temperaturschwankungen ausgesetzt wird, da sonst Luftfeuchtigkeit kondensieren und zu elektrischen Kurzschlüssen führen kann;
- das Gerät keinen übermäßigen Erschütterungen und Vibrationen ausgesetzt wird.

Auspacken

Während Sie das Gerät auspacken, handhaben sie dieses mit äußerster Sorgfalt.

Verpackungen und Packhilfsmittel sind recyclingfähig und sollen grundsätzlich der Wiederverwertung zugeführt werden.

Wir empfehlen Ihnen:

Papier-, Pappe und Wellpappe bzw. Kunststoffverpackungsteile sollten in die jeweils dafür vorgesehenen Sammelbehälter gegeben werden.

Solange solche in Ihrem Wohngebiet noch nicht vorhanden sind, können Sie diese Materialien zum Hausmüll geben.





Warnung

Bei einer eventuellen Beschädigung der Originalverpackung, prüfen Sie zunächst das Gerät. Falls das Gerät Beschädigungen aufweist, senden Sie dieses mit Verpackung zurück und informieren Sie den Lieferdienst.

Inbetriebnahme

- Vor der ersten Inbetriebnahme alle Sicherheits- und Bedienhinweise beachten!

	<p>Warnung Vergewissern Sie sich bei Installation in einer vorhandenen Videoüberwachungsanlage, dass all Geräte vom Netz und Niederspannungsstromkreis getrennt sind!</p>
	<p>Warnung Unsachgemäße und laienhafte Arbeiten am Stromnetz oder an den Hausinstallationen stellen nicht nur Gefahr für Sie selbst dar, sondern auch für andere Personen. Verkabeln Sie die Installationen so, dass Netz- und Niederspannungskreise stets getrennt verlaufen und an keiner Stelle miteinander verbunden sind oder durch einen Defekt verbunden werden können.</p>

Wartung und Pflege

Wartungsarbeiten sind erforderlich, wenn das Gerät beschädigt wurde, z. B. wenn Netzstecker, Netzkabel oder Gehäuse beschädigt sind, Flüssigkeit oder Gegenstände ins Innere des Gerätes gelangt sind, es Regen oder Feuchtigkeit ausgesetzt wurde, oder wenn es nicht einwandfrei funktioniert oder heruntergefallen ist.

Wartung

- Falls Sie Rauchentwicklung, ungewöhnliche Geräusche oder Gerüche feststellen, schalten Sie das Gerät sofort aus und ziehen Sie den Netzstecker aus der Steckdose. In diesen Fällen darf das Gerät nicht weiter verwendet werden, bevor eine Überprüfung durch einen Fachmann durchgeführt wurde.
- Lassen Sie alle Wartungsarbeiten nur von qualifiziertem Fachpersonal durchführen.
- Öffnen Sie niemals das Gehäuse des Gerätes oder des Zubehörs, wenn dies nicht gefordert ist. Da bei geöffnetem Gehäuse stets Lebensgefahr durch einen elektrischen Schlag besteht, öffnen Sie das Gehäuse nur, wenn das Gerät spannungslos ist.

Bei manchen Geräten ist das Öffnen des Gerätes unabdingbar und erlaubt für folgende Anwendungen:

- Montage des Gerätes
- Einlegen eines Speichermediums (SD-Karte oder Festplatte)
- Zugriff auf wesentliche Funktionen (Reset-Taste oder WPS-Taste)

Reinigung

- Das Gehäuse des Gerätes nur mit einem feuchten Tuch reinigen.
- Keine Lösungsmittel, Spiritus, Verdünnungen usw. verwenden und keine der folgenden Substanzen verwenden:
Salzwasser, Insektenvernichtungsmittel, chlor- oder säurehaltige Lösungsmittel (Salmiak), Scheuerpulver.
- Mit dem Baumwolltuch sanft über die Oberfläche reiben, bis diese vollständig trocken ist.

	<p>Das Gerät arbeitet mit gefährlicher Spannung. Trennen Sie das Gerät für Wartungsarbeiten oder Reinigung vom Netz!</p>
---	---

Inhalt

- 1. Lieferumfang 8
- 2. Beschreibung der Hardware..... 8
 - 2.1. TVCC34011 8
 - 2.2. TVCC40011 9
- 3. Montage / Installation 10
 - 3.1. TVCC34011 10
 - 3.2. TVCC40011 11
 - 3.3. Anbringung des Video Kabels 11
 - 3.4. Analoges Format wechseln 11
- 4. OSD Menü..... 12

1. Lieferumfang

TVCC34001

- Analoge Dome-Kamera
- 12V Netzteil
- Bohrschablone
- 30m Kombikabel
- Montagematerial
- Anleitung

TVCC40011

- Analoge Kamera
- 12V Netzteil
- Bohrschablone
- 30m Kombikabel
- Montagematerial
- Anleitung

2. Beschreibung der Hardware

2.1. TVCC34011

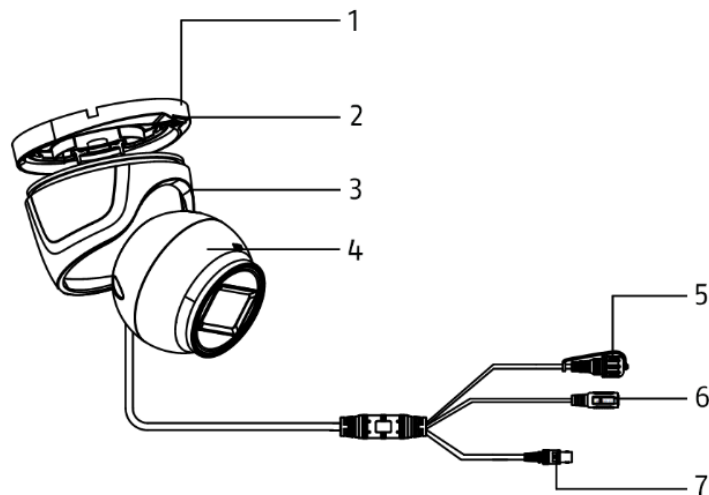

1	Kamera-Bodenplatte	2	Arretierungsplatte
3	Kamera-Kappe	4	Kamera
5	Wechselschalter Zum Wechsel zwischen den analogen Formaten (CVBS / TVI / CVI / AHD)	6	Spannungsanschluss (5,5x2,1mm, Hohlstecker)
7	BNC-Videoausgang (CVBS / TVI / CVI / AHD)		

2.2. TVCC40011

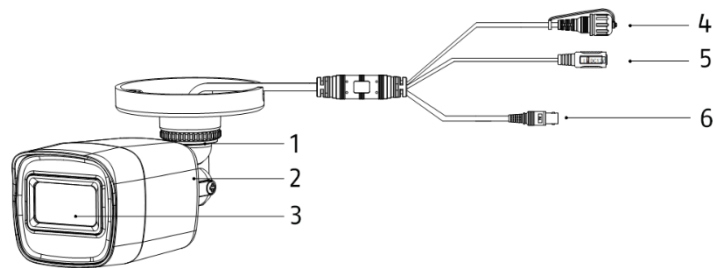

1	Kamera-Wandhalterung	2	Kamera
3	Objektiv	4	Wechselschalter Zum Wechsel zwischen den analogen Formaten (CVBS / TVI / CVI / AHD)
5	Spannungsanschluss (5,5x2,1mm, Hohlstecker)	6	BNC-Videoausgang (CVBS / TVI / CVI / AHD)

3. Montage / Installation



ACHTUNG!

Während der Montage muss die Kamera von der Netzspannung getrennt sein.

3.1. TVCC34011

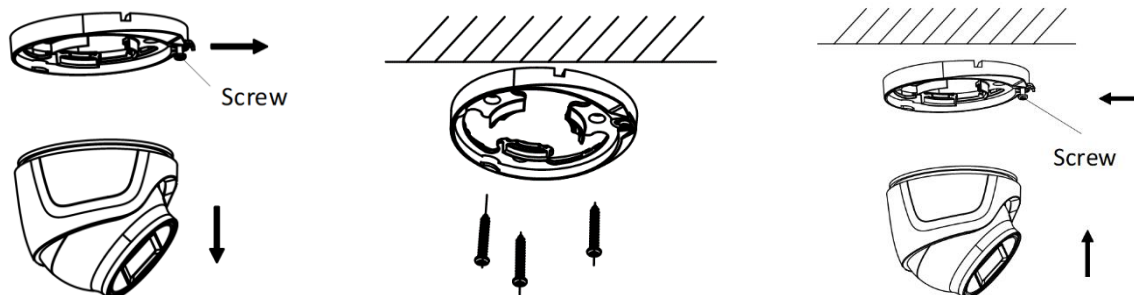

Kleben Sie die beiliegende Bohrschablone an den gewünschten Installationsort der Kamera. Lösen Sie die Schraube der Arretierungsplatte. Verwenden Sie die beiliegenden Dübel und Schrauben, um die Kamera-Bodenplatte zu befestigen.



Falls die Kabelverlegung seitlich erfolgen soll, befestigen Sie die Kamera-Bodenplatte nicht vollständig, um den Kabelstrang der Kamera noch verlegen zu können.

Heben Sie die Kamera mit Kamera-Kappe nun wieder an die Kamera-Bodenplatte heran und arretieren Sie diese mit der Arretierungsplatte und der Schraube.

Ausrichtung

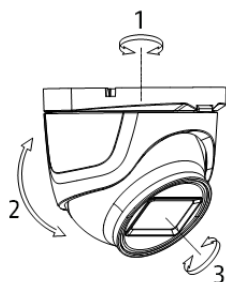

Lösen Sie die Schraube der Arretierungsplatte ein wenig, um die Kamera auszurichten.

1. Schwenken: 0-360°
2. Neigen: 0-75°
3. Rotieren: 0-360°

3.2. TVCC40011

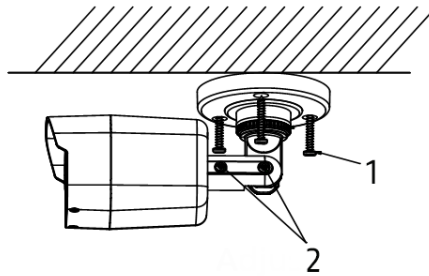

1	Schrauben zur Befestigung	2	Schrauben zur Ausrichtung
---	---------------------------	---	---------------------------

Kleben Sie die beiliegende Bohrschablone an den gewünschten Installationsort der Kamera. Bohren Sie die benötigten Löcher.

Verwenden Sie die beiliegenden Dübel und Schrauben, um die Kamera zu befestigen.

Ausrichtung

	<p>Lösen Sie den Fixier-Ring bzw. die Fixier-Schrauben, um die Kamera in die jeweilige Richtung auszurichten.</p> <ol style="list-style-type: none"> 1. Schwenken: 0-360° 2. Fixier-Ring für Schwenken 3. Neigen: 0-180° 4. Fixier-Schraube für Neigen 5. Rotation: 0-360° 6. Fixier-Schraube für Rotation
--	--

3.3. Anbringung des Video Kabels

Um das Videosignal der Kamera an einen analogen Rekorder zu übertragen, muss ein Koaxialkabel mit BNC-Stecker (male, männlich) verwendet werden. Die Kabellängen bis zum nächsten Gerät darf 800 Meter (2MPx) bzw. 300 Meter (5MPx) nicht übersteigen.

	<p>Bitte beachten Sie, dass es bei dem Verlegen der Kabel neben Stromleitungen oder sonstigen leitenden Materialien dazu kommen kann, dass die Bildübertragung der Kamera gestört werden kann.</p> <p>Empfehlung: Verwendung von Entstör Filter TVAC25220 oder TVAC25210, um die Störungen zu minimieren.</p>
--	---

3.4. Analoges Format wechseln

Im Auslieferungszustand ist bei den Kameras das Analoge Format „CVBS“ voreingestellt. Um das Format zu wechseln, schrauben Sie den Deckel des Wechselschalters ab und drücken und halten Sie den Knopf für 5 Sekunden. Die analogen Formate werden in einer festgelegten Reihenfolge gewechselt:

CVBS->TVI->CVI->AHD

4. OSD Menü

Das Bildschirmmenü (OSD, On-Screen-Display) dieser Kamera kann nur über Geräte mit Steuerungsmöglichkeiten (Rekorder, Bedienteil) geöffnet werden. Zum Öffnen des OSD Menü verwenden Sie entweder die Option „Iris+“ oder rufen Sie das Preset 95 auf. Zur Steuerung verwenden Sie die PTZ-Pfeiltasten ihres Gerätes und die Option „Iris+“ zum Öffnen und Bestätigen.



Das OSD Menü ist nur in Englischer Sprache verfügbar. Verwenden Sie zur Orientierung die Beschreibung der Punkte weiter unten.

Die Option „Iris+“ kann sich von Gerät zu Gerät unterscheiden

MAIN MENU (Hauptmenü)

Allgemeine Menüführung

BACK	Eine Menüschritt zurück
EXIT	Hauptmenü verlassen ohne Änderungen zu speichern
EXIT & SAVE	Hauptmenü verlassen und alle Änderungen speichern

VIDEO FORMAT Videoformat wählen

EXPOSURE (Belichtungseinstellungen)

EXPOSURE MODE	Belichtungsmodus einstellen
	<ul style="list-style-type: none"> • GLOBAL Automatisch • BLC Gegenlichtkompensation • HLC Highlightkompensation • WDR Wide Dynamic Range
AGC	Automatische Verstärkungsregelung
	<ul style="list-style-type: none"> • OFF Aus • LOW Niedrig • MIDDLE Mittel • HIGH Hoch
SLOW Shutter	Verschlusszeit
	<ul style="list-style-type: none"> • OFF Standard Verschlusszeit • X2 – x16 Erhöhte Verschlusszeit

DAY NIGHT (Tag/Nachteinstellungen)

MODE	Modus einstellen
	<ul style="list-style-type: none"> • AUTO Automatisch • COLOR Bild ist immer in Farbe • BW Bild ist immer in Schwarz/Weiß
IR LIGHT	IR Licht aktivieren oder deaktivieren
SMART IR	Smart IR Modus einstellen
	<ul style="list-style-type: none"> • MODE 1 Für Innen/Außen • MODE 2 Für Innen • MODE 3 Für Außen
LEVEL	IR Level auswählen
D->N THRESHOLD	Tag zu Nacht Schwellwert
	<ul style="list-style-type: none"> • Je niedriger der Wert desto früher wechselt der Tag/Nacht Modus • Je höher der Wert desto früher wechselt der Tag/Nacht Modus
N->D THRESHOLD	Nacht zu Tag Schwellwert (s.o.)

VIDEO SETTING (Videoeinstellungen)

IMAGE MODE	Bildmodus auswählen
	<ul style="list-style-type: none"> • STD Standard Einstellung • HIGH-SAT Hohe Sättigung
WHITE BALANCE	Weißabgleich Einstellungen öffnen
BRIGHTNESS	Helligkeit einstellen
CONTRAST	Kontrast einstellen
SHARPNESS	Schärfe einstellen
SATURATION	Sättigung einstellen
3DNR	Dynamische Rauschunterdrückung einstellen
MIRROR	Kamerabild spiegeln
	<ul style="list-style-type: none"> • DEFAULT Normal • H Horizontal • V Vertikal • HV Horizontal und Vertikal

WB (Weißabgleicheinstellungen)

MODE	Modus einstellen
	<ul style="list-style-type: none"> • ATW Automatisch • MANUAL Manuelle Einstellung
	RGAIN Rot-Verstärkung einstellen
	BGAIN Blau-Verstärkung einstellen

PRIVACY / MOTION (Privatzonenmaskierung / Bewegungserkennung)

MODE	Privatzonenmaskierung / Bewegungserkennung aktivieren/deaktivieren
AREA x	Zone bearbeiten
	<ul style="list-style-type: none"> • DISPLAY Anzeigen aktivieren/deaktivieren • X POSITION X-Achsen Position einstellen • Y POSITION Y-Achsen Position einstellen • WIDTH Breite einstellen • HEIGHT Höhe einstellen • RETURN Menü verlassen
SENSITIVITY	Sensibilität einstellen
COLOR	Farbe einstellen
TRANSPARENCY	Transparenz aktivieren/deaktivieren
RETURN	Menüpunkt verlassen

FACTORY DEFAULT Kamera auf Werkseinstellungen setzen

Introduction

Dear Customer,

Thank you for purchasing this product.

ABUS Security-Center hereby declares that the cameras comply with the requirements of the following EU Directives: EMC Directive 2014/30/EU and the RoHS Directive 2011/65/EU. The full text of the EU Declaration of Conformity can be found at:

www.abus.com/product/TVCC34011

www.abus.com/product/TVCC40011

To ensure this remains the case and to guarantee safe operation, it is your obligation to observe these operating instructions.

**If you have any questions, please contact your specialist dealer
or our customer service team:**

Post: ABUS Support, Linker Kreuthweg 5, 86444 Affing, Germany

Email: support@abus-sc.com

Phone: +49 8207 959 90 888

Hotline opening hours: Mon-Thurs: 8:00–17:00; Fri: 8:00–14:00



Data storage is subject to national data privacy guidelines.





Disclaimer

This user guide has been produced with the greatest of care. Should you discover any omissions or inaccuracies, please contact us in writing at the address provided above.

ABUS Security-Center GmbH does not accept any liability for technical and typographical errors, and reserves the right to make changes to the product and user guides at any time and without prior warning.

ABUS Security-Center GmbH is not liable or responsible for direct or indirect damage resulting from the equipment, performance and use of this product. No guarantee is made for the contents of this document.

Explanation of symbols

	The triangular high voltage symbol is used to warn of the risk of injury or health hazards (e.g. caused by electric shock).
	The triangular warning symbol indicates important notes in this user guide which must be observed.
	This symbol indicates special tips and notes on the operation of the unit.

Lists

3. ... 4. ...	Lists with a set order given either in the text or warning notice.
• ... • ...	Lists without a set order given either in the text or warning notice.



Intended use

Only use the device for the purpose for which it was built and designed. Any other use is not considered to be the intended use.

Important safety information

General

Before using this device for the first time, please read the following instructions carefully and observe all warning information, even if you are familiar with the use of electronic devices.

	All guarantee claims are invalid in the event of damage caused by non-compliance with this user guide. We cannot be held liable for resulting damage.
	We cannot be held liable for material or personal damage caused by improper operation or non-compliance with the safety information. All guarantee claims are void in such cases.

Retain this handbook for future reference.

If you sell or pass on the device to third parties, you must include these instructions with the device.

The following safety information and hazard notes are not only intended to protect your health, but also to protect the device from damage. Please read the following points carefully:

Power supply

- Only operate this device through a power source which supplies the mains power specified on the type plate. If you are unsure which voltage is supplied at the installation location, contact your energy provider.
- Disconnect the device from the power supply before carrying out maintenance or installation work.
- The device is only fully disconnected from the mains network when the power supply unit is removed.
- To fully disconnect the device from the mains, the mains plug must be withdrawn from the mains socket.
- In order to eliminate the risk of fire, the device's mains plug should always be disconnected from the mains socket, if the device is not being used for an extended period of time.

Overload/overvoltage

- Prior to unstable weather and/or when there is a risk of lightning strike, disconnect the device from the mains network or connect the device to a UPS.
- Avoid overloading electrical sockets, extension cables and adapters, as this can result in fire or electric shock.

Cables

- Always grasp cables by the plug connector and do not pull the cable itself.
- Never grasp the power cable with wet hands, as this can cause a short circuit or electric shock.
- Do not place the device itself, items of furniture or other heavy objects on the cable and ensure that it does not become kinked, especially at the connector plug and at the connection sockets.
- Never tie a knot in the cable and do not bundle it together with other cables.
- All cables should be laid so that they cannot be trodden on or cause a hazard.
- Damaged power cables can cause fire or electric shock. Check the power cable from time to time.
- Do not modify or manipulate the power cable or plug.
- Only use adapter plugs or extension cables that conform to applicable safety standards, and do not interfere with the mains or power cables.

Children

- Keep electrical devices out of reach of children. Never allow children to use electrical devices unsupervised. Children may not always properly identify possible hazards. Small parts may be fatal if swallowed.
- Keep packaging film away from children. There is a risk of suffocation.
- This device is not intended for children. If used incorrectly, parts under spring tension may fly out and cause injury to children (e.g. to eyes).

Surveillance

- The use of surveillance equipment may be forbidden or regulated by law in some countries.
- Before using this equipment, ensure that all of your surveillance activities are completely legal.

Installation location/operating environment

Do not place any heavy objects on the device.

The device is only designed for operation in spaces with appropriate temperatures or humidity (e.g. bathrooms), or excessive accumulation of dust. Please refer to the individual devices' technical data for more detailed information.

Ensure that:

- adequate ventilation is always guaranteed (do not place the device on a shelf, thick carpet, bed or anywhere where ventilation slits may be covered and always leave a 10 cm gap on all sides)
- no direct sources of heat (e.g. radiators) can affect the device
- interior devices are not exposed to direct sunlight or strong artificial light
- the device is not in the immediate vicinity of magnetic fields (e.g. loudspeakers)
- no naked flames (e.g. lit candles) are placed on or next to the device
- sprayed or dripping water is prevented from coming into contact with interior devices and caustic fluids are avoided
- the device is not operated in the vicinity of water, in particular, the device should never be submerged (do not place objects containing fluids, e.g. vases or drinks, on or near the device)
- no foreign bodies penetrate the device
- the device is not exposed to wide temperature variations, as otherwise there may be condensation from humidity causing electrical short circuits
- the device is not exposed to excessive shock or vibration.

Unpacking the device

Handle the device with extreme care when unpacking it.

Packaging and packaging aids can be reused and, as far as possible, should be sent for recycling.

We recommend the following:

Paper, cardboard and corrugated cardboard as well as plastic packaging items should be placed in the appropriate recycling containers.

If no such facility exists in the area, these materials should be put into the general household waste.





Warning

If the original packaging has been damaged, inspect the device. If the device shows signs of damage, return it in the original packaging and inform the delivery service.

Start-up

- Observe all safety and operating instructions before operating the device for the first time.

	<p>Warning</p> <p>When installing the device in an existing video surveillance system, ensure that all devices have been disconnected from the mains power circuit and low-voltage circuit.</p>
	<p>Warning</p> <p>Improper or unprofessional work on the mains network or domestic installations puts both you and others at risk.</p> <p>Connect the installations so that the mains power circuit and low-voltage circuit always run separately from each other. They should not be connected at any point or become connected as a result of a malfunction.</p>

Care and maintenance

Maintenance is necessary if the device has been damaged (e.g. damage to the power cable and plug, or the housing), or if liquids or foreign bodies have got into the interior of the device, or if it has been exposed to rain or damp, or if it does not work properly or has been dropped.

Maintenance

- If smoke, unusual noises or smells develop, switch the device off immediately and unplug from the socket. In such cases, the device should not be used until it has been inspected by a qualified technician.
- Have all maintenance tasks carried out by qualified technicians only.
- Never open the housing on the device or accessories unless this is necessary. As there is always a risk to life due to electric shock when the housing is open, only open the housing when the device is disconnected from the power source.

With some devices, opening the device is unavoidable and permitted for the following purposes:

- Installing the device
- Inserting a storage medium (SD card or hard drive)
- Accessing essential functions (reset button or WPS button)

Cleaning

- Only clean the device housing with a damp cloth.
- Do not use products such as solvents, white spirit or thinners, or any of the following substances:
Brine, insect spray, solvents containing chlorine or acids (ammonium chloride), or scouring powder.
- Rub the surface gently with a cotton cloth until it is completely dry.

	<p>The device operates with a dangerous voltage level. When conducting maintenance or cleaning work, disconnect the device from the mains.</p>
---	---

Contents

1. Scope of delivery	20
2. Description of hardware	21
2.1. HDCC34011	21
2.2. TVCC40011	21
3. Mounting/installation.....	22
3.1. HDCC34011	22
3.2. TVCC40011	23
3.3. Connecting the video cable	23
3.4. Changing the analogue format	23
4. OSD menu.....	24

1. Scope of delivery

TVCC34011

- Analogue dome camera
- 2V Power Supply
- Drilling template
- 30 m combination cable
- Installation material
- Manual

TVCC40011

- Analogue camera
- 12V Power Supply
- Drilling template
- 30 m combination cable
- Installation material
- Manual

2. Description of hardware

2.1. HDCC34011

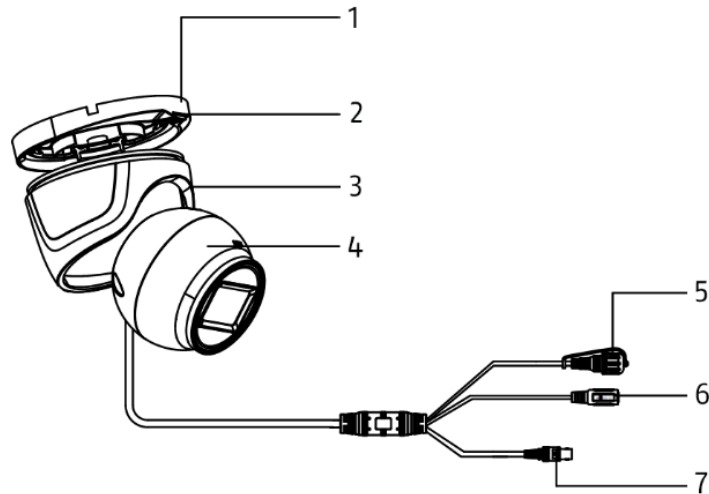

1	Camera base plate	2	Locking plate
3	Camera cap	4	Camera
5	Toggle switch For switching between analogue formats (CVBS / TVI / CVI / AHD)	6	Power supply connection (5.5 x 2.1 mm, barrel connector)
7	BNC video output (CVBS / TVI / CVI / AHD)		

2.2. TVCC40011

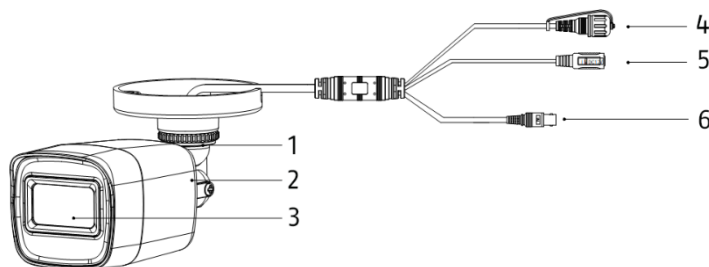

1	Camera wall bracket	2	Camera
3	Lens	4	Toggle switch For switching between analogue formats (CVBS / TVI / CVI / AHD)
5	Power supply connection (5.5 x 2.1 mm, barrel connector)	6	BNC video output (CVBS / TVI / CVI / AHD)

3. Mounting/installation



IMPORTANT!

The camera must be disconnected from the power supply during installation.

3.1. HDCC34011

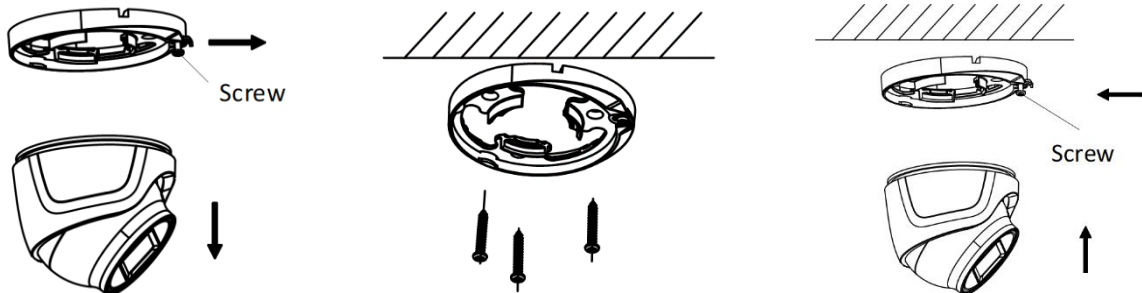

Glue the drilling template provided where you intend to install the camera. Loosen the screws on the locking plate. Use the wall plugs and screws provided to mount the camera base plate in place.



If the cable is to be routed through the side, do not fully mount the camera base plate at this stage, so that the camera cable can still be fed through.

Lift the camera and cap onto the camera base plate and lock in position using the locking plate and screw.

Alignment

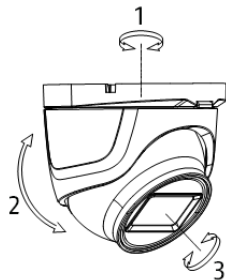

Loosen the screw on the locking plate slightly to adjust the position of the camera.

- 7. Panning: 0–360°
- 8. Tilting: 0–75°
- 9. Rotating: 0–360°

3.2. TVCC40011

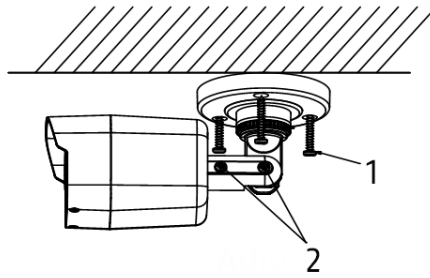

1	Mounting screws	2	Alignment screws
---	-----------------	---	------------------

Glue the drilling template provided where you intend to install the camera. Drill the required holes. Use the wall plugs and screws provided to mount the camera in place.

Alignment

	<p>Loosen the fixing ring or fixing screws to point the camera in the required direction.</p> <ul style="list-style-type: none"> 10. Panning: 0–360° 11. Fixing ring for panning 12. Tilting: 0–180° 13. Fixing screw for tilting 14. Rotation: 0–360° 15. Fixing screw for rotation
--	--

3.3. Connecting the video cable

In order to transmit the video signal from the camera to an analogue recorder, a coaxial cable with BNC plug (male) must be used. The cable lengths between devices must not exceed 800 m (2MPx) or 300 m (5MPx).



Please note that the camera's image transmission may be disrupted when laying cable next to power lines or other conducting materials.

Recommendation:

Use TVAC25220 or TVAC25210 suppressor filters to minimise disruptions.

3.4. Changing the analogue format

The camera is delivered with the analogue TVI format preset. To change the format, unscrew the cover on the toggle switch and press and hold the button for 5 seconds. The switch will toggle between the analogue formats in a fixed order:

CVBS->TVI->CVI->AHD

4. OSD menu

The camera's on-screen display (OSD) can only be opened by devices with control capabilities (recorder, control panel). To open the OSD menu, either use the "Iris+" option or call up preset 95. To navigate, use the device's PTZ arrow keys and the "Iris+" option to open and confirm.



The OSD menu is only available in English. Please familiarise yourself with the description of the points below.

The "Iris+" option may differ for each device.

MAIN MENU

General menu navigation

BACK	Go back one menu step
EXIT	Leave main menu without saving changes
EXIT & SAVE	Leave main menu and save all changes

VIDEO FORMAT Select video format

EXPOSURE

EXPOSURE MODE	Set exposure mode
	<ul style="list-style-type: none"> • GLOBAL Automatic • BLC Backlight compensation • HLC Highlight compensation • WDR Wide dynamic range

AGC	Automatic gain control
	<ul style="list-style-type: none"> • OFF Off • LOW Low • MIDDLE Middle • HIGH High

SLOW	Low shutter speed
	<ul style="list-style-type: none"> • OFF Standard shutter speed • X2 – X16 High shutter speed

DAY NIGHT

MODE	Set mode
	<ul style="list-style-type: none"> • AUTO Automatic • COLOR Image is always in colour • BW Image is always in black/white

IR LIGHT Enable/disable IR light

SMART IR	Set smart IR mode
	<ul style="list-style-type: none"> • MODE 1 For indoor/outdoor • MODE 2 For indoor • MODE 3 For outdoor

LEVEL Select IR level

D->N THRESHOLD	Day to night threshold
	<ul style="list-style-type: none"> • The lower the value, the sooner the camera switches between day/night mode • The higher the value, the later the camera switches between day/night mode

N->D THRESHOLD Night to day threshold (see above)

VIDEO SETTING

IMAGE MODE	Select image mode
	<ul style="list-style-type: none"> • STD Standard setting • HIGH-SAT High saturation
WHITE BALANCE	Open white balance settings
BRIGHTNESS	Set brightness
CONTRAST	Set contrast
SHARPNESS	Set sharpness
SATURATION	Set saturation
3DNR	Set dynamic noise reduction
MIRROR	Mirror camera image
	<ul style="list-style-type: none"> • DEFAULT Normal • H Horizontal • V Vertical • HV Horizontal and vertical

WB (White balance settings)

MODE	Set mode
	<ul style="list-style-type: none"> • AUTO Automatic • MANUAL Manual setting
	RGAIN Set red gain
	BGAIN Set blue gain

PRIVACY / MOTION (privacy masking/motion detection)

MODE	Enable/disable privacy masking/motion detection
AREA x	Edit zone
	<ul style="list-style-type: none"> • DISPLAY Enable/disable display • X POSITION Set X-axis position • Y POSITION Set Y-axis position • WIDTH Set width • HEIGHT Set height • RETURN Exit menu
SENSITIVITY	Set sensitivity
COLOR	Set colour
TRANSPARENCY	Enable/disable transparency
RETURN	Exit menu item

FACTORY DEFAULT Reset camera to factory settings

Introduction

Chère cliente, cher client,

Nous vous remercions d'avoir choisi ce produit.

Le soussigné, la société ABUS Security-Center, déclare que les caméras sont conformes aux exigences des directives européennes suivantes : directive CEM 2014/30/UE et directive RoHS 2011/65/UE. Le texte complet de la déclaration de conformité UE est disponible aux adresses Internet suivantes :

www.abus.com/product/TVCC34011
www.abus.com/product/TVCC40011

Lorsque vous utilisez ce produit, respectez les consignes du manuel d'utilisation afin de ne pas altérer la conformité du produit et sa sécurité de fonctionnement !

**Pour toute question, adressez-vous à votre partenaire revendeur spécialisé
ou contactez notre service client :**

Poste : ABUS Support, Linker Kreuthweg 5, 86444 Affing, Allemagne

E-mail : support@abus-sc.com

Tél. : +49 8207 959 90 888

Heures d'ouverture de la hotline : Lun – Jeu : 8H – 17H ; Ven : 8H – 14H



L'enregistrement de données est soumis à la réglementation sur la protection des données en vigueur dans le pays correspondant.





Clause de non-responsabilité

Ce manuel d'utilisation a été rédigé avec le plus grand soin. Si vous constatez malgré tout des omissions ou autres imprécisions, nous vous prions de bien vouloir nous les signaler par écrit à l'adresse indiquée ci-dessus.

La société ABUS Security-Center GmbH décline toute responsabilité pour les erreurs techniques ou typographiques et se réserve le droit de modifier à tout moment le produit et les manuels d'utilisation sans préavis.

ABUS Security-Center ne peut être tenu responsable des dommages consécutifs, directs ou indirects, liés à l'équipement, aux performances et à l'utilisation de ce produit. Le contenu de ce document ne fait l'objet d'aucune garantie.

Signification des pictogrammes

	Le pictogramme représentant un éclair dans un triangle indique un danger pour la santé, par exemple une décharge électrique.
	Le pictogramme représentant un point d'exclamation dans un triangle indique la présence, dans ce manuel d'utilisation, d'instructions importantes devant être impérativement respectées.
	Ce pictogramme indique la présence de conseils et de remarques spécifiques relatifs à l'utilisation.

Énumérations

5. ... 6. ...	Énumérations avec ordre particulier dans le texte ou dans l'avertissement.
• ... • ...	Énumérations sans ordre particulier dans le texte ou dans l'avertissement.



Utilisation conforme

Utilisez l'appareil exclusivement aux fins pour lesquelles il a été construit et conçu ! Toute autre utilisation est considérée comme non conforme !

Consignes de sécurité importantes

Généralités

Avant la première utilisation du matériel, lisez attentivement les indications, et plus particulièrement les avertissements, même si vous êtes autorisé à utiliser des appareils électroniques.

	En cas de dommages consécutifs au non-respect de ce manuel d'utilisation, la garantie devient caduque. Nous déclinons toute responsabilité pour les dommages consécutifs !
	Nous déclinons toute responsabilité pour les dommages matériels et/ou corporels consécutifs à une manipulation non conforme ou au non-respect des consignes de sécurité. Dans de tels cas, la garantie devient caduque !

Conservez ce manuel en lieu sûr pour pouvoir vous y référer ultérieurement.

Si vous revendez ou donnez l'appareil, remettez également le présent manuel.

Les consignes de sécurité et les mises en garde suivantes sont destinées à vous protéger ainsi que l'appareil. Veuillez lire attentivement les points suivants :

Alimentation électrique

- N'utilisez cet appareil qu'avec une source de courant fournissant la tension secteur indiquée sur la plaque signalétique. Si vous ne savez pas exactement de quelle alimentation électrique vous disposez, veuillez vous adresser à votre fournisseur d'électricité.
- Déconnectez l'appareil du réseau électrique avant toute intervention de maintenance ou d'installation.
- L'appareil n'est intégralement déconnecté du réseau électrique qu'une fois l'alimentation retirée.
- Afin de complètement débrancher l'appareil du réseau, la fiche doit être retirée de la prise.
- Afin de prévenir tout danger d'incendie, il convient de débrancher la fiche de l'appareil de la prise en cas de non-utilisation prolongée.

Surcharge/Surtension

- Avant une tempête et/ou un orage avec risque d'éclair, débranchez l'appareil du réseau électrique ou branchez l'appareil à une ASI.
- Évitez toute surcharge des prises secteur, des rallonges de câble et des adaptateurs, ceci pouvant entraîner un risque d'électrocution ou d'incendie.

Câbles

- Saisissez tous les câbles toujours au niveau de la fiche et ne tirez jamais sur le câble.
- Ne saisissez jamais le câble électrique avec des mains mouillées, car vous risqueriez un court-circuit ou une décharge électrique.
- Ne posez ni appareil, ni partie de meuble ou autres objets lourds sur les câbles et veillez à ce que ceux-ci ne soient pas pliés, surtout au niveau de la fiche et des broches de raccordement.
- Ne faites jamais de nœud avec un câble et ne l'attachez jamais à d'autres câbles.
- Tous les câbles doivent être installés de façon à ce qu'ils ne gênent personne et que personne ne marche dessus.
- Un câble électrique peut engendrer un incendie ou une électrocution. Contrôlez de temps à autre le câble électrique.
- Ne modifiez pas et ne manipulez pas le câble électrique ni la prise secteur.
- N'utilisez pas d'adaptateur ou de rallonge qui ne satisfont pas aux normes de sécurité en vigueur et n'intervenez pas au niveau du câble électrique ou réseau.

À propos des enfants

- Ne laissez pas les appareils électriques entre les mains des enfants ! Ne laissez jamais les enfants utiliser des appareils électriques sans surveillance. Les enfants ne peuvent pas toujours identifier les dangers. Les petites parties peuvent mettre leur vie en danger si elles sont ingérées.
- Veuillez aussi garder les enfants à l'écart de l'emballage. Risque d'asphyxie !
- Cet appareil n'est pas conçu pour les enfants. En cas d'utilisation non conforme, les ressorts peuvent sauter et provoquer des blessures chez les enfants (par ex. au niveau des yeux).

Surveillance

- Il se peut que, dans certains pays, la mise en service de systèmes de surveillance soit interdite par la loi ou réglementée.
- Préalablement à la mise en service du système, l'utilisateur est tenu de s'assurer que la surveillance a lieu dans le respect des dispositions légales applicables.

Lieu d'installation/Environnement d'exploitation

Ne posez aucun objet lourd sur l'appareil.

L'appareil est uniquement conçu pour le fonctionnement dans des pièces à température ou humidité de l'air correspondantes (par ex. les salles de bain), ou encore dans des locaux soumis à une quantité importante de poussières. Pour une indication précise, consultez les caractéristiques techniques de l'appareil.

Veillez aux points suivants :

- toujours garantir une aération suffisante (ne pas poser l'appareil sur des étagères, sur un tapis épais, sur un lit ou là où les fentes d'aération sont bouchées et garder un écart de 10 cm minimum de tous les côtés) ;
- ne jamais directement exposer l'appareil à des sources de chaleur (par ex. les chauffages) ;
- éviter l'exposition directe aux rayons du soleil ou à une source de lumière artificielle puissante pour les appareils destinés à une utilisation en intérieur ;
- ne pas poser l'appareil à proximité de champs magnétiques (par ex. des haut-parleurs) ;
- ne pas poser sur ou à côté de l'appareil des sources d'inflammation non protégées (par ex. des bougies) ;
- éviter les éclaboussures, le contact avec des gouttes d'eau ou des liquides agressifs sur les appareils destinés à une utilisation en intérieur ;
- ne pas utiliser l'appareil à proximité d'eau et, surtout, ne jamais plonger l'appareil dans l'eau (ne pas poser de récipients remplis de liquide, tels que des vases ou des boissons sur ou à côté de l'appareil) ;
- ne pas insérer de corps étrangers dans l'appareil ;
- ne pas exposer l'appareil à d'importantes fluctuations de températures, sinon l'humidité peut se condenser et provoquer des courts-circuits ;
- ne pas exposer l'appareil à des secousses ou des vibrations importantes.

Déballage

Veillez manipuler l'appareil avec la plus grande précaution lorsque vous le retirez de l'emballage.

Les emballages et les accessoires liés sont recyclables et doivent toujours être confiés au recyclage.

Nous vous recommandons ce qui suit :

Jeter les parties d'emballage en papier, carton, carton ondulé ou plastique dans les collecteurs prévus à cet effet.

S'il n'y en a pas dans votre zone de résidence, vous pouvez jeter ces matériaux avec les déchets ménagers.





Avertissement

Si l'emballage d'origine est endommagé, examinez tout d'abord l'appareil. Si ce dernier a subi des dommages, veuillez le renvoyer avec son emballage et en informer le service de livraison.

Mise en service

- Avant la première mise en service, respectez toutes les consignes de sécurité et d'utilisation !

	<p>Avertissement</p> <p>Avant d'installer l'appareil dans un système de vidéosurveillance existant, veillez à ce que tous les appareils soient déconnectés du réseau et du circuit basse tension.</p>
	<p>Avertissement</p> <p>Toute intervention mal exécutée et réalisée par un non-professionnel sur le réseau électrique ou sur les installations domestiques peut être dangereuse, pour vous-même et pour autrui.</p> <p>Les installations doivent être câblées de façon à ce que le circuit secteur et le circuit basse tension soient toujours séparés. Ils ne doivent en aucun cas être reliés ou pouvoir être reliés suite à un défaut.</p>

Maintenance et entretien

Des travaux de maintenance sont nécessaires lorsque l'appareil est endommagé (par exemple lorsque la fiche, le câble électrique ou le boîtier est endommagé, en cas de pénétration de liquide ou d'objets à l'intérieur de l'appareil, d'exposition à la pluie ou à l'humidité, ou s'il ne fonctionne pas correctement, ou encore après une chute).

Maintenance

- Si vous constatez un dégagement de fumée, des bruits ou une odeur inhabituels, éteignez immédiatement l'appareil et débranchez la prise secteur. Dans ces cas, l'appareil ne doit plus être utilisé tant qu'un spécialiste n'a pas procédé à un contrôle.
- Confiez tous les travaux de maintenance à un spécialiste qualifié.
- N'ouvrez jamais le boîtier de l'appareil ou des accessoires lorsque cela n'est pas nécessaire. Un boîtier ouvert comporte toujours un danger de mort par électrocution. Par conséquent, ouvrez le boîtier uniquement lorsque l'appareil est hors tension.
Pour la plupart des appareils, l'ouverture est indispensable et autorisée pour les opérations suivantes :
 - montage de l'appareil ;
 - insertion d'un support d'enregistrement (carte SD ou disque dur) ;
 - accès aux fonctions essentielles (bouton Reset ou touche WPS).

Nettoyage

- Nettoyez le boîtier de l'appareil uniquement à l'aide d'un chiffon humide.
- N'utilisez pas de solvants, d'alcool, de diluants, etc., ni aucune des substances suivantes : eau salée, insecticides, solvants à base de chlore ou d'acides, ammoniac, poudre à récurer.
- Frottez doucement avec un chiffon en coton sur la surface, jusqu'à ce que cette dernière soit entièrement sèche.

	<p>L'appareil fonctionne sous une tension dangereuse. Débranchez l'appareil du réseau pour effectuer les travaux de maintenance ou le nettoyage de l'appareil !</p>
---	--

Sommaire

- 1. Contenu de la livraison 32
- 2. Description de l'équipement 33
 - 2.1. HDCC34011 33
 - 2.2. TVCC40011 33
- 3. Montage/Installation 34
 - 3.1. HDCC34011 34
 - 3.2. TVCC40011 35
 - 3.3. Installation du câble vidéo 35
 - 3.4. Changer le format analogique 35
- 4. Menu d'affichage à l'écran 36

1. Contenu de la livraison

TVCC34011

- Caméra analogique
- 12V Power Supply
- Gabarit de perçage
- Câble combiné de 30 m
- Matériel de montage
- Instructions

TVCC40011

- Caméra analogique
- 12V Power Supply
- Gabarit de perçage
- Câble combiné de 30 m
- Matériel de montage
- Instructions

2. Description de l'équipement

2.1. HDCC34011

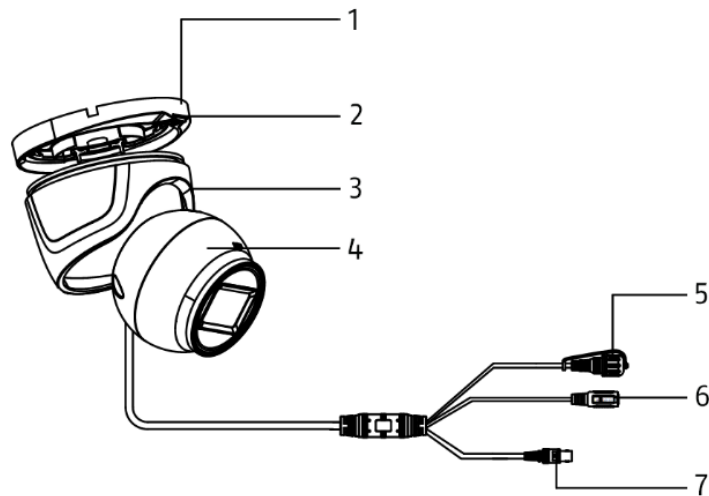

1	Socle de la caméra	2	Plaque de butée
3	Clapet de la caméra	4	Caméra
5	Commutateur Pour passer d'un format analogique à un autre (CVBS / TVI / CVI / AHD)	6	Raccordement électrique (5,5 x 2,1 mm, fiche creuse)
7	Sortie vidéo BNC (CVBS / TVI / CVI / AHD)		

2.2. TVCC40011

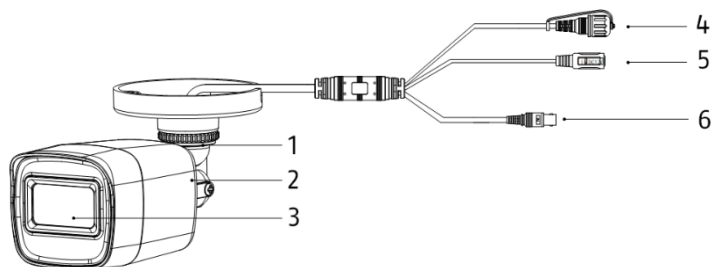

1	Fixation murale de la caméra	2	Caméra
3	Objectif	4	Commutateur Pour passer d'un format analogique à un autre (CVBS / TVI / CVI / AHD)
5	Raccordement électrique (5,5 x 2,1 mm, fiche creuse)	6	Sortie vidéo BNC (CVBS / TVI / CVI / AHD)

3. Montage/Installation



ATTENTION !

Pendant le montage, la caméra doit être coupée de l'alimentation secteur.

3.1. HDCC34011

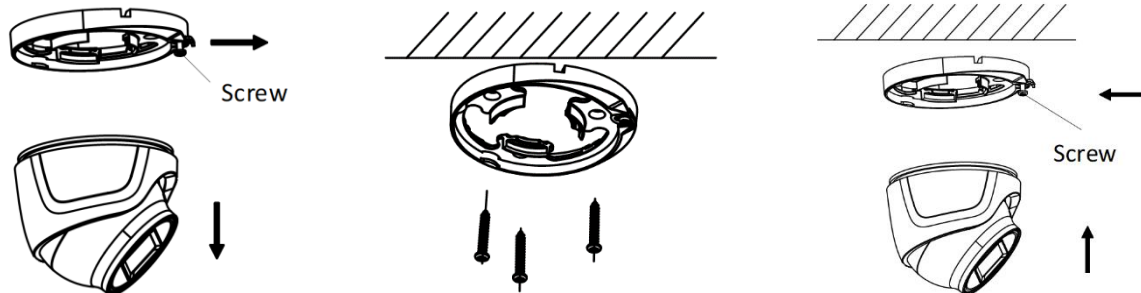

Collez le gabarit de perçage fourni à l'endroit d'installation souhaité pour la caméra. Desserrez la vis de la plaque de butée. Pour fixer le socle de la caméra, utilisez les vis et chevilles fournies.



Si les câbles doivent être posés latéralement, ne fixez pas complètement le socle de la caméra de façon à ce que le faisceau de câbles de la caméra puisse toujours être posé.

Soulevez maintenant la caméra avec le clapet sur le socle de la caméra et fixez-le avec la plaque de butée et la vis.

Direction

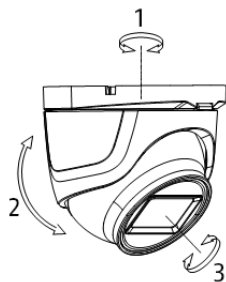

Desserrez la vis de la plaque de butée pour aligner la caméra.

- 16. Pivotement : 0 – 360°
- 17. Inclinaison : 0 – 75°
- 18. Rotation : 0 – 360°

3.2. TVCC40011

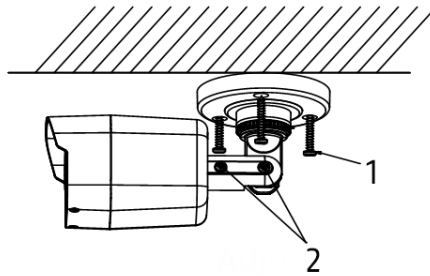

1	Vis de fixation	2	Vis d'alignement
---	-----------------	---	------------------

Collez le gabarit de perçage fourni à l'endroit d'installation souhaité pour la caméra. Percez les trous nécessaires.

Pour fixer la caméra, utilisez les vis et chevilles fournies.

Direction

	<p>Desserrez l'anneau ou les vis de fixation pour aligner la caméra dans la direction souhaitée.</p> <ul style="list-style-type: none"> 19. Pivotement : 0 – 360° 20. Anneau de fixation pour le pivotement 21. Inclinaison : 0 – 180° 22. Vis de fixation pour l'inclinaison 23. Rotation : 0 – 360° 24. Vis de fixation pour la rotation
--	--

3.3. Installation du câble vidéo

Afin de transmettre le signal vidéo de la caméra à un enregistreur analogique, un câble coaxial avec fiche mâle BNC doit être utilisé. La longueur du câble jusqu'au prochain appareil ne doit pas dépasser 800 mètres (2MPx) ou 300 mètres (5MPx).

	<p>Veuillez noter que la transmission d'images de la caméra peut être perturbée si vous posez les câbles à proximité de câbles électriques ou d'autres matériaux conducteurs.</p> <p>Recommandation :</p> <p>Utilisez les filtres antiparasites TVAC25220 ou TVAC25210 pour minimiser les perturbations.</p>
--	--

3.4. Changer le format analogique

À la livraison, le format analogique « TVI » est pré-réglé pour les caméras. Pour changer le format, dévissez le couvercle du commutateur et maintenez le bouton enfoncé pendant 5 secondes. Les formats analogiques sont modifiés selon un ordre fixe :

CVBS->TVI->CVI->AHD

4. Menu d'affichage à l'écran

Le menu d'affichage à l'écran de cette caméra est accessible uniquement par des appareils avec possibilités de commande (enregistreur, clavier de commande). Utilisez l'option « Iris+ » ou sélectionnez le préréglage 95 pour ouvrir le menu d'affichage à l'écran. Utilisez les touches fléchées PTZ de votre appareil et l'option « Iris+ » pour l'ouverture et la confirmation.



Le menu d'affichage à l'écran est uniquement disponible en anglais. Pour l'orientation, utilisez la description des points ci-dessous.

L'option « Iris+ » peut différer d'un appareil à l'autre.

MAIN MENU (Menu principal)

Guidage menu général

BACK	Un pas en arrière dans le menu
EXIT	Quitter le menu principal sans enregistrer les modifications
EXIT & SAVE	Quitter le menu principal et enregistrer toutes les modifications

VIDEO FORMAT Sélectionner le format vidéo

EXPOSURE (Réglages d'exposition)

EXPOSURE MODE	Régler le mode d'exposition
	<ul style="list-style-type: none"> • GLOBAL Automatique • BLC Compensation de contre-jour • HLC Compensation des surlignages • WDR Wide Dynamic Range
AGC	Contrôle automatique du gain
	<ul style="list-style-type: none"> • OFF Éteint • LOW Faible • MIDDLE Moyen • HIGH Élevé
SLOW Shutter	Temps de pose
	<ul style="list-style-type: none"> • OFF Temps de pose par défaut • X2 – x16 Temps de pose élevé

DAY NIGHT (Réglage jour/nuit)

MODE	Régler le mode
	<ul style="list-style-type: none"> • AUTO Automatique • COLOR Image toujours en couleur • BW Image toujours en noir et blanc
IR LIGHT	Activer ou désactiver la lumière IR
SMART IR	Régler le mode SMART IR
	<ul style="list-style-type: none"> • MODE 1 Pour l'intérieur et l'extérieur • MODE 2 Pour l'intérieur • MODE 3 Pour l'extérieur
LEVEL	Sélectionner le niveau IR
D->N THRESHOLD	Valeur seuil jour/nuit
	<ul style="list-style-type: none"> • Plus la valeur est faible, plus tôt le mode jour/nuit changera • Plus la valeur est élevée, plus tôt le mode jour/nuit changera
N->D THRESHOLD	Valeur seuil jour/nuit (voir plus haut)

VIDEO SETTING (Réglages vidéo)

IMAGE MODE	Sélectionner le mode image
	<ul style="list-style-type: none"> • STD Configuration par défaut • HIGH-SAT Saturation élevée
WHITE BALANCE	Ouvrir les réglages de balance des blancs
BRIGHTNESS	Régler la luminosité
CONTRAST	Régler le contraste
SHARPNESS	Régler la netteté
SATURATION	Régler la saturation
3DNR	Régler l'élimination dynamique des bruits parasites
MIRROR	Inverser l'image de la caméra
	<ul style="list-style-type: none"> • DEFAULT Normal • H Horizontal • V Vertical • HV Horizontal et vertical

WB (Réglages de balance des blancs)

MODE	Régler le mode
	<ul style="list-style-type: none"> • ATW Automatique • MANUAL Réglage manuel
	RGAIN Régler l'augmentation du rouge
	BGAIN Régler l'augmentation du bleu

PRIVACY / MOTION (Masquage des zones privées / Détection de mouvement)

MODE	Activer/désactiver le masquage des zones privées/la détection de mouvement
AREA x	Éditer la zone
	<ul style="list-style-type: none"> • DISPLAY Activer/désactiver les affichages • X POSITION Régler la position des axes X • Y POSITION Régler la position des axes Y • WIDTH Régler la largeur • HEIGHT Régler la hauteur • RETURN Quitter le menu
SENSITIVITY	Régler la sensibilité
COLOR	Régler la couleur
TRANSPARENCY	Activer/désactiver la transparence
RETURN	Quitter le menu

FACTORY DEFAULT Restaurer les réglages d'usine de la caméra

Inleiding

Geachte klant,

Hartelijk dank voor de aankoop van dit product.

Hierbij verklaart ABUS Security-Center dat de camera's voldoen aan de volgende EU-richtlijnen: EMC-richtlijn 2014/30/EU en RoHS-richtlijn 2011/65/EU. De volledige tekst van de EU-conformiteitsverklaring is beschikbaar op de volgende website:

www.abus.com/product/TVCC34011

www.abus.com/product/TVCC40011

Om deze toestand te behouden en een veilig gebruik te garanderen, dient u als gebruiker deze gebruikershandleiding in acht te nemen!

**Mocht u nog vragen hebben, neem dan contact op met uw speciaalzaak
of neem contact op met onze klantenservice:**

Post: ABUS Support, Linker Kreuthweg 5, 86444 Affing, Duitsland

E-mail: support@abus-sc.com

Tel: +49 8207 959 90 888

Openingstijden hotline: Ma-do: 08 - 17 uur; vr: 08 – 14 uur



De gegevensopslag valt onder de voor het land specifieke richtlijnen m.b.t. de bescherming van persoonsgegevens.





Uitsluiting van aansprakelijkheid

Deze gebruikershandleiding is met grote zorgvuldigheid opgesteld. Mocht u toch weglatingen of onnauwkeurigheden ontdekken, informeer ons hierover dan schriftelijk via het bovenstaande adres.

ABUS Security-Center GmbH aanvaardt geen aansprakelijkheid voor technische en typografische fouten en behoudt zich het recht voor te allen tijde, zonder aankondiging vooraf, wijzigingen aan het product en in de gebruikershandleidingen aan te brengen.

ABUS Security-Center is niet aansprakelijk of verantwoordelijk voor directe en indirecte gevolgschade die in verband met de uitrusting, de prestatie en het gebruik van dit product ontstaan. Voor de inhoud van dit document wordt geen enkele garantie gegeven.

Verklaring van symbolen

	Het symbool met de flits in de driehoek wordt gebruikt als er gevaar voor de gezondheid bestaat, bijv. door een elektrische schok.
	Een driehoek met uitroeptekens wijst op belangrijke instructies in deze gebruikershandleiding die altijd in acht genomen moeten worden.
	Dit symbool wijst op bijzondere tips en instructies over de bediening.

Opsommingen

7. ... 8. ...	Opsommingen met vaste volgorde in de tekst of waarschuwing.
• ... • ...	Opsommingen zonder vaste volgorde in de tekst of waarschuwing.



Beoogd gebruik

Gebruik het apparaat uitsluitend voor het doel waarvoor het werd gebouwd en ontworpen! Iedere ander gebruik geldt als niet beoogd!

Belangrijke veiligheidsinstructies

Algemeen

Lees voordat u het apparaat voor de eerste keer gebruikt nauwkeurig de volgende instructies en let op alle waarschuwingen, zelfs als u vertrouwd bent in de omgang met elektronische apparaten.

	Bij schade die door het niet in acht nemen van deze gebruikershandleiding wordt veroorzaakt, vervalt de aanspraak op garantie. Wij aanvaarden geen aansprakelijkheid voor gevolgschade!
	Wij aanvaarden geen aansprakelijkheid voor materiële schade of letselschade, die door onjuist gebruik of het niet in acht nemen van de veiligheidsinstructies is veroorzaakt. In deze gevallen vervalt iedere aanspraak op garantie!

Bewaar deze handleiding zorgvuldig voor toekomstig gebruik als naslagwerk.

Als u het apparaat verkoopt of doorgeeft, overhandig dan ook deze handleiding.

De volgende veiligheids- en gevareninstructies dienen niet alleen ter bescherming van uw gezondheid, maar zijn ook bedoeld voor de bescherming van het apparaat. Lees de volgende punten aandachtig door:

Stroomvoorziening

- Gebruik dit apparaat alleen op een stroombron die de op het typeplaatje vermelde netspanning levert. Neem contact op met uw energiebedrijf als u niet zeker weet welke stroomvoorziening bij u beschikbaar is.
- Koppel het apparaat los van de netvoeding, voordat u onderhouds- of installatiewerkzaamheden uitvoert
- Het apparaat wordt alleen volledig van het elektriciteitsnet losgekoppeld als de netstekervoeding wordt verwijderd.
- Om het apparaat helemaal van het stroomnet te scheiden, moet de netstekker uit het stopcontact worden getrokken.
- Om brandgevaar uit te sluiten, moet de netstekker van het apparaat altijd uit het stopcontact worden getrokken, als het apparaat langere tijd niet wordt gebruikt.

Overbelasting/overspanning

- Voor een storm en/of onweer met het risico van blikseminslag moet u het apparaat loskoppelen van het elektriciteitsnet of moet het apparaat worden aangesloten op een noodvoeding.
- Vermijd overbelasting van stopcontacten, verlengkabels en adapters. Overbelasting kan leiden tot brand of een elektrische schok.

Kabels

- Houd kabels altijd aan de stekker vast en trek niet aan de kabel zelf
- Raak de netkabel nooit met natte handen aan, omdat dit kortsluiting of een elektrische schok kan veroorzaken.
- Plaats het apparaat, meubels of andere zware voorwerpen niet op de kabels en let erop dat deze niet worden geknikt, in het bijzonder aan de stekker en aan de aansluitingen
- Maak nooit een knoop in een kabel en bind de kabel niet samen met andere kabels.
- Alle kabels moeten zo worden gelegd dat niemand erop kan gaan staan of erdoor worden belemmerd.
- Een beschadigde netkabel kan brand of een elektrische schok veroorzaken. Controleer de netkabel regelmatig.
- Wijzig of manipuleer netkabels en netstekkers niet.
- Gebruik geen adapterstekkers of verlengkabels die niet voldoen aan de geldende veiligheidsnormen en manipuleer netkabels niet.

Kinderen

- Elektrische apparaten mogen niet in de handen van kinderen terechtkomen! Laat kinderen nooit zonder toezicht elektrische apparaten gebruiken. Kinderen kunnen de mogelijke gevaren niet altijd goed herkennen. Kleine onderdelen kunnen levensgevaarlijk zijn als ze worden ingeslikt.
- Houd verpakkingsfolie uit de buurt van kinderen. Er bestaat gevaar voor verstikking!
- Dit apparaat hoort niet thuis in de handen van kinderen. Verende onderdelen kunnen bij onjuist gebruik eruit springen en letsel (bijv. ogen) bij kinderen veroorzaken.

Bewaking

- De ingebruikname van bewakingsinstallaties kan in bepaalde landen door de wet zijn verboden of gereguleerd.
- De exploitant moet voor de ingebruikname eerst controleren of de bewaking binnen de wettelijke bepalingen blijft.

Opstelplaats/gebruiksomgeving

Plaats geen zware voorwerpen op het apparaat.

Het apparaat is alleen geschikt voor gebruik in ruimtes met geschikte temperatuur of luchtvochtigheid (bijv. badkamers) of in zeer stoffige ruimtes. Voor precieze gegevens controleert u de technische gegevens van de individuele apparaten.

Let erop dat

- altijd voldoende ventilatie is gegarandeerd (plaats het apparaat niet in schappen, op een dik tapijt, op een bed of op plaatsen waar de ventilatieopeningen afgedekt zijn en houd minimaal 10 cm afstand aan naar alle kanten);
- geen directe warmtebronnen (bijv. verwarmingen) op het apparaat inwerken;
- er geen direct zonlicht of sterk kunstlicht op de apparaten voor binnentoepassingen schijnt;
- het apparaat niet in de directe omgeving van magnetische velden (bijv. luidsprekers) staat;
- geen open brandhaarden (bijv. brandende kaarsen) op of naast het apparaat staan;
- het contact met spat- of druiptwater voor apparaten voor binnentoepassingen en agressieve vloeistoffen wordt vermeden,
- het apparaat niet wordt gebruikt in de buurt van water, in het bijzonder mag het apparaat nooit worden ondergedompeld (plaats geen met vloeistoffen gevulde voorwerpen, bijv. vazen of drankflessen op of naast het apparaat);
- geen vreemd materiaal binnendringt;
- het apparaat niet blootstaat aan sterke temperatuurschommelingen, omdat anders luchtvochtigheid condenseren en een elektrische kortsluiting veroorzaken kan;
- het apparaat niet blootstaat aan sterke schokken of trillingen.

Uitpakken

Tijdens het uitpakken moet u het apparaat uiterst zorgvuldig behandelen.

Verpakkingen en verpakkingsmiddelen kunnen worden gerecycled en moeten voor hergebruik worden afgevoerd.

Wij adviseren u:

papier, karton en golfkarton of kunststofverpakkingen moeten in de daarvoor bestemde verzamelcontainer worden gedeponeerd.

Zolang deze in uw woonomgeving nog niet beschikbaar zijn, kunt u deze materialen laten ophalen met het gewone huisvuil.





Waarschuwing

Bij een eventuele beschadiging van de originele verpakking moet u het apparaat eerst controleren. Als het apparaat is beschadigd, stuurt u het in de verpakking terug en informeert u de bezorgdienst.

Ingebruikname

- Lees voor de eerste ingebruikname alle veiligheids- en bedieningsinstructies!

	<p>Waarschuwing</p> <p>Zorg er bij de installatie in een bestaande videobewakingsinstallatie voor dat alle apparaten van de net- en laagspanningsstroomkring gescheiden zijn!</p>
	<p>Waarschuwing</p> <p>Ondeskundige en amateuristische werkzaamheden aan het elektriciteitsnet of aan de huisinstallaties zijn niet alleen gevaarlijk voor uzelf, maar ook voor anderen.</p> <p>Sluit de installaties zo aan dat net- en laagspanningsstroomkringen altijd gescheiden verlopen en op geen enkele plaats met elkaar verbonden zijn of door een defect met elkaar verbonden kunnen raken.</p>

Onderhoud en reiniging

Onderhoudswerkzaamheden zijn nodig als het apparaat beschadigd is, bijv. als de netstekker, de netkabel of de behuizing beschadigd is, vloeistof of voorwerpen in het apparaat terecht zijn gekomen, het apparaat blootgestaan heeft aan regen of vocht of als het niet goed werkt of gevallen is.

Onderhoud

- Als u rookontwikkeling, of ongebruikelijke geluiden of geuren vaststelt, schakelt u het apparaat meteen uit en trekt u de netstekkers uit het stopcontact. In deze gevallen mag het apparaat niet meer gebruikt worden tot een specialist een controle heeft uitgevoerd.
 - Laat alle onderhoudswerkzaamheden uitsluitend door gekwalificeerde specialisten uitvoeren.
 - Open nooit de behuizing van het apparaat of de accessoires als dat niet gevraagd wordt. Omdat bij geopende behuizing altijd levensgevaar bestaat door elektrische schok, opent u de behuizing alleen als er geen spanning op het apparaat staat.
- Bij sommige apparaten is het openen van het apparaat noodzakelijk en toegestaan voor de volgende toepassingen:
- Montage van het apparaat
 - Plaatsing van een opslagmedium (SD-kaart of harde schijf)
 - Toegang tot belangrijke functies (resetknop of WPS-toets)

Reiniging

- De behuizing van het apparaat mag alleen met een vochtige doek worden gereinigd.
- Geen oplosmiddelen, spiritus, verdunners etc. en geen van de volgende stoffen gebruiken: zout water, insectenverdelger, chloor- of zuurhoudende oplosmiddelen (salmiak), schuurpoeder.
- Met de katoenen doek zacht over het oppervlak wrijven totdat deze helemaal droog is.

	<p>Het apparaat werkt met gevaarlijke spanning. Koppel het apparaat voor onderhoudswerkzaamheden of reinigen los van het stroomnet!</p>
---	--

Inhoud

- 1. Inhoud van de levering 44
- 2. Beschrijving van de hardware 45
 - 2.1. HDCC34011 45
 - 2.2. TVCC40011 45
- 3. Montage / installatie 46
 - 3.1. HDCC34011 46
 - 3.2. TVCC40011 47
 - 3.3. Videokabel aanbrengen..... 47
 - 3.4. Naar analoog formaat wisselen 47
- 4. OSD-menu 48

1. Inhoud van de levering

TVCC34011

- Analoge Camera
- 12V Power Supply
- Boorsjabloon
- 30m combikabel
- Montagemateriaal
- Handleiding

TVCC40011

- Analoge Camera
- 12V Power Supply
- Boorsjabloon
- 30m combikabel
- Montagemateriaal
- Handleiding

2. Beschrijving van de hardware

2.1. HDCC34011

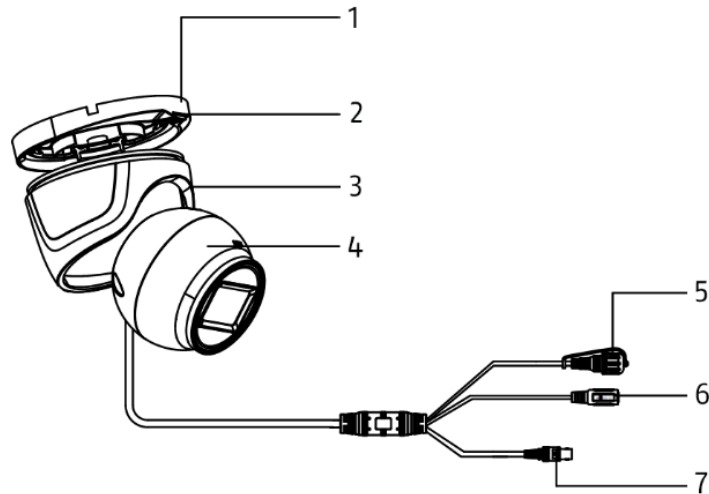

1	Onderplaat camera	2	Vergrendelplaat
3	Camerakap	4	Camera
5	Wisselschakelaar Voor het wisselen tussen analoge formaten (TVI/CVI/CVI/AHD/CVBS)	6	Spanningsaansluiting (5,5x2,1mm, DC-stekker)
7	BNC-video-uitgang (TVI/CVI/AHD/CVBS)		

2.2. TVCC40011

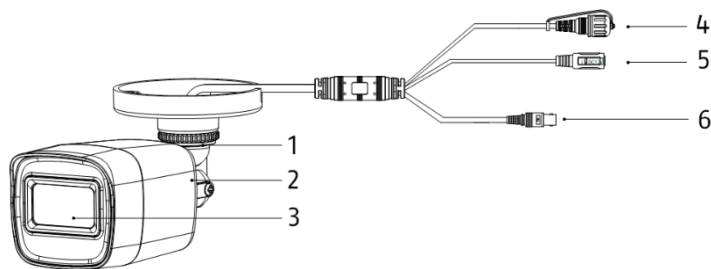

1	Wandhouder camera	2	Camera
3	Lens	4	Wisselschakelaar Voor het wisselen tussen analoge formaten (TVI/CVI/CVI/AHD/CVBS)
5	Spanningsaansluiting (5,5x2,1mm, DC-stekker)	6	BNC-video-uitgang (TVI/CVI/AHD/CVBS)

3. Montage / installatie



LET OP!

Tijdens de montage moet de camera van de netspanning zijn losgekoppeld.

3.1. HDCC34011

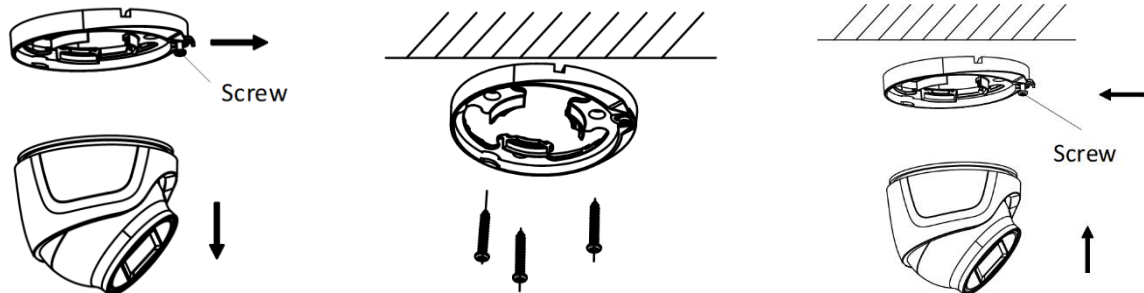

Plak de meegeleverde boorsjabloon op de plaats waar u de camera wilt installeren. Draai de schroef van de vergrendelplaat los. Gebruik de meegeleverde pluggen en schroeven om de camera-onderplaat te bevestigen.



Als de kabels vanaf de zijkant worden gelegd, bevestigt u de camera-onderplaat niet helemaal. Zo kunt u de kabelstreng van de camera nog leggen.

Til nu de camera met de camerakap terug naar de camera-onderplaat en zet hem vast met de vergrendelplaat en de schroef.

Uitlijning

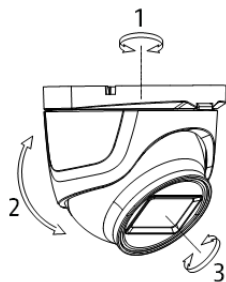

Draai de schroef aan de van de vergrendelplaat los om de camera af te stellen.

- 25. Zwenken: 0-360°
- 26. Kantelen: 0-75°
- 27. Roteren: 0-360°

3.2. TVCC40011

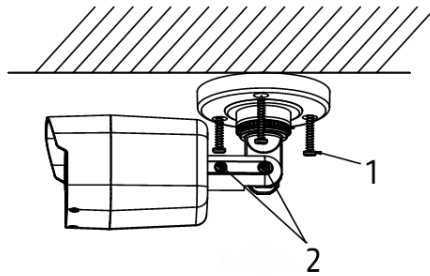

1	Schroeven voor bevestiging	2	Schroeven voor uitlijning
---	----------------------------	---	---------------------------

Plak de meegeleverde boorsjabloon op de plaats waar u de camera wilt installeren. Boor de benodigde gaten.

Gebruik de meegeleverde pluggen en schroeven om de camera te bevestigen.

Uitlijning

	<p>Draai de bevestigingsring of bevestigingsschroeven los om de camera in de gewenste richting uit te lijnen.</p> <ul style="list-style-type: none"> 28. Zwenken: 0-360° 29. Bevestigingsring voor draaien 30. Kantelen: 0-180° 31. Vastzetschroef voor kantelen 32. Rotatie: 0-360° 33. Vastgeschroefd voor rotatie
--	--

3.3. Videokabel aanbrengen

Om het videosignaal van de camera door te geven aan een analoge recorder, moet een coaxkabel met BNC-stekker (male, mannelijk) worden gebruikt. De kabellengte tot het volgende apparaat mag niet langer zijn dan 800 meter (2MPx) of 300 meter (5MPx).

	<p>Als de kabels naast stroomkabels of andere geleidende materialen worden gelegd, kan de beeldoverdracht van de camera worden gestoord.</p> <p>Aanbeveling: Gebruik van ontstoringfilter TVAC25220 of TVAC25210, om storingen te minimaliseren.</p>
--	--

3.4. Naar analogoos formaat wisselen

Bij levering is het analoge formaat "TVI" voor de camera's vooraf ingesteld. Om het formaat te wijzigen, schroeft u het deksel van de wisselschakelaar los en houdt u de knop 5 seconden ingedrukt. De analoge formaten worden in een vaste volgorde gewisseld:

CVBS->TVI->CVI->AHD

4. OSD-menu

Het beeldschermmenu (OSD, On-Screen-Display) van deze camera kan alleen via apparaten met besturingsmogelijkheden (recorder, bedieningspaneel) worden geopend. Voor het openen van het OSD-menu gebruikt u ofwel de optie "Iris+" of de preset 95 op. Voor de besturing gebruikt u de PTZ-pijltoetsen van uw apparaat en de optie "Iris+" voor het openen en bevestigen.

	<p>Het OSD-menu is alleen beschikbaar in de Engelse taal. Gebruik voor oriëntatie de beschrijving van de punten hieronder.</p> <p>De optie "Iris+" kan per apparaat verschillen</p>
---	---

MAIN MENU (hoofdmenu)

Algemene menunavigatie

- | | |
|-------------|--|
| BACK | Eén menustap achteruit |
| EXIT | Hoofdmenu afsluiten zonder wijzigingen op te slaan |
| EXIT & SAVE | Het hoofdmenu verlaten en alle wijzigingen opslaan |

VIDEO FORMAT Videoformaat kiezen

EXPOSURE (belichtingsinstellingen)

- | | |
|---------------|---|
| EXPOSURE MODE | Belichtingsmodus |
| | <ul style="list-style-type: none"> • GLOBAL Automatisch • BLC Tegenlichtcompensatie • HLC Highlightcompensatie • WDR Wide Dynamic Range |
| AGC | Automatische versterkingsregeling |
| | <ul style="list-style-type: none"> • OFF Uit • LOW Laag • MIDDLE Medium • HIGH Hoog |
| SLOW Shutter | sluiterijd |
| | <ul style="list-style-type: none"> • OFF standaard sluitertijd • X2 – x16 Langere sluitertijd |

DAY NIGHT (dag-/nachtinstellingen)

- | | |
|----------------|---|
| MODE | Modus instellen |
| | <ul style="list-style-type: none"> • AUTO Automatisch • COLOR Beeld is altijd in kleur • BW Beeld is altijd zwart/wit |
| IR LIGHT | IR-licht activeren of deactiveren |
| SMART IR | Smart-IR-modus instellen |
| | <ul style="list-style-type: none"> • MODE 1 Voor binnen/buiten • MODE 2 Voor binnen • MODE 3 Voor buiten |
| LEVEL | IR-level selecteren |
| D->N THRESHOLD | Nacht-naar-dag-drempel |
| | <ul style="list-style-type: none"> • Hoe lager de waarde, hoe eerder wordt gewisseld van dag- naar nachtmodus • Hoe hoger de waarde, hoe later wordt gewisseld van dag- naar nachtmodus |
| N->D THRESHOLD | Nacht-naar-dag-drempel (zie hieronder) |

VIDEO SETTING (video-instellingen)

IMAGE MODE	Beeldmodus selecteren	
		<ul style="list-style-type: none"> • STD Standaardinstelling • HIGH-SAT Hoge verzadiging
WHITE BALANCE	Instellingen voor witbalans openen	
BRIGHTNESS	Helderheid instellen	
CONTRAST	Contrast instellen	
SHARPNESS	Scherpte instellen	
SATURATION	Verzadiging instellen	
3DNR	Dynamische ruisonderdrukking instellen	
MIRROE	Camerabeeld spiegelen	<ul style="list-style-type: none"> • DEFAULT Normaal • H Horizontaal • V Verticaal • HV Horizontaal en verticaal

WB (witbalansinstellingen)

MODE	Modus instellen	
		<ul style="list-style-type: none"> • ATW Automatisch • MANUAL Handmatige instelling RGAIN Roodversterking instellen BGAIN Blauwversterking instellen

FUNCTIONS (functie-instellingen) – alleen bij HDCC35561 / HDCC45561

MOTION DET	Bewegingsmelder openen
PRIVACY	Maskering privézones openen

PRIVACY / MOTION (maskering privézones / bewegingsdetectie)

MODE	Maskering privézones/bewegingsdetectie activeren/deactiveren
AREA x	Zone bewerken
	<ul style="list-style-type: none"> • DISPLAY Weergaven activeren/deactiveren • X POSITION X-aspositie instellen • Y POSITION Y-aspositie instellen • WIDTH Breedte instellen • HEIGHT Hoogte instellen • RETURN Menu verlaten
SENSITIVITY	Gevoeligheid instellen
COLOR	Kleur instellen
TRANSPARENCY	Transparantie activeren/deactiveren
RETURN	Menupunt verlaten

FACTORY DEFAULT Camera resetten naar fabrieksinstellingen

Indledning

Kære kunde

Tak, fordi du har valgt at købe dette produkt.

Hermed erklærer ABUS Security-Center, at kameraerne opfylder kravene i følgende EU-direktiver: EMC-direktiv 2014/30/EU samt RoHS-direktiv 2011/65/EU. Den fulde tekst fra EU-overensstemmelseserklæringen findes på følgende internetadresser:

www.abus.com/product/TVCC34011

www.abus.com/product/TVCC40011

For at kunne bibeholde denne tilstand og sikre en ufarlig drift skal du som bruger følge denne betjeningsvejledning!

**Har du spørgsmål, bedes du henvende dig til din forhandler
eller kontakte vores kundeservice:**

Post: ABUS Support, Linker Kreuthweg 5, 86444 Affing, Tyskland

E-mail: support@abus-sc.com

Tlf.: +49 8207 959 90 888

Åbningstider hotline: Man.-tor.: Kl. 8 til 17, fre.: Kl. 8 til 14



Datalagringen er underlagt de nationale retningslinjer om beskyttelse af persondata.





Ansvarsfritagelse

Denne betjeningsvejledning er udarbejdet meget omhyggeligt. Hvis du alligevel finder udeladelser eller unøjagtigheder, bedes du meddele os dette skriftligt på den ovenfor anførte adresse.

ABUS Security-Center GmbH påtager sig intet ansvar for tekniske og typografiske fejl og forbeholder sig retten til på ethvert tidspunkt uden forudgående varsel at ændre produktet og betjeningsvejledningerne.

ABUS Security-Center er ikke ansvarlig for direkte og indirekte følgeskader, der opstår i forbindelse med dette produkts udstyr, funktion og anvendelse. Der gælder ingen garanti for indholdet i dette dokument.

Symbolforklaring

	Symbolet med lynet i trekanten anvendes, når der er helbredsfare, f.eks. på grund af elektrisk stød.
	Et udråbstegn, der befinder sig i trekanten, gør opmærksom på vigtige anvisninger i betjeningsvejledningen, som ubetinget skal overholdes.
	Dette symbol vises, når du skal have særlige tips og henvisninger vedr. betjeningen.

Oprensninger

9. ... 10. ...	Oprensninger med fastlagt rækkefølge i teksten eller advarsel.
• ... • ...	Oprensninger uden fastlagt rækkefølge i teksten eller advarsel.



Korrekt anvendelse

Brug kun udstyret til det formål, som det er blevet bygget og udviklet til! Enhver anden brug anses for at være ukorrekt!

Vigtige sikkerhedshenvisninger

Generelt

Inden du bruger udstyret første gang, skal du læse følgende anvisninger grundigt igennem og overholde alle advarsler, også selvom du føler dig fortrolig med håndteringen af elektronisk udstyr.

	Ved skader, der skyldes manglende overholdelse af denne betjeningsvejledning, bortfalder garantien. Vi påtager os intet ansvar for følgeskader!
	Vi påtager os intet ansvar i forbindelse med materielle skader og/eller personskader, der skyldes ukorrekt håndtering eller manglende overholdelse af sikkerhedshenvisningerne. I sådanne tilfælde bortfalder enhver form for garanti!

Opbevar denne håndbog omhyggeligt som fremtidig reference.

Hvis du sælger eller giver udstyret videre, er det vigtigt, at også denne vejledning følger med.

Følgende sikkerheds- og farehenvisninger anvendes ikke kun til at beskytte dit helbred, men også til at beskytte udstyret. Læs følgende punkter grundigt igennem:

Strømforsyning

- Tilslut kun dette udstyr til en strømkilde, der leverer den netspænding, der er anført på typeskiltet. Hvis du ikke er sikker på, hvilken netspænding der findes hos dig, skal du kontakte dit el-forsyningselskab.
- Afbryd udstyret fra netstrømforsyningen, før der udføres vedligeholdelses- eller installationsarbejder
- Udstyret afbrydes kun helt fra strømnettet, hvis strømforsyningen fjernes.
- For at koble udstyret helt fra strømforsyningen skal netstikket trækkes ud af netstikdåsen.
- For at undgå brandfare bør udstyrets netstik trækkes ud af netstikdåsen, hvis udstyret ikke skal bruges i en længere periode.

Overbelastning / overspænding

- Træk stikket ud af stikdåsen inden en storm og/eller et uvejr, hvis der er fare for lynnedslag, eller slut udstyret til en uafbrudt strømforsyning.
- Undgå at overbelaste stikdåser, forlængerledninger og adaptere, da dette kan medføre brand eller elektrisk stød.

Kabler

- Tag altid fat i alle kabler ved stikket, og træk ikke i selve kablet
- Tag aldrig fat i kablet med våde hænder, da dette kan medføre en kortslutning eller elektrisk stød.
- Undlad at stille udstyret, møbler eller andre tunge genstande på kablerne, og pas på, at kablerne ikke bliver bøjet, især ved stikket og ved tilslutningsbøsningerne
- Bind aldrig en knude på et kabel, og bind det ikke sammen med andre kabler.
- Alle kabler skal lægges, så ingen træder på dem eller kan falde over dem.
- Et beskadiget netkabel kan medføre brand eller elektrisk stød. Kontroller netkablet regelmæssigt.
- Netkabel og netstik må ikke ændres eller manipuleres.
- Undlad at bruge adapterstik eller forlængerkabler, der ikke svarer til de gældende sikkerhedsstandarder, og undlad at foretage indgreb på strøm- og netkabler.

Børn

- Elektrisk udstyr skal opbevares utilgængeligt for børn! Lad aldrig børn bruge elektrisk udstyr uden opsyn. Børn kan ikke altid se de mulige farer. Smådele kan være livsfarlige, hvis de sluges.
- Hold også emballagefolie væk fra børn. Der er fare for kvælning!
- Dette udstyr skal ikke betjenes af børn. Fjedrende dele kan springe ud, hvis udstyret bruges ukorrekt, og kan medføre kvæstelser (f.eks. i øjnene) på børnene.

Overvågning

- Idrifttagningen af overvågningsanlæg kan i bestemte lande være forbudt eller reguleret ved lov.
- Ejeren skal før idrifttagning af anlægget sørge for, at overvågningen er i overensstemmelse med de lovmæssige rammebetingelser.

Placering / driftsomgivelser

Stil ingen tunge genstande på udstyret.

Udstyret er kun konstrueret til drift i rum med passende temperatur eller luftfugtighed (f.eks. badeværelser) eller uforholdsmæssig høj støvdannelse. Kontroller de tekniske data for de enkelte enheder for at få en nøjagtig angivelse.

Vær opmærksom på, at

- der altid er tilstrækkelig ventilation (undlad at placere udstyret i en reol, på et tykt tæppe, på en seng eller således, at ventilationsåbninger dækkes, og hold mindst 10 cm afstand til alle sider);
- ingen direkte varmekilder (f.eks. radiatorer) påvirker udstyret;
- der ikke er direkte sollys eller kraftigt kunstigt lys på udstyr til indendørs brug;
- udstyret ikke står i umiddelbar nærhed af magnetfelter (f.eks. højtalere);
- ingen åbne brandkilder (f.eks. brændende stearinlys) står på eller ved siden af udstyret;
- kontakt med vandsprøjt og -dråber på udstyr til indendørs brug og aggressive væsker undgås,
- udstyret ikke anvendes i nærheden af vand; udstyret må især aldrig nedsænkes i væske (stil ingen væskefyldte genstande, f.eks. vaser eller drikkevarer, på eller ved siden af udstyret);
- ingen fremmedlegemer trænger ind i det;
- udstyret ikke udsættes for kraftige temperatursvingninger, da luftfugtigheden kan kondensere og føre til kortslutninger;
- udstyret ikke udsættes for uforholdsmæssigt store rystelser og vibrationer.

Udpakning

Håndtér udstyret meget forsigtigt, når du pakker det ud.

Emballage og emballagetilbehør kan genbruges og skal principielt afleveres til genanvendelse.

Vi anbefaler dig følgende:

Papir, pap og bølgepap eller plastemballage bør afleveres i de dertil beregnede containere.

Hvis sådanne containere ikke findes der, hvor du bor, kan du smide dem ud sammen med husholdningsaffaldet.





Advarsel

Start med at kontrollere udstyret, hvis den originale emballage er beskadiget. Hvis udstyret er beskadiget, skal du sende det tilbage sammen med emballagen og informere transportfirmaet.

Idriftsættelse

- Før den første idriftsættelse skal alle sikkerheds- og betjeningshenvisninger læses!

	<p>Advarsel Sørg ved installation i et eksisterende videoovervågningsanlæg for, at alt udstyr er koblet fra nettet og lavspændingsstrømkredsen!</p>
	<p>Advarsel Ukorrekt og uprofessionelt arbejde på strømnettet eller på husets installationer er ikke kun en fare for dig selv, men også for andre personer. Træk installationernes kabler, så net- og lavspændingskredse altid forløber adskilt og ikke er forbundet med hinanden på noget sted eller kan forbindes på grund af en defekt.</p>

Vedligeholdelse og pleje

Vedligeholdelse er nødvendig, hvis udstyret er blevet beskadiget, f.eks. hvis netstik, netkabel eller hus er beskadiget, der er trængt væske eller genstande ind i udstyret, hvis det er blevet udsat for regn eller fugt, eller hvis det ikke fungerer fejlfrit eller er faldet ned.

Vedligeholdelse

- Hvis du konstaterer røgudvikling, unormale lyde eller lugte, skal du straks slukke for udstyret og trække stikket ud af stikdåsen. I disse tilfælde må udstyret ikke anvendes igen, før en fagmand har foretaget en kontrol.
- Bed kvalificeret fagpersonale om at udføre al vedligeholdelse.
- Åbn aldrig huset på udstyr eller tilbehør, hvis det ikke er påkrævet. Da der altid er livsfare på grund af elektrisk stød, når huset er åbnet, må du kun åbne huset, når udstyret er uden spænding.
På noget udstyr er åbning af udstyret absolut nødvendigt og tilladt til følgende formål:
 - Montering af udstyret
 - Ilægning af lagermedium (SD-kort eller harddisk)
 - Adgang til vigtige funktioner (reset-tast eller WPS-tast)

Rengøring

- Udstyrets hus må kun rengøres med en fugtig klud.
- Brug ikke opløsningsmidler, spiritus, fortyndere osv. Undlad at bruge følgende substanser: Saltvand, insektfjerner, klor- eller syreholdige opløsningsmidler (salmiak), skurepulver.
- Tør forsigtigt over overfladen med bomuldskluden, til overfladen er helt tør.

	<p>Udstyret fungerer med farlig spænding. Afbryd udstyret fra nettet ved vedligeholdelse eller rengøring!</p>
---	--

Indhold

- 1. Indhold i kassen 56
- 2. Beskrivelse af hardwaren 57
 - 2.1. HDCC34011 57
 - 2.2. TVCC40011 57
- 3. Montering / installation 58
 - 3.1. HDCC34011 58
 - 3.2. TVCC40011 59
 - 3.3. Placering af videokablet 59
 - 3.4. Skift analogt format..... 59
- 4. OSD-menu 60

1. Indhold i kassen

TVCC34011

- Analog kamera
- 12V Power Supply
- Boreskabelon
- 30 m kombi-kabel
- Monteringsmateriale
- Vejledning

TVCC40011

- Analog kamera
- 12V Power Supply
- Boreskabelon
- 30 m kombi-kabel
- Monteringsmateriale
- Vejledning

2. Beskrivelse af hardwaren

2.1. HDCC34011

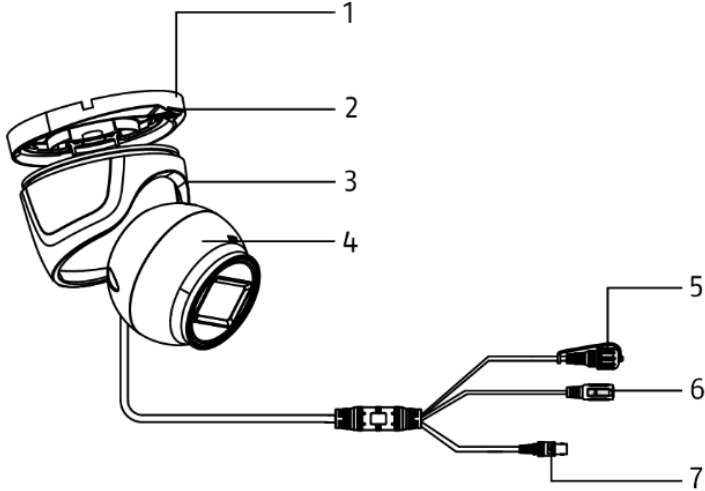

1	Kamerabundplade	2	Låseplade
3	Kameradæksel	4	Kamera
5	Kontakt Til at skifte mellem de analoge formater (CVBS / TVI / CVI / AHD)	6	Spændingstilslutning (5,5x2,1 m, hunstik)
7	BNC-videoudgang (CVBS / TVI / CVI / AHD)		

2.2. TVCC40011

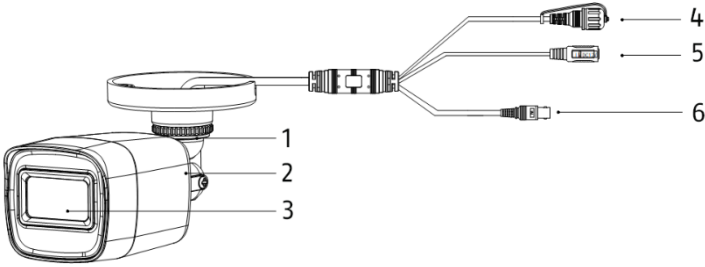

1	Kameravægbeslag	2	Kamera
3	Objektiv	4	Kontakt Til at skifte mellem de analoge formater (CVBS / TVI / CVI / AHD)
5	Spændingstilslutning (5,5x2,1 m, hunstik)	6	BNC-videoudgang (CVBS / TVI / CVI / AHD)

3. Montering / installation



VIGTIGT!

Under monteringen skal kameraet være afbrudt fra netspændingen.

3.1. HDCC34011

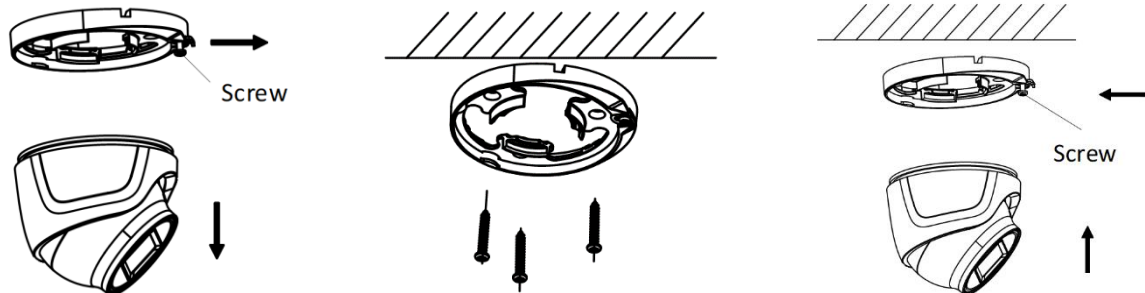

Lim den medfølgende boreskabelon på det ønskede installationssted for kameraet. Løsn skruen på låsepladen. Brug de medfølgende dyvler og skruer til at fastgøre kamerabundpladen.



Hvis kablet skal lægges fra siden, skal du ikke fastgøre kamerabundpladen helt, så du stadig kan lægge kameraets kabler.

Løft nu igen kamera med kameradæksel hen til kamerabundpladen, og lås denne med låsepladen og skruen.

Justering

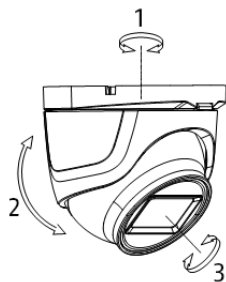

Løsn skruen på låsepladen en smule for at justere kameraet.

- 34. Panorering: 0-360°
- 35. Tilt: 0-75°
- 36. Rotation: 0-360°

3.2. TVCC40011

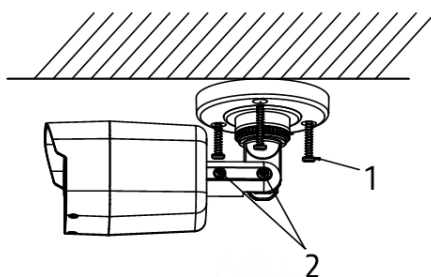

1	Skruer til fastgørelse	2	Skruer til justering
---	------------------------	---	----------------------

Lim den medfølgende boreskabelon på det ønskede installationssted for kameraet. Bor de nødvendige huller.

Brug de medfølgende dyvler og skruer til at fastgøre kameraet.

Justering

	<p>Løsn fastgørelsesringen eller fastgørelsesskrue for at justere kameraet i den enkelte retning.</p> <ul style="list-style-type: none"> 37. Panorering: 0-360° 38. Fastgørelsesring til panorering 39. Tilt: 0-180° 40. Fastgørelsesring til tiltning 41. Rotation: 0-360° 42. Fastgørelsesring til rotation
--	---

3.3. Placering af videokablet

For at overføre kameraets videosignal til en analog optager skal der bruges et koaksialkabel med et BNC-stik (male, han). Kabellængderne til det næste udstyr må ikke overstige 800 meter (2MPx) eller 300 meter (5MPx).

	<p>Vær opmærksom på, at hvis kablerne lægges ved siden af strømledninger eller andre ledende materialer, kan kameraets billedoverførsel blive forstyrret.</p> <p>Anbefaling: Brug støjdæmpningsfilter TVAC25220 eller TVAC25210 for at minimere forstyrrelserne.</p>
--	--

3.4. Skift analogt format

Ved udleveringen er det analoge format "TVI" indstillet i forvejen på kameraerne. For at skifte format skal du skrue dækslet på kontakten af, trykke på knappen og holde den inde i 5 sekunder. De analoge formater skiftes i en fast rækkefølge:

CVBS->TVI->CVI->AHD

4. OSD-menu

Skærmmenuen (OSD, On-Screen-Display) på dette kamera kan kun åbnes via udstyr med styringsmuligheder (optager, betjeningsenhed). For at åbne OSD-menuen skal du enten bruge muligheden "Iris+" eller åbne preset 95. Brug PTZ-piletasterne på dit udstyr til styring og optionen "Iris+" til at åbne og bekræfte.



OSD-menuen findes kun på engelsk. Brug beskrivelsen i punkterne nedenfor til orientering.

Optionen "Iris+" kan adskille sig fra udstyr til udstyr

MAIN MENU (hovedmenu)

Generel menustyring

BACK	Et menutrín tilbage
EXIT	Forlad hovedmenu uden at gemme ændringer
EXIT & SAVE	Forlad hovedmenu, og gem alle ændringer

VIDEO FORMAT

Vælg videoformat

- TVCC34011 / TVCC40011:
 - 2MPx med 25 eller 30 billeder pr. sekund

EXPOSURE (belysningsindstillinger)

EXPOSURE MODE	Indstil belysningsmodus	
	<ul style="list-style-type: none"> • GLOBAL Automatisk • BLC Modlyskompensation • HLC Highlight-kompensation • WDR Wide Dynamic Range 	
AGC	Automatisk forstærkerregulering	
	<ul style="list-style-type: none"> • OFF Slukket • LOW Lav • MIDDLE Mellem • HIGH Høj 	
SLOW Shutter	Lukketid	
	<ul style="list-style-type: none"> • OFF Standardlukketid • X2 – x16 Forøget lukketid 	

DAY NIGHT (dag-/natindstillinger)

MODE	Indstilling af modus	
	<ul style="list-style-type: none"> • AUTO Automatisk • COLOR Billede er altid i farver • BW Billede er altid i sort/hvid 	
IR LIGHT	Aktiver eller deaktiver IR-lys	
SMART IR	Indstil Smart IR modus	
	<ul style="list-style-type: none"> • MODE 1 Til inde/ude • MODE 2 Til inde • MODE 3 Til ude 	
LEVEL	Vælg IR level	
D->N THRESHOLD	Dag til nat tærskelværdi	
	<ul style="list-style-type: none"> • Jo lavere denne værdi er, desto tidligere skifter dag/nat-modus • Jo højere denne værdi er, desto tidligere skifter dag/nat-modus 	
N->D THRESHOLD	Dag til nat tærskelværdi (s.o.)	

VIDEO SETTING (videoindstillinger)

IMAGE MODE	Vælg billedmodus	
	<ul style="list-style-type: none"> • STD Standardindstilling • HIGH-SAT Høj mætning 	
WHITE BALANCE	Åbn hvidbalance indstillinger	
BRIGHTNESS	Indstil lysstyrke	
CONTRAST	Indstil kontrast	
SHARPNESS	Indstil skarphed	
SATURATION	Indstil mætning	
3DNR	Indstil dynamisk støjundertrykkelse	
MIRROR	Spejlvend kamerabillede	
	<ul style="list-style-type: none"> • DEFAULT Normal • H Horisontal • V Vertikal • HV Horisontal og vertikal 	

WB (hvidbalanceindstillinger)

MODE	Indstilling af modus	
	<ul style="list-style-type: none"> • ATW Automatisk • MANUAL Manuel indstilling 	
	RGAIN	Indstil rød-forstærkning
	BGAIN	Indstil blå-forstærkning

PRIVACY / MOTION (Privatzonemaskering / bevægelsesgenkendelse)

MODE	Aktiver/deaktiver privatzonemaskering / bevægelsesgenkendelse
AREA x	Rediger zone
	<ul style="list-style-type: none"> • DISPLAY Aktiver/deaktiver visninger • X POSITION Indstil X-aksers position • Y POSITION Indstil Y-aksers position • WIDTH Indstil bredde • HEIGHT Indstil højde • RETURN Forlad menu
SENSITIVITY	Indstil følsomhed
COLOR	Indstil farve
TRANSPARENCY	Aktiver/deaktiver transparens
RETURN	Forlad menupunkt

FACTORY DEFAULT Sæt kameraet på fabriksindstillinger

Introduzione

Gentile cliente,

La ringraziamo per aver acquistato questo prodotto.

Con la presente ABUS Security-Center dichiara che le telecamere sono conformi alle seguenti direttive UE: direttiva sulla compatibilità elettromagnetica EMC 2014/30/UE e direttiva RoHS 2011/65/UE. Il testo completo della dichiarazione di conformità UE è disponibile al seguente indirizzo internet:

www.abus.com/product/TVCC34011
www.abus.com/product/TVCC40011

Al fine di preservare tale stato e garantire un funzionamento sicuro, l'utente è tenuto a osservare le presenti istruzioni per l'uso.

**In caso di dubbi, rivolgersi al proprio rivenditore partner specializzato
oppure contattare il nostro servizio clienti:**

Recapito postale: ABUS Support, Linker Kreuthweg 5, 86444 Affing, Germania

E-mail: support@abus-sc.com

Tel.: +49 8207 959 90 888

Orari assistenza telefonica: lun–gio: 08–17; ven: 08–14



L'archiviazione dei dati è soggetta alle direttive relative alla tutela dei dati personali nei singoli Paesi.





Esclusione di responsabilità

Le presenti istruzioni per l'uso sono state redatte con la massima cura. Se dovesse tuttavia riscontrare omissioni o imprecisioni, La preghiamo di comunicarcele per iscritto all'indirizzo riportato qui sopra.

ABUS Security-Center GmbH non si assume alcuna responsabilità per errori tecnici o tipografici e si riserva il diritto di apportare in qualsiasi momento modifiche al prodotto e alle istruzioni per l'uso senza previa comunicazione.

ABUS Security-Center non è perseguibile né responsabile per danni diretti e indiretti subiti in relazione all'equipaggiamento, al rendimento e all'impiego del presente prodotto. Non si fornisce alcuna garanzia per il contenuto del presente documento.

Spiegazione dei simboli

	Il simbolo con un fulmine all'interno del triangolo viene utilizzato se sussistono pericoli per la salute, ad es. in seguito a scosse elettriche.
	Il punto esclamativo all'interno di un triangolo rimanda ad avvertenze importanti contenute nelle presenti istruzioni per l'uso che è necessario osservare.
	Questo simbolo indica consigli particolari e avvertenze sull'uso del dispositivo.

Elenchi

11. ... 12. ...	Elenchi con sequenza stabilita nel testo o avvertenza.
• ... • ...	Elenchi senza sequenza stabilita nel testo o avvertenza.



Conformità d'uso

Utilizzare questo apparecchio esclusivamente per lo scopo per il quale è stato progettato e realizzato. Qualsiasi altro impiego è considerato non conforme!

Avvertenze importanti sulla sicurezza

Informazioni generali

Prima di utilizzare l'apparecchio per la prima volta, leggere attentamente le seguenti istruzioni e rispettare tutte le avvertenze, anche se si ha già familiarità con l'uso di apparecchi elettronici.

	In caso di danni derivanti dal mancato rispetto delle presenti istruzioni per l'uso, il diritto alla garanzia decade. È esclusa la responsabilità per danni indiretti.
	È esclusa la responsabilità per danni a cose o a persone dovuti a un uso improprio o alla mancata osservanza delle avvertenze sulla sicurezza. In tali casi il diritto alla garanzia decade.

Conservare accuratamente il presente manuale per consultazioni future.

Se l'apparecchio viene venduto o ceduto a terzi, consegnare anche le presenti istruzioni per l'uso.

Le seguenti avvertenze sulla sicurezza e sui pericoli non servono solamente per proteggere la Sua salute ma anche per proteggere il dispositivo. La invitiamo a leggere attentamente i seguenti punti:

Alimentazione elettrica

- Collegare l'apparecchio esclusivamente a sorgenti di alimentazione che forniscono la tensione di rete indicata sulla targhetta. Se non si conosce con sicurezza il tipo di alimentazione elettrica a disposizione, rivolgersi all'azienda elettrica locale.
- Scollegare l'apparecchio dalla rete di alimentazione elettrica prima di eseguire interventi di manutenzione o installazione.
- L'apparecchio è completamente scollegato dall'alimentazione elettrica quando il suo l'alimentatore viene rimosso.
- Per scollegare completamente l'apparecchio dalla rete elettrica, estrarre la spina di alimentazione dalla presa di corrente.
- Per evitare il pericolo di incendio, estrarre la spina di alimentazione dalla presa di corrente se si prevede di non utilizzare l'apparecchio per un lungo periodo di tempo.

Sovraccarico/sovratensione

- In caso di tempesta o temporale con pericolo di fulmini, scollegare l'apparecchio dalla rete elettrica oppure collegarlo a un gruppo di continuità.
- Evitare di sovraccaricare prese di corrente, cavi di prolunga e adattatori, in quanto potrebbero verificarsi incendi o scosse elettriche.

Cavi

- Estrarre sempre tutti i cavi afferrando la spina e non il cavo.
- Non toccare mai il cavo di alimentazione con le mani bagnate poiché potrebbe verificarsi un cortocircuito o una scarica elettrica.
- Non posizionare mai l'apparecchio, mobili o altri oggetti pesanti sui cavi e prestare attenzione a non piegarli, soprattutto in corrispondenza della spina e delle prese di collegamento.
- Non annodare mai un cavo e non collegarlo mai ad altri cavi.
- Posare tutti i cavi in modo tale che nessuno possa calpestarli o inciamparvi.
- Un cavo di alimentazione danneggiato può causare un incendio o una scarica elettrica. Eseguire controlli regolari sul cavo di alimentazione.
- Non modificare né manipolare il cavo di rete e la spina di alimentazione.
- Non utilizzare adattatori o cavi di prolunga che non siano conformi alle norme di sicurezza in vigore e non intervenire sui cavi di alimentazione.

Bambini

- Gli apparecchi elettrici non devono essere lasciati alla portata dei bambini! Non lasciare mai che i bambini utilizzino da soli gli apparecchi elettrici. I bambini non sono sempre in grado di riconoscere i possibili pericoli. Piccole parti, se ingerite, possono diventare mortali.
- Anche gli imballaggi devono essere tenuti lontano dalla portata dei bambini. Rischio di soffocamento!
- Il presente apparecchio non è destinato a essere usato da bambini. In caso d'impiego errato, le parti elastiche possono saltare fuori e ferire i bambini (ad es. agli occhi).

Sorveglianza

- La messa in funzione di impianti per la sorveglianza in determinati Paesi può essere vietata oppure regolamentata per legge.
- Prima della messa in funzione dell'impianto, l'utente deve accertarsi che la sorveglianza si svolga nell'ambito delle rispettive normative di legge.

Luogo di installazione/ambiente di esercizio

Non appoggiare oggetti pesanti sull'apparecchio.

L'apparecchio è concepito solamente per il funzionamento in ambienti con temperature o umidità dell'aria adeguate (ad es. in bagno) o in luoghi esposti a un eccessivo accumulo di polvere. Per informazioni più precise verificare i dati tecnici del singolo apparecchio.

Accertarsi sempre che:

- sia presente una ventilazione adeguata (non posizionare l'apparecchio su scaffali, su tappeti spessi, su un letto o in modo che la fessura di ventilazione venga coperta, e lasciare attorno a tutto l'apparecchio una distanza di almeno 10 cm);
- sull'apparecchio non agiscano fonti di calore dirette (ad es. riscaldamenti);
- gli apparecchi per gli ambienti interni non vengano esposti alla luce solare diretta o ad un'intensa luce artificiale;
- l'apparecchio non si trovi vicino a campi magnetici (ad es. altoparlanti);
- non siano presenti sorgenti di fiamma nuda (ad es. candele accese) sopra e vicino all'apparecchio;
- gli apparecchi per gli ambienti interni non vengano mai a contatto con spruzzi o gocce d'acqua e liquidi aggressivi;
- l'apparecchio non venga attivato vicino all'acqua, in particolare che non venga mai immerso in liquidi (non collocare mai oggetti riempiti con liquidi, ad es. vasi o bevande, sopra o vicino all'apparecchio);
- nell'apparecchio non penetrino corpi estranei;
- l'apparecchio non venga mai esposto a forti sbalzi di temperatura, poiché l'umidità dell'aria potrebbe causare condensa e quindi cortocircuiti;
- l'apparecchio non sia soggetto a scosse e/o vibrazioni eccessive.

Disimballaggio

Maneggiare l'apparecchio con la massima attenzione mentre lo si disimballa.

Gli imballaggi e i rispettivi accessori sono materiali riciclabili e devono quindi essere smaltiti di conseguenza.

Si consiglia quanto segue:

Carta, cartone, cartone ondulato e parti di imballaggi in plastica devono essere raccolti negli appositi contenitori.

Se tali recipienti non fossero ancora disponibili nelle vicinanze della propria abitazione, smaltire questi materiali come rifiuti domestici.





Avvertenza

Se l'imballaggio originale dovesse presentare danni, controllare subito l'apparecchio. Se l'apparecchio risulta danneggiato, rispedito con l'imballaggio e informare il servizio consegne.

Messa in funzione

- Prima della messa in funzione iniziale, è necessario assicurarsi che vengano osservate tutte le avvertenze sulla sicurezza e sull'utilizzo.

	<p>Avvertenza</p> <p>In caso di installazione all'interno di un impianto di videosorveglianza preesistente, accertarsi che tutti gli apparecchi siano separati dal circuito di alimentazione e di bassa tensione.</p>
	<p>Avvertenza</p> <p>Interventi sulla rete elettrica o sugli impianti domestici svolti in maniera non appropriata o non professionale rappresentano un pericolo non solo per se stessi ma anche per gli altri. Cablare gli impianti in modo tale che i circuiti elettrici e di bassa tensione rimangano sempre separati, non siano collegati fra loro in nessun punto e non possano nemmeno essere collegati accidentalmente.</p>

Manutenzione e cura

È necessario eseguire lavori di manutenzione se l'apparecchio è stato danneggiato, ad es. se la spina, il cavo di alimentazione o l'alloggiamento sono danneggiati, se all'interno dell'apparecchio sono penetrati liquidi o corpi estranei, se l'apparecchio è stato esposto a pioggia o umidità e se non funziona perfettamente o è caduto a terra.

Manutenzione

- Qualora vengano rilevati fumo, odori o rumori insoliti provenienti dall'apparecchio, spegnerlo immediatamente ed estrarre la spina dalla presa di corrente. In questi casi, non continuare a utilizzare l'apparecchio senza far prima eseguire un controllo a un tecnico.
 - Fare eseguire i lavori di manutenzione esclusivamente a personale tecnico qualificato.
 - Non aprire l'alloggiamento dell'apparecchio o degli accessori se non richiesto. Poiché quando l'alloggiamento è aperto sussiste il pericolo di morte in seguito a scarica elettrica, aprire l'alloggiamento solo se il dispositivo è scollegato dalla corrente.
- Per alcuni apparecchi è necessario e consentito aprire l'alloggiamento per svolgere le seguenti azioni:
- Montaggio dell'apparecchio
 - Inserimento di un supporto di memoria (scheda SD o disco rigido)
 - Accesso a funzioni importanti (tasto di reset o tasto WPS)

Pulizia

- Pulire l'alloggiamento dell'apparecchio solo con un panno umido.
- Non utilizzare detersivi, alcool, diluenti e simili, né le seguenti sostanze: acqua salata, insetticidi, solventi a base di cloro o acidi (ammoniaca), polvere abrasiva.
- Strofinare delicatamente la superficie con un panno di cotone finché non risulta asciutta.

	<p>L'apparecchio viene alimentato con tensione pericolosa. Per eseguire i lavori di manutenzione o pulizia, scollegare l'apparecchio dalla rete elettrica.</p>
---	---

Contenuto

1. Dotazione	69
2. Descrizione dell'hardware	70
2.1. HDCC34011	70
2.2. TVCC40011	70
3. Montaggio / installazione	71
3.1. HDCC34011	71
3.2. TVCC40011	72
3.3. Installazione del cavo video	72
3.4. Passa al formato analogico	72
4. Menu OSD	73

1. Dotazione

TVCC34011

- Videocamera analogica
- 12V Power Supply
- Dima di foratura
- Cavo combinato da 30 m
- Materiale di montaggio
- Istruzioni

TVCC40011

- Videocamera analogica
- 12V Power Supply
- Dima di foratura
- Cavo combinato da 30 m
- Materiale di montaggio
- Istruzioni

2. Descrizione dell'hardware

2.1. HDCC34011

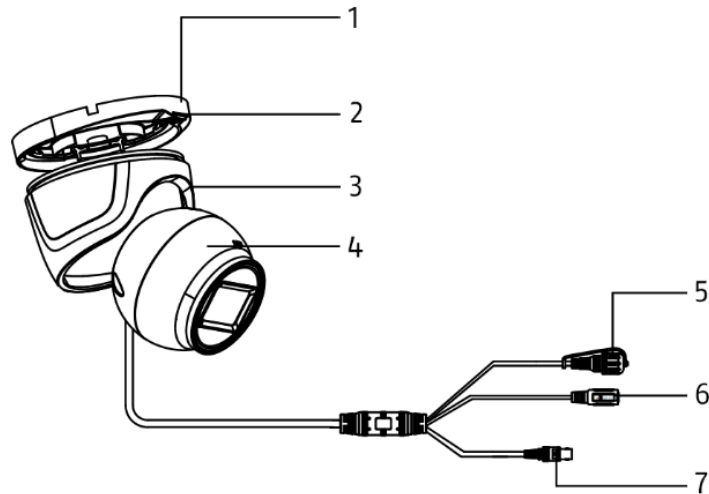

1	Piastra di base della telecamera	2	Piastra di bloccaggio
3	Cappuccio della telecamera	4	Telecamera
5	Deviatore Per cambiare formato analogico (CVBS / TVI / CVI / AHD)	6	Collegamento elettrico (5,5 x 2,1 mm, spina coassiale)
7	Uscita video BNC (CVBS / TVI / CVI / AHD)		

2.2. TVCC40011

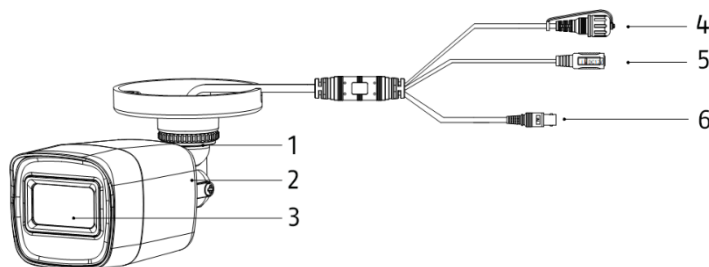

1	Supporto a parete per la telecamera	2	Telecamera
3	Obiettivo	4	Deviatore Per cambiare formato analogico (CVBS / TVI / CVI / AHD)
5	Collegamento elettrico (5,5 x 2,1 mm, spina coassiale)	6	Uscita video BNC (CVBS / TVI / CVI / AHD)

3. Montaggio / installazione



ATTENZIONE!

Durante il montaggio la telecamera deve essere scollegata dalla rete elettrica.

3.1. HDCC34011

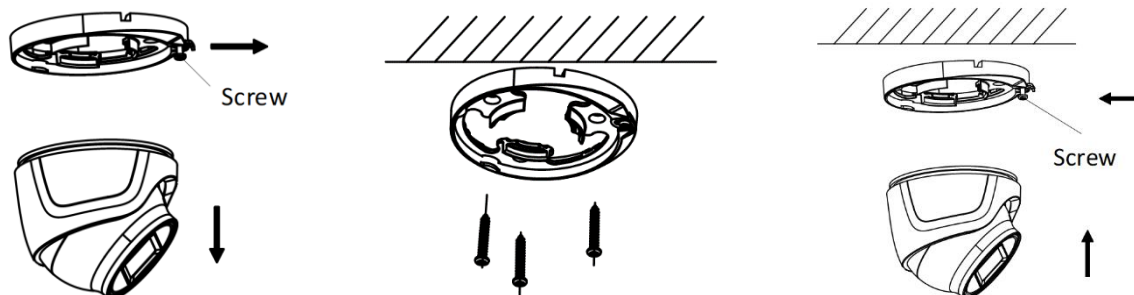

Incollare la dima di foratura in dotazione nel punto in cui si desidera installare la telecamera. Svitare le viti della piastra di bloccaggio. Utilizzare i tasselli e le viti in dotazione per fissare la piastra di base della telecamera.



Se la posa dei cavi deve essere eseguita lateralmente, non fissare completamente la piastra di base della telecamera per poter riposizionare nuovamente la telecamera.

Riposizionare nuovamente la telecamera con cappuccio sulla piastra di base e fissarla con piastra di bloccaggio e viti.

Orientamento:

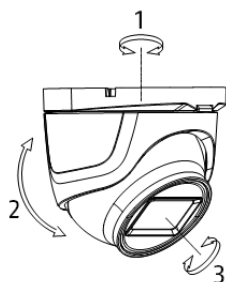

Allentare leggermente le viti sulla piastra di fissaggio e orientare la telecamera.

- 43. Orientamento: 0–360°
- 44. Inclinazione: 0–75°
- 45. Rotazione: 0–360°

3.2. TVCC40011

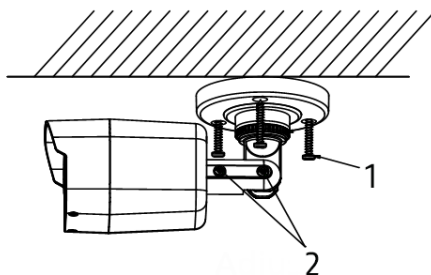

1	Viti per il fissaggio	2	Viti per l'orientamento
---	-----------------------	---	-------------------------

Incollare la dima di foratura in dotazione nel punto in cui si desidera installare la telecamera. Trapanare i fori necessari.

Utilizzare i tasselli e le viti in dotazione per fissare la telecamera.

Orientamento:

	<p>Svitare l'anello e le viti di fissaggio per orientare la telecamera nella direzione desiderata.</p> <p>46. Orientamento: 0–360° 47. Anello di fissaggio per orientamento 48. Inclinazione: 0–180° 49. Vite di fissaggio per inclinazione 50. Rotazione: 0–360° 51. Vite di fissaggio per rotazione</p>
--	--

3.3. Installazione del cavo video

Per permettere la trasmissione del segnale video della videocamera a un registratore analogico, utilizzare un cavo coassiale con connettore BNC (maschio). La lunghezza del cavo fino all'apparecchio successivo non deve essere superiore a 800 m (2 MPx) o 300 m (5 MPx).

	<p>Se i cavi vengono posati in prossimità di linee elettriche o altri materiali conduttori, è possibile che si verifichino disturbi alla trasmissione delle immagini della telecamera.</p> <p>Impostazione consigliata: utilizzare il filtro schermante TVAC25220 o TVAC25210 per minimizzare i disturbi.</p>
--	--

3.4. Passa al formato analogico

Alla fornitura, le telecamere sono impostate sul formato analogico "TVI". Per cambiare il formato, svitare il coperchio del deviatore e tenere premuto il pulsante per 5 secondi. I formati analogici vengono cambiati in una sequenza fissa:

CVBS->TVI->CVI->AHD

4. Menu OSD

Il menu su schermo (OSD, On-Screen-Display) di questa telecamera può essere aperto soltanto con dispositivi con funzioni di comando (registratore, dispositivo di comando). Per aprire il menu OSD utilizzare l'opzione "Iris+" oppure accedere al preset 95. Per la gestione utilizzare i tasti freccia PTZ del dispositivo e l'opzione "Iris+" per aprire e confermare.

	<p>Il menu OSD è disponibile solo in inglese. Utilizzare per orientamento la descrizione dei punti qui sotto.</p> <p>L'opzione "Iris+" può variare a seconda del dispositivo</p>
---	--

MAIN MENU (Menu principale)

Guida al menu generale

BACK	Torna indietro di un livello nel menu
EXIT	Esce dal menu principale senza salvare le modifiche
EXIT & SAVE	Esce dal menu principale e salva tutte le modifiche

VIDEO FORMAT Seleziona il formato video

EXPOSURE MODE (modalità esposizione)

EXPOSURE MODE	Imposta il modulo esposizione
	<ul style="list-style-type: none"> • GLOBAL Automatico • BLC Compensazione del controluce • HLC Compensazione della luminosità • WDR Wide Dynamic Range
AGC	Controllo automatico del guadagno
	<ul style="list-style-type: none"> • OFF Spento • LOW Basso • MIDDLE Medio • HIGH Alto
SLOW Shutter	Tempo di esposizione
	<ul style="list-style-type: none"> • OFF Tempo di esposizione standard • X2 – x16 Tempo di esposizione aumentato

Day Night (Impostazioni giorno/notte)

MODE	Impostazione della modalità
	<ul style="list-style-type: none"> • AUTO Automatico • COLOR L'immagine è sempre a colori • BW L'immagine è sempre in bianco e nero
IR LIGHT	Attivare o disattivare la luce IR
SMART IR	Impostazione della modalità
	<ul style="list-style-type: none"> • MODE 1 Sicurezza per ambienti interni/esterni • MODE 2 Per gli interni • MODE 3 Per gli esterni
LEVEL	Seleziona il Livello IR
D->N THRESHOLD	Valore di soglia da giorno a notte
	<ul style="list-style-type: none"> • Tanto minore è il valore, tanto più tardi cambierà la modalità Giorno/Notte • Tanto maggiore è il valore, tanto più tardi cambierà la modalità Giorno/Notte
N->D THRESHOLD	Valore soglia da giorno a notte (vedere sopra)

VIDEO SETTING (Impostazioni video)

IMAGE MODE	Selezione modalità schermo
	<ul style="list-style-type: none"> • STD Impostazione standard • HIGH-SAT Saturazione elevata
WHITE BALANCE	Apri le impostazioni bilanciamento del bianco
LUMINOSITÀ	Imposta la luminosità
CONTRASTO	Imposta il contrasto
SHARPNESS	Imposta la nitidezza
SATURAZIONE	Imposta la saturazione
3DNR	Imposta l'eliminazione dinamica dei rumori di fondo
MIRROR	Capovolge l'immagine telecamera
	<ul style="list-style-type: none"> • DEFAULT Normale • H Orizzontale • V Verticale • HV Orizzontale e verticale

WB (Impostazioni compensazione del bianco)

MODE	Impostazione della modalità
	<ul style="list-style-type: none"> • ATW Automatico • MANUALE Impostazione manuale
	RGAIN Imposta la saturazione del rosso
	BGAIN Imposta la saturazione del blu

PRIVACY/MOTION (Mascheratura delle zone private/rilevamento del movimento)

MODE	Attiva/disattiva mascheratura delle zone private/rilevamento del movimento
AREA x	Elabora la zona
	<ul style="list-style-type: none"> • DISPLAY Attiva/disattiva gli avvisi • X POSITION Imposta la posizione dell'asse X • Y POSITION Imposta la posizione dell'asse Y • WIDTH Imposta larghezza • HEIGHT Imposta l'altezza • RETURN Esce dal menu
SENSITIVITY	Imposta la sensibilità
COLOR	Imposta il colore
TRANSPARENCY	Attiva/disattiva la trasparenza
RETURN	Voce del menu per uscire

FACTORY DEFAULT Imposta la telecamera sulle impostazioni di fabbrica

Wprowadzenie

Szanowna Klientko, Szanowny Kliencie!

Dziękujemy za zakup naszego produktu.

Firma ABUS Security-Center niniejszym oświadcza, że kamery są zgodne z wymogami następujących dyrektyw UE: Dyrektywy o kompatybilności elektromagnetycznej 2014/30/UE oraz Dyrektywy RoHS 2011/65/UE. Pełny tekst deklaracji zgodności UE jest dostępny na poniższych stronach:

www.abus.com/product/TVCC34011
www.abus.com/product/TVCC40011

Aby zachować ten stan i zapewnić bezpieczną eksploatację, użytkownik musi przestrzegać niniejszej instrukcji obsługi!

**W przypadku pytań należy zwracać się do sprzedawcy
lub skontaktować się z naszym serwisem:**

Adres: ABUS Support, Linker Kreuthweg 5, 86444 Affing, Deutschland

Adres e-mail: support@abus-sc.com

Tel.: +49 8207 959 90 888

Godziny pracy infolinii: pon.–czw.: w godz. 8:00–17:00, piątek: w godz. 8:00–14:00



Zapis danych jest objęty przepisami w zakresie ochrony danych, obowiązującymi w poszczególnych krajach.





Wyłączenie odpowiedzialności cywilnej

Niniejsza instrukcja obsługi została opracowana z najwyższą starannością. Jeżeli mimo to zauważone zostaną w niej braki lub niedokładności, prosimy o ich zgłaszanie w formie pisemnej na podany powyżej adres.

Firma ABUS Security-Center GmbH nie ponosi odpowiedzialności za błędy techniczne i typograficzne oraz zastrzega sobie prawo do wprowadzania w każdej chwili bez wcześniejszej zapowiedzi zmian w produkcie i w instrukcjach obsługi.

ABUS Security-Center nie odpowiada za bezpośrednie i pośrednie szkody następcze powstałe w związku z wyposażeniem, wydajnością i zastosowaniem tego produktu. Treść niniejszego dokumentu nie jest objęta gwarancją.

Objaśnienie symboli

	Symbol błyskawicy w trójkącie informuje o zagrożeniu dla zdrowia, np. wskutek porażenia elektrycznego.
	Wykrzyknik w trójkącie oznacza w niniejszej instrukcji obsługi ważne wskazówki, których należy bezwzględnie przestrzegać.
	Symbolem tym oznaczane są specjalne porady i wskazówki dotyczące obsługi.

Wyliczenia

13. ... 14. ...	Wyliczenia z ustaloną kolejnością w tekście lub ostrzeżeniu.
• ... • ...	Wyliczenia bez ustalonej kolejności w tekście lub ostrzeżeniu.



Użytkowanie zgodne z przeznaczeniem

Urządzenie należy użytkować wyłącznie w sposób zgodny z jego konstrukcją i przeznaczeniem! Każde inne użycie jest uważane za niezgodne z przeznaczeniem!

Ważne zasady bezpieczeństwa

Informacje ogólne

Przed pierwszym użyciem urządzenia należy dokładnie przeczytać poniższe wskazówki i przestrzegać wszystkich ostrzeżeń, nawet jeżeli użytkownik posiada doświadczenie w posługiwaniu się sprzętem elektronicznym.

	Szkody spowodowane nieprzestrzeganiem niniejszej instrukcji obsługi powodują wygaśnięcie roszczeń gwarancyjnych. Nie odpowiadamy za szkody następcze!
	Nie odpowiadamy za szkody materialne ani osobowe spowodowane nieprawidłową obsługą lub nieprzestrzeganiem zasad bezpieczeństwa. W takich przypadkach wygasają wszelkie roszczenia gwarancyjne!

Należy starannie przechowywać ten podręcznik do wykorzystania w przyszłości.

Sprzedając lub oddając urządzenie, koniecznie przekazać także niniejszą instrukcję.

Poniższe informacje dotyczące bezpieczeństwa i zagrożeń służą nie tylko ochronie Twojego zdrowia, lecz także ochronie urządzenia. Dlatego prosimy o dokładne zapoznanie się z poniższymi punktami:

Zasilanie elektryczne

- Zasilac urządzenia tylko ze źródła napięcia sieciowego zgodnego z podanym na tabliczce znamionowej. W razie wątpliwości co do parametrów lokalnego zasilania elektrycznego zwrócić się do właściwego zakładu energetycznego.
- Przed przystąpieniem do konserwacji lub instalacji odłączyć urządzenie od zasilania sieciowego
- Urządzenie odłączone jest całkowicie od sieci elektrycznej tylko wtedy, gdy wyjęty jest zasilacz.
- Aby całkowicie odłączyć urządzenie od sieci, należy wyciągnąć wtyczkę z gniazda sieciowego.
- Aby wyeliminować niebezpieczeństwo pożaru, na czas dłuższej przerwy w użytkowaniu należy zasadniczo wyjmować wtyczkę urządzenia z gniazda sieciowego.

Przeciążenie/przepięcie

- Przed wichurą i/lub burzą z niebezpieczeństwem wyładowań atmosferycznych zawsze odłączać urządzenie od sieci elektrycznej lub podłączać je do zasilacza UPS.
- Unikać przeciążania gniazd sieciowych, przedłużaczy i adapterów, ponieważ może to spowodować pożar lub porażenie elektryczne.

Kable

- Wszelkie kable zawsze chwytać za wtyczkę i nie ciągnąć za sam kabel.
- Nie dotykać kabla sieciowego mokrymi rękami, ponieważ może to spowodować zwarcie lub porażenie elektryczne.
- Nie stawiać urządzeń, mebli i innych ciężkich przedmiotów na kablach i uważać, aby nie były one zagięte, zwłaszcza przy wtyczce i gniazdach przyłączeniowych.
- Nie wiązać węzłów na kablu ani nie spinać go razem z innymi kablami.
- Wszystkie kable powinny być ułożone tak, aby nikt po nich nie chodził i aby nie zawadzały.
- Uszkodzony kabel sieciowy może spowodować pożar lub porażenie elektryczne. Regularnie sprawdzać stan kabla sieciowego.
- Nie zmieniać kabla sieciowego i wtyczki sieciowej ani nie manipulować nimi.
- Nie używać adapterów ani przedłużaczy niespełniających wymagań obowiązujących norm bezpieczeństwa i nie wprowadzać żadnych zmian w kablach prądowych lub sieciowych.

Dzieci

- Dzieci nie mogą mieć dostępu do urządzeń elektrycznych! Nie pozostawiać bez nadzoru dzieci używających urządzeń elektrycznych. Dzieci nie zawsze są w stanie prawidłowo rozpoznać możliwe niebezpieczeństwa. Drobne części mogą zagrażać życiu w przypadku połknięcia.
- Również folie z opakowania przechowywać w miejscu niedostępnym dla dzieci. Niebezpieczeństwo uduszenia!
- Urządzenie nie może trafić do rąk dzieci. W razie nieprawidłowego użytkowania mogą wyskoczyć sprężyste elementy i spowodować obrażenia (np. oczu).

Monitoring

- Korzystanie z urządzeń do monitoringu może być w niektórych krajach prawnie zakazane lub regulowane.
- Przed uruchomieniem urządzenia użytkownik powinien upewnić się, czy monitoring mieści się w granicach obowiązujących przepisów prawa.

Miejsce ustawienia/środowisko pracy

Na urządzeniu nie wolno kłaść ciężkich przedmiotów.

Urządzenie jest przeznaczone do eksploatacji wyłącznie w pomieszczeniach o odpowiedniej temperaturze lub wilgotności powietrza (np. w łazience) lub w miejscach nadmiernie zapyłonych. Dokładne informacje sprawdzić w danych technicznych poszczególnych urządzeń.

Przestrzegać następujących zasad:

- zawsze zapewnić odpowiednią wentylację (nie ustawiać urządzenia na regałach, na grubym dywanie, na łóżku lub w innych miejscach, w których szczeliny wentylacyjne mogłyby być zasłonięte, i zachowywać odstęp od innych przedmiotów co najmniej 10 cm z każdej strony);
- chronić urządzenie przed działaniem źródeł ciepła (np. ogrzewania);
- na urządzenia przeznaczone do wnętrz nie może padać bezpośrednio światło słoneczne bądź silne światło sztuczne;
- urządzenie nie może stać w pobliżu pól magnetycznych (np. głośników);
- na urządzeniu lub obok niego nie mogą stać przedmioty będące źródłem otwartego ognia, (np. palące się świece);
- unikać kontaktu urządzeń przeznaczonych do wnętrz z wodą rozpryskową i kapiącą oraz z agresywnymi cieczami;
- nie eksploatować urządzenia w pobliżu wody, w szczególności zanurzać go (nie stawiać na urządzeniu lub obok niego przedmiotów napełnionych wodą, np. wazonów lub napojów);
- zapobiegać dostawaniu się ciał obcych do środka;
- nie narażać urządzenia na duże wahania temperatury, w przeciwnym razie skraplająca się wilgoć zawarta w powietrzu może spowodować zwarcia;
- nie narażać urządzenia na nadmierne wstrząsy i wibracje.

Rozpakowanie

Rozpakowując urządzenie, należy zachować szczególną ostrożność.

Opakowania i materiały pomocnicze do pakowania nadają się do recyklingu i powinny być przekazane do ponownego wykorzystania.

Nasze rady:

Papier, karton i tekturę falistą oraz elementy opakowania z tworzyw sztucznych wrzucać do przewidzianych do tego celu pojemników zbiorczych.

Jeżeli w miejscu zamieszkania użytkownika nie ma takich pojemników, materiały te można wyrzucać razem z innymi odpadami domowymi.





Ostrzeżenie

W przypadku stwierdzenia uszkodzenia oryginalnego opakowania sprawdzić najpierw urządzenie. W razie stwierdzenia uszkodzeń urządzenia odeślij je wraz z opakowaniem, informując jednocześnie przewoźnika.

Uruchamianie

- Przed pierwszym uruchomieniem spełnić wszystkie wymagania określone w zasadach bezpieczeństwa i instrukcji obsługi!

	<p>Ostrzeżenie Instalując urządzenie w istniejącej instalacji monitoringu wideo, upewnić się, czy wszystkie urządzenia są odłączone od obwodu sieciowego i obwodu niskiego napięcia!</p>
	<p>Ostrzeżenie Nieprawidłowe i niefachowo wykonywane prace przy sieci elektrycznej lub instalacjach wewnętrznych stanowią zagrożenie nie tylko dla użytkownika, lecz także dla innych osób. Okablować instalację tak, aby obwód sieciowy i obwód niskiego napięcia były ułożone osobno i nie stykały się w żadnym miejscu, ani też nie mogły zostać połączone w wyniku uszkodzenia.</p>

Konserwacja i pielęgnacja

Konserwacja jest potrzebna w razie uszkodzenia urządzenia, np. uszkodzenia wtyczki sieciowej, kabla sieciowego lub obudowy, w razie dostania się cieczy lub innych przedmiotów do wnętrza urządzenia, po kontakcie z deszczem lub wilgocią lub w razie nieprawidłowego działania, a także po upadku.

Konserwacja

- W razie dymienia, nietypowych odgłosów lub zapachów natychmiast wyłączyć urządzenie i wyciągnąć wtyczkę sieciową z gniazda. W tych przypadkach nie wolno kontynuować używania urządzenia przed jego sprawdzeniem przez specjalistę.
- Wszelkie prace konserwacyjne powierzać tylko wykwalifikowanym specjalistom.
- Pod żadnym pozorem nie otwierać obudowy urządzenia ani akcesoriów. W przypadku otwartej obudowy istnieje zawsze zagrożenie życia wskutek porażenia elektrycznego – otwierać obudowę wyłącznie wtedy, gdy urządzenie nie jest pod napięciem. W przypadku niektórych urządzeń otwarcie obudowy jest niezbędne i umożliwia:
 - montaż urządzenia
 - włożenie nośnika pamięci (karty SD lub dysku twardego)
 - dostęp do istotnych funkcji (przycisk Reset albo WPS)

Czyszczenie

- Obudowę urządzenia należy czyścić wyłącznie wilgotną szmatką.
- Nie używać rozpuszczalników, spirytusu, rozcieńczalników itd., ani substancji takich jak: solanka, preparaty owadobójcze, rozpuszczalniki zawierające chlor lub kwasy (salmiak), proszek do szorowania.
- Bawełnianą ściereczką delikatnie przecierać powierzchnię aż do całkowitego wysuszenia.

	<p>W pracującym urządzeniu występuje niebezpieczne napięcie. Na czas konserwacji lub czyszczenia odłączyć urządzenie od sieci!</p>
---	---

Spis treści

1. Zawartość opakowania.....	81
2. Opis sprzętu	82
2.1. HDCC34011	82
2.2. TVCC40011	82
3. Montaż/instalacja.....	83
3.1. HDCC34011	83
3.2. TVCC40011	84
3.3. Montaż kabla wideo	84
3.4. Zmiana formatu analogowego	84
4. Menu ekranowe (OSD).....	85

1. Zawartość opakowania

TVCC34011

- Kamera analogowa
- 12V Power Supply
- Szablon do wykonywania otworów
- Kabel kombi 30 m
- Materiał montażowy
- Instrukcja

TVCC40011

- Kamera analogowa
- 12V Power Supply
- Szablon do wykonywania otworów
- Kabel kombi 30 m
- Materiał montażowy
- Instrukcja

2. Opis sprzętu

2.1. HDCC34011

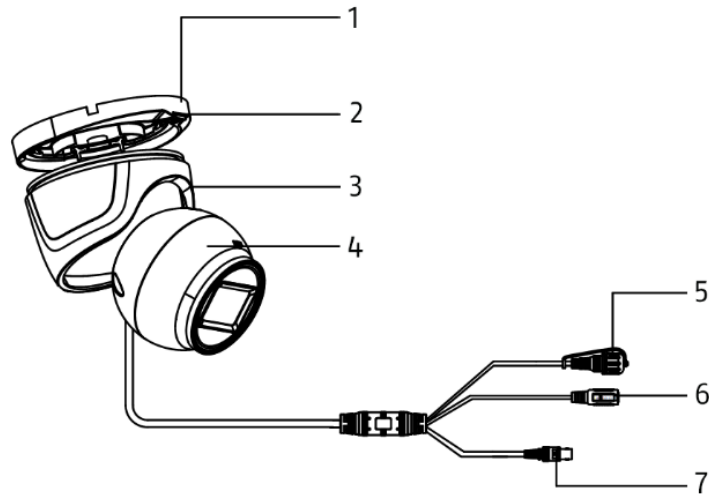

1	Podstawa kamery	2	Płyta mocująca
3	Pokrywa kamery	4	Kamera
5	Przełącznik Do przełączania formatów analogowych (TVI/CVI/AHD/CVBS)	6	Napięcie zasilania (5,5 × 2,1 mm, wtyk koncentryczny)
7	Wyjście wideo BNC (TVI/CVI/AHD/CVBS)		

2.2. TVCC40011

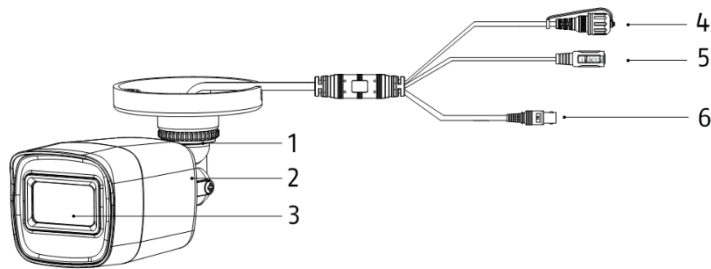

1	Uchwyt do mocowania kamery na ścianie	2	Kamera
3	Obiektyw	4	Przełącznik Do przełączania formatów analogowych (TVI/CVI/AHD/CVBS)
5	Napięcie zasilania (5,5 × 2,1 mm, wtyk koncentryczny)	6	Wyjście wideo BNC (TVI/CVI/AHD/CVBS)

3. Montaż/instalacja



UWAGA!

W trakcie montażu kamera powinna być odłączona od napięcia sieciowego.

3.1. HDCC34011

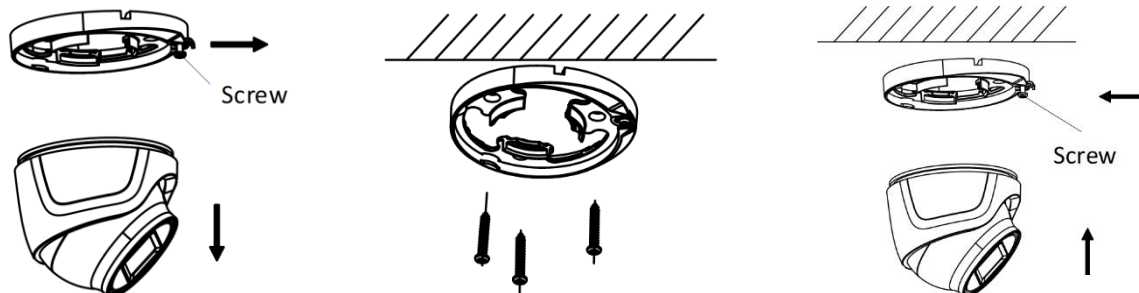

Przykleić dołączony szablon do wykonywania otworów w wybranym miejscu instalacji kamery. Odkręcić śrubę zabezpieczającą płytę blokującą. Do zamocowania podstawy kamery użyć dostarczonych kołków rozporowych i śrub.



Jeżeli kabel ma być ułożony z boku, należy poczekać z ostatecznym zamocowaniem podstawy kamery, aby móc jeszcze zamontować kabel kamery.

Następnie podnieść kamerę z pokrywą kamery z powrotem do podstawy kamery i zablokować kamerę za pomocą płyty blokującej i śruby.

Ustawienie

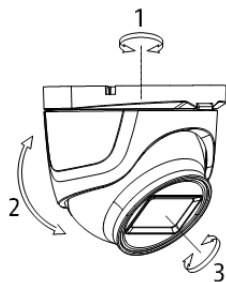

Odkręcić nieco śrubę z boku przy płycie blokującej, aby ustawić kamerę.

52. Obrót korpusu: 0–360°

53. Pochylenie: 0–75°

54. Obrót kamery: 0–360°

3.2. TVCC40011

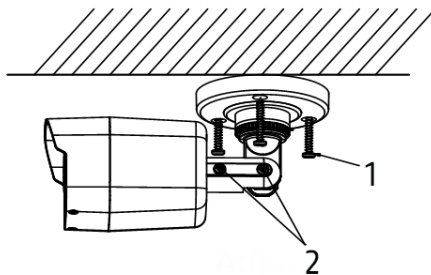

1	Śruba do mocowania	2	Śruby do ustawiania
---	--------------------	---	---------------------

Przykleić dołączony szablon do wykonywania otworów w wybranym miejscu instalacji kamery. Wywiercić potrzebne otwory.

Do zamocowania kamery użyć dostarczonych kołków rozporowych i śrub.

Ustawienie

	<p>Odkręcić nieco pierścień mocujący lub śruby mocujące, aby ustawić kamerę w żądanym kierunku.</p> <p>55. Obrót korpusu: 0–360° 56. Pierścień blokujący obrót 57. Pochylenie: 0-180° 58. Śruba blokująca pochylenie 59. Obrót kamery: 0–360° 60. Śruba blokująca obrót kamery</p>
--	---

3.3. Montaż kabla wideo

W celu przekazywania sygnału wideo z kamery do nagrywarki analogowej potrzebny jest kabel koncentryczny z wtyczką BNC (małe/męska). Długość kabla do następnego urządzenia nie może przekraczać odpowiednio 800 metrów (2 Mpx) lub 300 metrów (5 Mpx).

	<p>Należy pamiętać, że ułożenie kabli w pobliżu przewodów elektrycznych lub innych przewodzących materiałów może prowadzić do zakłóceń transmisji obrazu kamery.</p> <p>Zalecenie: Zastosowanie filtra przeciwzakłóceńowego TVAC25220 lub TVAC25210 może zminimalizować powstawanie zakłóceń.</p>
--	--

3.4. Zmiana formatu analogowego

Fabrycznie kamery mają ustawiony format analogowy „TVI”. Aby zmienić format, należy odkręcić pokrywę przełącznika i wcisnąć oraz przytrzymać przez 5 sekund przycisk. Formaty analogowe będą przełączane w ustalonej kolejności:

CVBS->TVI->CVI->AHD

4. Menu ekranowe (OSD)

Menu ekranowe (OSD, On-Screen-Display) kamery można otworzyć wyłącznie za pośrednictwem urządzeń z funkcjami sterowania (nagrywarka, panel sterowania). Aby otworzyć menu OSD, należy wykorzystać opcję „Iris+” albo otworzyć ustawienie domyślne 95. Do sterowania używać przycisków strzałek PTZ urządzenia oraz opcji „Iris+” do otwierania i potwierdzania.



Menu OSD jest dostępne wyłącznie w angielskiej wersji językowej. W celach poglądowych można skorzystać z poniższego opisu w punktach.

Opcja „Iris+” może różnić się w zależności od modelu urządzenia

MAIN MENU (menu główne)

Ogólna nawigacja po menu

BACK	O jeden krok menu wstecz
EXIT	Zamknięcie menu głównego bez zapisywania zmian
EXIT & SAVE	Zamknięcie menu głównego i zapisanie wszystkich zmian

VIDEO FORMAT Wybór formatu wideo

EXPOSURE (ustawienia naświetlenia)

EXPOSURE MODE	Tryb ustawień naświetlenia
	<ul style="list-style-type: none"> • GLOBAL Automatycznie • BLC Kompensacja oświetlenia konturowego • HLC Kompensacja rozjaśnienia • WDR Wide Dynamic Range – szeroki zakres dynamiki
AGC	Automatyczna regulacja wzmocnienia.
	<ul style="list-style-type: none"> • OFF Wył. • LOW Niska • MIDDLE Średnia • HIGH Wysoka
SLOW Shutter	Czas migawki
	<ul style="list-style-type: none"> • OFF Standardowy czas migawki • x2 do x16 Wydłużony czas migawki

DAY NIGHT (ustawienia dzień/noc)

MODE	Ustawianie trybu
	<ul style="list-style-type: none"> • AUTO Automatycznie • COLOR Obraz zawsze w kolorze • BW Obraz zawsze czarno-biały
IR LIGHT	Włączanie i wyłączanie światła podczerwonego
SMART IR	Ustawianie trybu Smart IR
	<ul style="list-style-type: none"> • MODE 1 Do wewnątrz / na zewnątrz • MODE 2 Do wewnątrz • MODE 3 Na zewnątrz
LEVEL	Wybór poziomu IR
D->N THRESHOLD	Wartości progowa z dnia na noc
	<ul style="list-style-type: none"> • Im niższa wartość, tym wcześniej przełącza się tryb dzień/noc. • Im wyższa wartość, tym wcześniej przełącza się tryb dzień/noc.
N->D THRESHOLD	Wartość progowa z nocy na dzień (patrz wyżej)

VIDEO SETTING (ustawienia wideo)

IMAGE MODE	Wybór trybu obrazu	
	<ul style="list-style-type: none"> • STD Ustawienie domyślne • HIGH-SAT Wysokie nasycenie 	
WHITE BALANCE	Otwieranie ustawień kompensacji bieli	
BRIGHTNESS	Ustawianie jasności	
CONTRAST	Ustawianie kontrastu	
SHARPNESS	Ustawianie ostrości	
SATURATION	Ustawianie nasycenia	
3DNR	Ustawianie dynamicznej redukcji szumów	
MIRROR	Odbicie lustrzane obrazu z kamery	
	<ul style="list-style-type: none"> • DEFAULT Normalnie • H Poziomo • V Pionowo • HV Poziomo i pionowo 	

WB (ustawienia kompensacji bieli)

MODE	Ustawianie trybu	
	<ul style="list-style-type: none"> • ATW Automatycznie • MANUAL Ustawienie ręczne 	
	RGAIN	Ustawianie wzmocnienia czerwieni
	BGAIN	Ustawianie wzmocnienia błękitu

PRIVACY/MOTION (otwieranie maskowania stref prywatności / wykrywania ruchu)

MODE	Włączanie/wyłączanie maskowania stref prywatności / wykrywania ruchu	
AREA x	Edycja strefy	
	<ul style="list-style-type: none"> • DISPLAY Włączanie/wyłączanie wyświetlacza • X POSITION Ustawianie pozycji osi X • Y POSITION Ustawianie pozycji osi Y • WIDTH Ustawianie szerokości • HEIGHT Ustawianie wysokości • RETURN Zamknięcie menu 	
SENSITIVITY	Ustawianie czułości	
COLOR	Ustawianie koloru	
TRANSPARENCY	Włączanie/wyłączanie przezroczystości	
RETURN	Zamknięcie punktu menu	

FACTORY DEFAULT Przywrócenie ustawień fabrycznych kamery

Introducción

Estimado cliente:

Le agradecemos la compra de este producto.

Por la presente, ABUS Security-Center declara que las cámaras cumplen las exigencias de las siguientes directivas de la UE: Directiva de compatibilidad electromagnética 2014/30/UE y Directiva RoHS 2011/65/UE. El texto íntegro de la declaración de conformidad UE está disponible en las siguientes direcciones de Internet:

www.abus.com/product/TVCC34011

www.abus.com/product/TVCC40011

Para conservar este estado y garantizar un funcionamiento exento de peligros, debe tener en cuenta lo expuesto en este manual de instrucciones.

**Si tiene alguna pregunta, diríjase a su distribuidor especializado
o póngase en contacto con nuestro servicio de atención al cliente:**

Correo postal: ABUS Support, Linker Kreuthweg 5, 86444 Affing, Alemania

E-mail: support@abus-sc.com

Tel.: +49 8207 959 90 888

Horario de atención telefónica: Lu-Ju: 08 - 17 h; Vi: 08 – 14 h



El almacenamiento de datos está sujeto a las directivas de protección de datos específicas de cada país.





Exención de responsabilidad

Este manual de instrucciones ha sido elaborado con minuciosidad. Si, a pesar de ello, usted advirtiera omisiones o imprecisiones, comuníquenoslo por escrito a la dirección indicada anteriormente.

ABUS Security-Center GmbH no asume ningún tipo de responsabilidad por los fallos técnicos ni tipográficos y se reserva el derecho a realizar modificaciones en el producto y en los manuales de instrucciones sin previo aviso.

ABUS Security-Center no se hace responsable de los daños que se deriven directa o indirectamente del equipamiento, las prestaciones y el empleo de este producto. No se concede garantía alguna por el contenido de esta documentación.

Explicación de los símbolos

	El símbolo con un rayo dentro de un triángulo se utiliza para advertir de un peligro para la integridad física debido, por ejemplo, a una descarga eléctrica.
	Un signo de admiración dentro de un triángulo señala una indicación importante del manual de instrucciones, que es imprescindible tener en cuenta.
	Este símbolo señala consejos e indicaciones útiles para el manejo.

Enumeraciones

15. ... 16. ...	Enumeraciones con un orden fijo establecido en el texto o en la indicación de advertencia.
• ... • ...	Enumeraciones sin un orden fijo establecido en el texto o en la indicación de advertencia.



Uso adecuado

Utilice el aparato únicamente para la finalidad para la que ha sido concebido y fabricado. Cualquier otro uso se considera inadecuado.

Indicaciones importantes de seguridad

General

Antes de utilizar por primera vez el aparato, lea atentamente las siguientes instrucciones y respete todas las advertencias, aunque esté familiarizado con el uso de dispositivos electrónicos.

	En caso de daños derivados de no haber respetado las indicaciones expuestas en el manual de instrucciones, se extingue el derecho de garantía. No nos hacemos responsables de los daños resultantes.
	No nos hacemos responsables de los daños personales o materiales provocados por una utilización incorrecta o por no haber respetado las indicaciones de seguridad. En tales casos se anula el derecho de garantía.

Guarde bien este manual para futuras consultas.

Si vende o entrega el aparato a terceros, entregue también estas instrucciones.

Las siguientes indicaciones de seguridad y peligro están destinadas no solo a proteger su salud y seguridad, sino también la integridad del aparato. Lea atentamente los siguientes puntos:

Alimentación de corriente

- Conecte este aparato exclusivamente a una fuente que suministre una corriente con la tensión de red indicada en la placa de características. Si no está seguro de cuál es la tensión de red, pregunte a la empresa distribuidora de electricidad.
- Desenchufe el aparato de la red de alimentación antes de llevar a cabo trabajos de mantenimiento o instalación.
- El aparato estará desconectado de la red eléctrica únicamente cuando se haya retirado de la fuente de alimentación.
- Para desconectar completamente el aparato de la red, hay que desenchufarlo de la toma de corriente.
- Para excluir totalmente el peligro de incendio, por regla general se ha de desenchufar el aparato de la toma de corriente cuando no se vaya a utilizar durante un periodo de tiempo prolongado.

Sobrecarga/sobretensión

- Desenchufe el aparato de la red eléctrica cuando vaya a haber temporal o tormenta con peligro de descarga de rayos o conecte el aparato a un sistema de alimentación ininterrumpida.
- Evite la sobrecarga de tomas de corriente, cables alargadores y adaptadores, ya que esto puede provocar un incendio o una descarga eléctrica.

Cables

- Agarre siempre los cables por la clavija y no tire del cable.
- No tome nunca el cable con las manos mojadas, ya que se podría producir un cortocircuito o una descarga eléctrica.
- No coloque el aparato, muebles ni ningún otro objeto pesado sobre los cables y cerciórese de que no queden doblados, sobre todo en la parte de la clavija y en los terminales de conexión.
- No haga nunca nudos en los cables ni los ate junto con otros cables.
- Se deben tender todos los cables de tal forma que nadie pueda pisarlos ni tropezar con ellos.
- Un cable de alimentación estropeado puede provocar un incendio o una descarga eléctrica. Compruebe periódicamente el cable de alimentación.
- No modifique ni manipule el cable ni el enchufe de alimentación.
- No utilice ningún adaptador de enchufe ni cable alargador que no responda a las normas de seguridad vigentes y no realice ninguna modificación en los cables de corriente y de red.

Niños

- Impida que los aparatos eléctricos puedan llegar a manos de los niños. No deje nunca que los niños utilicen aparatos eléctricos sin vigilancia. Los niños no son siempre conscientes de los posibles peligros. El atragantamiento con piezas pequeñas podría provocar la muerte.
- Mantenga también apartadas de los niños las láminas de plástico del embalaje, pues podrían asfixiarse con ellas.
- Este aparato no debe llegar a manos de los niños. Un uso inadecuado podría hacer saltar las piezas con resorte y provocar lesiones a los niños (por ejemplo, en los ojos).

Vigilancia

- La puesta en funcionamiento de equipos de vigilancia puede estar prohibida por ley o reglamentada en ciertos países.
- Antes de la puesta en funcionamiento del equipo, el usuario debe asegurarse de que la vigilancia se lleve a cabo dentro del marco legal correspondiente.

Lugar de instalación/entorno de funcionamiento

No coloque ningún objeto pesado sobre el aparato.

El aparato está diseñado únicamente para su funcionamiento en recintos con temperaturas o humedad del aire adecuadas (por ejemplo, en cuartos de baño) o en lugares muy expuestos al polvo. Compruebe los datos técnicos de los aparatos por separado para obtener una descripción precisa.

Preste atención a que:

- quede siempre garantizada una ventilación suficiente (no coloque el aparato en repisas, sobre una alfombra gruesa, sobre una cama ni en ningún lugar donde las ranuras de ventilación puedan quedar tapadas, y deje una distancia mínima de 10 cm por todos los lados);
- el aparato no quede expuesto a la influencia de ninguna fuente de calor (por ejemplo, radiadores);
- no incida luz solar directa ni artificial sobre aparatos para interiores;
- el aparato no esté en las inmediaciones de campos magnéticos (por ejemplo, altavoces);
- no haya fuentes de calor que puedan provocar un incendio (por ejemplo, una vela encendida) sobre el aparato o junto a este;
- no se puedan producir salpicaduras de agua ni de líquidos agresivos sobre aparatos para interiores;
- el aparato no se utilice cerca del agua y, sobre todo, no se sumerja jamás en agua (no coloque objetos con agua, como jarrones o bebidas, sobre el aparato ni junto a él);
- no penetre ningún cuerpo extraño;
- el aparato no quede expuesto a oscilaciones bruscas de temperatura, ya que se condensaría la humedad del aire y esto podría provocar cortocircuitos;
- el aparato no quede expuesto a sacudidas o vibraciones excesivas.

Desembalaje

Manipule el aparato con sumo cuidado al desembalarlo.

Los embalajes y utensilios de embalaje son reciclables y se deben gestionar de forma que se puedan volver a utilizar.

Recomendamos:

Introducir en el contenedor que corresponda el papel, cartón y cartón ondulado por un lado y, los materiales plásticos, por otro.

Si en su distrito no se dispone de tales contenedores, podrá desechar el material de embalaje en la basura doméstica.





Advertencia

Si el embalaje original presenta algún desperfecto, compruebe el aparato. En caso de que detecte algún daño en el mismo, devuélvalo en el embalaje original e informe al servicio de reparto.

Puesta en marcha

- Tenga en cuenta las indicaciones de seguridad y de utilización antes de la primera puesta en marcha.

	<p>Advertencia</p> <p>Al instalar el aparato en un sistema de videovigilancia ya existente, asegúrese de que todos los dispositivos estén desconectados de la red y del circuito de baja tensión.</p>
	<p>Advertencia</p> <p>Los trabajos no profesionales o indebidamente realizados en la red eléctrica o en las instalaciones de viviendas suponen un peligro no solo para usted, sino también para otras personas.</p> <p>Tienda los cables de las instalaciones de tal forma que los circuitos de red y de baja tensión discurren siempre separados y que no se unan en ningún punto ni se puedan unir por algún defecto.</p>

Mantenimiento y cuidado

Es necesario realizar tareas de mantenimiento si el aparato ha sufrido daños, por ejemplo, por defectos en el enchufe, el cable de alimentación o en la carcasa, si ha penetrado algún líquido u objeto en su interior, si ha estado expuesto a la lluvia o a la humedad, si no funciona correctamente o si se ha caído.

Mantenimiento

- Si detecta la emanación de humo, ruidos inusuales u olores, apague inmediatamente el aparato y desconéctelo de la red eléctrica. En estos casos, un especialista deberá inspeccionar el aparato antes de volver a ponerlo en funcionamiento.
- Encargue todos los trabajos de mantenimiento a personal cualificado para ello.
- No abra nunca la carcasa del aparato ni de los accesorios si no es preciso. ya que las carcasas abiertas presentan peligro de muerte por descarga eléctrica. Abra la carcasa únicamente cuando el aparato esté desconectado del suministro de corriente.
En algunos aparatos, es indispensable abrir la carcasa para poder realizar las siguientes operaciones:
 - Montaje del aparato
 - Inserción de un dispositivo de memoria (tarjeta SD o disco duro)
 - Acceso a las funciones básicas (tecla de reinicio o tecla WPS)

Limpieza

- Limpie la carcasa del aparato únicamente con un paño húmedo.
- No utilice ningún disolvente, etanol, diluciones, etc., ni ninguna de las siguientes sustancias: agua salada, insecticidas, disolventes que contengan cloro o ácidos (salmiak), polvos abrasivos.
- Frote la superficie suavemente con un paño de algodón hasta que quede totalmente seca.

	<p>El aparato funciona con una tensión peligrosa. Para realizar los trabajos de mantenimiento o limpieza, desenchufe el aparato de la red eléctrica.</p>
---	---

Contenido

1. Volumen de entrega	93
2. Descripción del hardware	94
2.1. HDCC34011	94
2.2. TVCC40011	94
3. Montaje/Instalación	95
3.1. HDCC34011	95
3.2. TVCC40011	96
3.3. Colocación del cable de vídeo.....	96
3.4. Cambiar formato analógico	96
4. Menú OSD.....	97

1. Volumen de entrega

TVCC34011

- Cámara analógica
- 12V Power Supply
- Plantilla de perforación
- Cable combinado de 30 m
- Material de montaje
- Instrucciones

TVCC40011

- Cámara analógica
- 12V Power Supply
- Plantilla de perforación
- Cable combinado de 30 m
- Material de montaje
- Instrucciones

2. Descripción del hardware

2.1. HDCC34011

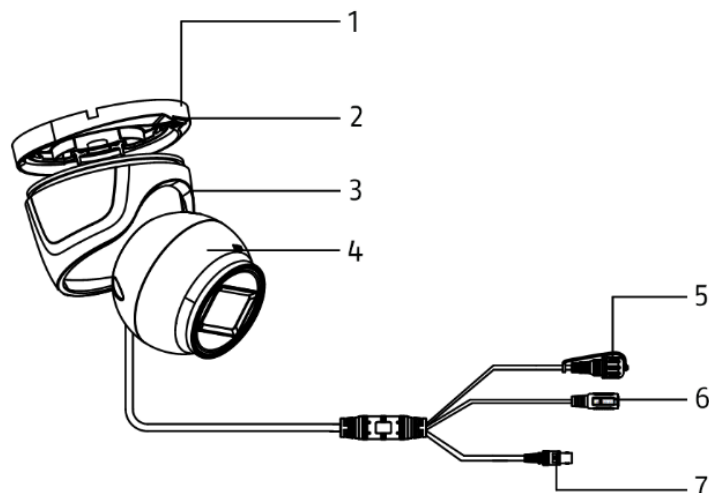

1	Placa base de la cámara	2	Placa de bloqueo
3	Cubierta de la cámara	4	Cámara
5	Conmutador Para cambiar entre los formatos analógicos (CVBS / TVI / CVI / AHD)	6	Conexión de tensión (5,5x2,1 mm, conector hembra)
7	Salida de vídeo BNC (CVBS / TVI / CVI / AHD)		

2.2. TVCC40011

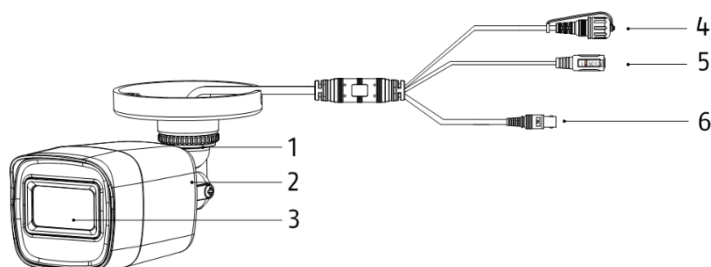

1	Soporte de pared de la cámara	2	Cámara
3	Objetivo	4	Conmutador Para cambiar entre los formatos analógicos (CVBS / TVI / CVI / AHD)
5	Conexión de tensión (5,5x2,1 mm, conector hembra)	6	Salida de vídeo BNC (CVBS / TVI / CVI / AHD)

3. Montaje/Instalación



¡ATENCIÓN!

Durante el montaje, la cámara debe estar desconectada de la tensión de red.

3.1. HDCC34011

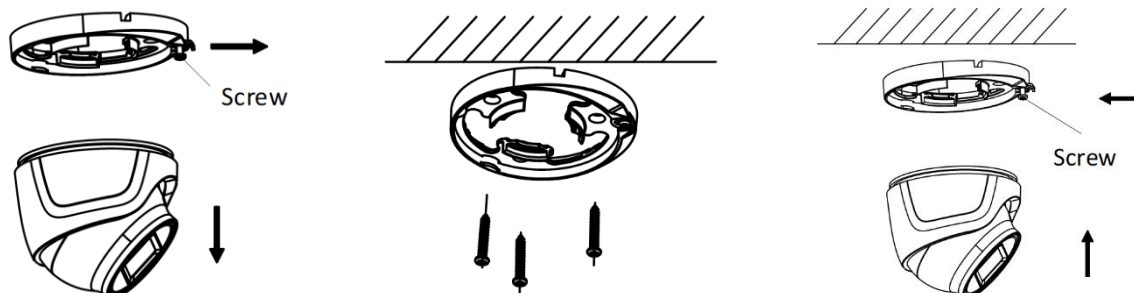

Pegue la plantilla de perforación incluida en el lugar de instalación deseado para la cámara. Suelte el tornillo de la placa de bloqueo. Utilice los tacos y los tornillos suministrados para fijar la placa base de la cámara.



Si desea tender los cables lateralmente, no fije completamente la placa base de la cámara, para poder tender el mazo de cables después.

Ahora, vuelva a colocar la cámara con la cubierta sobre la placa base y bloquéela con la placa de bloqueo y el tornillo.

Orientación

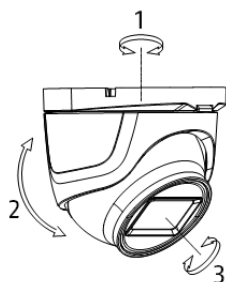

Suelte un poco el tornillo de la placa de bloqueo para orientar la cámara.

- 61. Giro: 0-360°
- 62. Inclinación: 0-75°
- 63. Rotación: 0-360°

3.2. TVCC40011

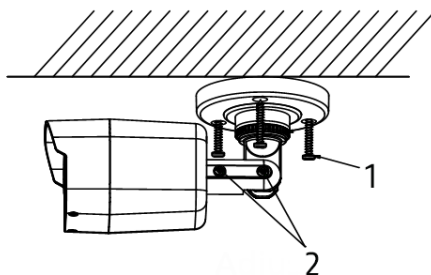

1	Tornillos de fijación	2	Tornillos de orientación
---	-----------------------	---	--------------------------

Pegue la plantilla de perforación incluida en el lugar de instalación deseado para la cámara. Taladre los orificios necesarios.

Utilice los tacos y los tornillos suministrados para fijar la cámara.

Orientación

	<p>Suelte el anillo o los tornillos de fijación para orientar la cámara en la dirección correspondiente.</p> <p>64. Giro: 0-360° 65. Anillo de fijación para giro 66. Inclinação: 0-180° 67. Anillo de fijación para inclinación 68. Rotación: 0-360° 69. Anillo de fijación para rotación</p>
--	---

3.3. Colocación del cable de vídeo

Para transmitir la señal de vídeo de la cámara a una grabadora analógica, debe utilizarse un cable coaxial con conector BNC (macho). La longitud de los cables hasta el siguiente dispositivo no debe superar los 800 metros (2 MPx) o los 300 metros (5 MPx).

	<p>Tenga en cuenta que, si se tienden los cables junto a cables de corriente u otros materiales conductores, la transmisión de imágenes de la cámara puede verse afectada.</p> <p>Recomendación: Emplear un filtro de ruido TVAC25220 o TVAC25210 para minimizar las interferencias.</p>
--	---

3.4. Cambiar formato analógico

En el estado de entrega, las cámaras se encuentran preconfiguradas con el formato analógico "TVI". Para cambiar el formato, desatornille la tapa del conmutador y mantenga presionado el botón durante 5 segundos. Los formatos analógicos van cambiando en un orden fijo:

CVBS->TVI->CVI->AHD

4. Menú OSD

La pantalla de menú (OSD, On-Screen Display) de esta cámara solo puede abrirse mediante dispositivos con opciones de control (grabadora, unidad de mando). Para abrir el menú OSD, utilice la opción "Iris+" o acceda al preajuste 95. Para el control, utilice las teclas de flecha PTZ de su dispositivo y la opción "Iris+" para abrir y confirmar.



El menú OSD solo está disponible en lengua inglesa. A modo de orientación, utilice la descripción del apartado siguiente.

La opción "Iris+" puede diferir en función del dispositivo

MAIN MENU (Menú principal)

Manejo general del menú

BACK	Retroceder un paso de menú
EXIT	Salir del menú principal sin guardar los cambios
EXIT & SAVE	Salir del menú principal y guardar todos los cambios

VIDEO FORMAT Seleccionar el formato de vídeo

EXPOSURE (Ajustes de exposición)

EXPOSURE MODE	Ajustar el modo de exposición
	<ul style="list-style-type: none"> • GLOBAL Automático • BLC Compensación de contraluz • HLC Compensación de altas luces • WDR Wide Dynamic Range (amplio rango dinámico)
AGC	Control automático de ganancia
	<ul style="list-style-type: none"> • OFF Desconectado • LOW Bajo • MIDDLE Medio • HIGH Alto
SLOW Shutter	Velocidad de obturación
	<ul style="list-style-type: none"> • OFF Velocidad de obturación estándar • X2 – x16 Velocidad de obturación aumentada

DAY NIGHT (Ajustes día/noche)

MODE	Ajustar el modo <ul style="list-style-type: none"> • AUTO Automático • COLOR Imagen siempre en color • BW Imagen siempre en blanco y negro
IR LIGHT	Activar o desactivar la luz IR
SMART IR	Ajustar el modo Smart IR <ul style="list-style-type: none"> • MODE 1 Para interior/exterior • MODE 2 Para interior • MODE 3 Para exterior
LEVEL	Seleccionar el nivel IR
D->N THRESHOLD	Umbral de cambio de día a noche <ul style="list-style-type: none"> • Cuanto menor sea el valor, antes cambiará el modo día/noche • Cuanto mayor sea el valor, más tarde cambiará el modo día/noche.
N->D THRESHOLD	Umbral de cambio de noche a día (ver arriba)

VIDEO SETTING (Ajustes de vídeo)

IMAGE MODE	Seleccionar el modo de imagen <ul style="list-style-type: none"> • STD Ajuste predeterminado • HIGH-SAT Saturación alta
WHITE BALANCE	Abrir los ajustes del balance de blancos
BRIGHTNESS	Ajustar el brillo
CONTRAST	Ajustar el contraste
SHARPNESS	Ajustar la nitidez
SATURATION	Ajustar la saturación
3DNR	Ajustar la reducción dinámica del ruido
MIRROR	Reflejar la imagen de la cámara <ul style="list-style-type: none"> • DEFAULT Normal • H Horizontal • V Vertical • HV Horizontal y vertical

WB (Ajustes del balance de blancos)

MODE	Ajustar el modo <ul style="list-style-type: none"> • ATW Automático • MANUAL Ajuste manual • RGAIN Ajustar la ganancia de rojos • BGAIN Ajustar la ganancia de azules
------	---

PRIVACY / MOTION (Enmascaramiento de zonas privadas / detección de movimiento)

MODE movimiento	Activar/desactivar el enmascaramiento de zonas privadas/la detección de
AREA x	Editar zona
	<ul style="list-style-type: none">• DISPLAY Activar/desactivar pantallas• X POSITION Ajustar la posición de ejes X• Y POSITION Ajustar la posición de ejes Y• WIDTH Ajustar el ancho• HEIGHT Ajustar la altura• RETURN Salir del menú
SENSITIVITY	Ajustar la sensibilidad
COLOR	Ajustar los colores
TRANSPARENCY	Activar/desactivar la transparencia
RETURN	Salir de la opción de menú

FACTORY DEFAULT Restablecer la cámara a los ajustes de fábrica

Inledning

Hej!

Vi vill tacka dig för att du har valt den här produkten.

Härmed försäkrar ABUS Security-Center att kamerorna uppfyller kraven i följande EU-direktiv: EMC-direktivet 2014/30/EU samt RoHS-direktivet 2011/65/EU. Den fullständiga texten i EU-försäkran om överensstämmelse är tillgänglig under följande webbadresser:

www.abus.com/product/TVCC34011

www.abus.com/product/TVCC40011

För att bibehålla detta skick och säkerställa säker drift måste du som användare följa den här bruksanvisningen!

**Kontakta din återförsäljare om du har frågor
eller kontakta kundservice:**

Post: ABUS Support, Linker Kreuthweg 5, DE-86444 Affing, Tyskland

E-post: support@abus-sc.com

Tel.: +49-820-795 990 888

Öppettider, hotline: mån–fre: kl. 08–17; fre: kl. 08–14



Vid datalagring gäller landsspecifika dataskyddsriktlinjer.





Ansvarsfriskrivning

Den här bruksanvisningen har utarbetats med största omsorg. Om du upptäcker några felaktigheter eller brister, vänligen meddela oss detta skriftligen under den ovan angivna adressen.

ABUS Security-Center GmbH ansvarar inte för tekniska eller typografiska fel och förbehåller sig rätten att när som helst och utan förvarning göra ändringar på produkten och i bruksanvisningarna.

ABUS Security-Center ansvarar inte för direkta eller indirekta följdskador som uppstår i samband med den här produktens utrustning, effekt eller användning. Det ges ingen garanti för innehållet i det här dokumentet.

Symbolförklaring

	Symbolen med en blix i en triangel används för att visa när det föreligger fara för hälsa, t.ex. på grund av elektriska stötar.
	Ett utropstecken i triangeln markerar viktiga hänvisningar i bruksanvisningen som måste följas.
	Den här symbolen markerar särskilda tips och hänvisningar om hur produkten används.

Uppräkningar

17. ... 18. ...	Uppräkningar i bestämd ordningsföljd i texten eller varningen.
• ... • ...	Uppräkningar utan bestämd ordningsföljd i texten eller varningen.



Avsedd användning

Använd enheten endast för det ändamål för vilket den har utvecklats och tillverkats! All annan användning klassas som icke ändamålsenlig!

Viktiga säkerhetsanvisningar

Allmänt

Innan produkten används för första gången, läs noggrant igenom följande anvisningar och observera alla varningar, även om du är van vid elektroniska produkter.

	Vid skador som uppstår på grund av att anvisningarna i bruksanvisningen inte har följts upphör garantin att gälla. Vi tar inget ansvar för följdskador!
	Vi tar inget ansvar för sak- och personskador som beror på felaktig användning eller att säkerhetsanvisningarna inte har följts. I sådana fall upphör alla garantianspråk att gälla!

Förvara den här handboken på ett säkert ställe för framtida referens.

Om du säljer eller lämnar vidare enheten måste den här bruksanvisningen följa med.

Följande säkerhetsanvisningar och varningar syftar inte enbart till att skydda mot personskador, utan även till att skydda enheten. Läs noggrant igenom följande punkter:

Strömförsörjning

- Anslut endast enheten till en strömkälla som har samma nätspänning som anges på typskylten. Kontakta din elleverantör om du är osäker på vilken nätspänning som gäller på användningsplatsen.
- Bryt strömtillförseln till enheten innan du påbörjar underhålls- eller installationsarbeten
- Enheten separeras endast helt från elnätet när nätaggregatet tas bort från det.
- För att helt bryta strömtillförseln till enheten måste du dra ur nätkontakten.
- För att eliminera brandrisken ska enhetens stickkontakt alltid dras ut ur eluttaget när enheten inte ska användas under en längre tid.

Överbelastning/överspänning

- Bryt strömtillförseln till enheten före storm eller oväder med risk för blixtnedslag eller anslut den till avbrottsfri strömförsörjning.
- Undvik att överbelasta eluttag, förlängningskablar eller adapterar eftersom det kan orsaka eldsvådor eller elektriska stötar.

Kablar

- Dra alltid ut kablar genom att dra i kontakten, inte i själva kabeln
- Vidrör aldrig nätkabeln med våta händer eftersom det kan orsaka en kortslutning eller elektrisk stöt.
- Ställ varken enheten, möbler eller andra tunga föremål på kablarna och se till att kablarna inte böjs, särskilt vid kontakten och vid kontaktdonen.
- Slå aldrig knut på kabeln och bind aldrig ihop kabeln med andra kablar.
- Alla kablar måste dras så att ingen kan kliva på dem och så att de inte ligger i vägen.
- En skadad nätkabel kan utgöra en brandrisk eller orsaka elektriska stötar. Kontrollera nätkabeln med jämna mellanrum.
- Förändra eller manipulera inte nätkabeln och nätkontakten.
- Använd inga adapterkontakter eller förlängningskablar som inte uppfyller gällande säkerhetsstandarder och modifiera inte ström- och nätkablarna på något sätt.

Barn

- Se till att hålla elektriska enheter borta från barn! Låt aldrig barn använda elektriska enheter utan uppsikt. Barn kan inte alltid göra korrekta riskbedömningar. Små delar kan sväljas och utgör därför en risk för livshotande skador.
- Håll förpackningsmaterial borta från barn. Kvävningsrisk föreligger!
- Denna enhet får inte användas av barn. Fjädrande delar kan slungas ut vid felaktig användning och orsaka skador (t.ex. ögonskador) på barn.

Övervakning

- Att använda övervakningsanläggningar kan i vissa länder vara förbjudet eller reglerat enligt lag.
- Innan anläggningen används måste användaren kontrollera att övervakningen ligger inom de rättsliga ramarna.

Uppställningsplats/driftemiljö

Ställ inte tunga föremål på enheten.

Enheten är endast utformad för att användas i utrymmen med motsvarande temperatur eller luftfuktighet (t.ex. badrum) eller i utrymmen med stora mängder damm. Se den tekniska informationen för exakta uppgifter om respektive enhet.

Se till

- att ventilationen alltid är tillräcklig (ställ inte enheten i hyllor, på en tjock matta, på en säng eller på platser där ventilationsspringorna täcks för, och se till att det finns ett avstånd på minst 10 cm till alla sidor);
- att inga direkta värmekällor (t.ex. element) inverkar på enheten;
- att inget direkt solljus eller starkt artificiellt ljus träffar enheter som används inomhus;
- att enheten inte står i omedelbar närhet av magnetfält (t.ex. högtalare);
- att inga öppna brandkällor (t.ex. brinnande ljus) står på eller bredvid enheten;
- att förhindra att enheter för inomhusbruk kommer i kontakt med stänkande och droppande vatten samt aggressiva vätskor,
- att enheten inte används i närheten av vatten; enheten får under inga omständigheter sänkas ned i vatten (ställ aldrig kärl fyllda med vätska, som vaser eller dryckesglas, på eller bredvid enheten);
- att inga främmande föremål tränger in;
- att enheten inte utsätts för starka temperaturskillnader, eftersom det leder till att luftfuktighet kondenserar, vilket kan leda till kortslutningar;
- att enheten inte utsätts för kraftiga skakningar och vibrationer.

Uppackning

Hantera enheten med största varsamhet under upppackningen.

Förpackningar och förpackningsmaterial är återvinningsbara och ska i princip alltid återvinnas.

Vi rekommenderar:

papper, kartong och wellpapp resp. plastförpackningsdelar ska lämnas i lämplig uppsamlingsbehållare.

Om sådana uppsamlingsbehållare ännu inte finns tillgängliga där du bor kan du slänga de materialen i hushållssoporna.





Varning

Om originalförpackningen är skadad ska du kontrollera enheten direkt. Om enheten är skadad ska du skicka tillbaka den med förpackningen och informera speditören.

Idrifttagning

- Alla säkerhets- och användningsanvisningar måste läsas innan enheten används för första gången!

	<p>Varning Installeras enheten i ett befintligt videoövervakningssystem ska du kontrollera att all utrustning separerats från elnätet och lågspänningskretsen!</p>
	<p>Varning Felaktigt eller oprofessionellt utförda arbeten på elnätet och den elektriska utrustningen utgör en fara inte bara för dig, utan även för andra människor. Utför installationen på sådant sätt att försörjnings- och lågspänningskretsen alltid är åtskilda, aldrig är anslutna till varandra och inte heller kan anslutas till varandra på grund av störningar.</p>

Underhåll och skötsel

Underhållsarbeten behöver utföras om enheten har skadats, t.ex. när nätkontakt, nätkabel eller hölje är skadade, vätska eller föremål har trängt in i enheten, enheten har utsatts för regn eller fukt eller om den inte fungerar som den ska eller har fallit ned.

Underhåll

- Stäng genast av enheten och dra ur elkontakten om du konstaterar rökutveckling, missljud eller lukter. I dessa fall får produkten inte användas innan den kontrollerats av en behörig elektriker.
- Låt endast behörig personal utföra alla underhållsarbeten.
- Öppna aldrig enhetens eller tillbehörets hölje om det inte är nödvändigt. När höljet är öppet föreligger livsfara p.g.a. risken för en elektrisk stöt; öppna därför bara höljet när enheten är spänningslös.
 Hos vissa enheter är det nödvändigt att öppna enheten och tillåtet för att göra följande:
 - Montera enheten
 - Lägga in ett lagringsmedium (SD-kort eller hårddisk)
 - Få åtkomst till väsentliga funktioner (återställnings- eller WPS-knapp)

Rengöring

- Rengör enhetens hölje med en fuktig trasa.
- Använd inga lösningsmedel, ingen sprit, inga utspädningsmedel eller liknande och inget av följande ämnen:
 saltvatten, insektsmedel, klor- eller syrahaltiga lösningsmedel (salmiak), skurpulver.
- Använd en bomullsduk och torka försiktigt av ytan tills den är helt torr.

	<p>Enheter arbetar med farlig spänning. Koppla därför bort enheten från elnätet vid underhållsarbeten eller rengöring!</p>
---	---

Innehåll

- 1. Leveransomfång..... 106
- 2. Beskrivning av hårdvaran..... 107
 - 2.1. HDCC34011 107
 - 2.2. TVCC40011 107
- 3. Montering/installation 108
 - 3.1. HDCC34011 108
 - 3.2. TVCC40011 109
 - 3.3. Montering av videokabeln..... 109
 - 3.4. Byta analogformat..... 109
- 4. OSD-menyn..... 110

1. Leveransomfång

TVCC34011

- Analog kamera
- 12V Power Supply
- Borrmall
- 30 m kombinationskabel
- Monteringsmaterial
- Bruksanvisning

TVCC40011

- Analog kamera
- 12V Power Supply
- Borrmall
- 30 m kombinationskabel
- Monteringsmaterial
- Bruksanvisning

2. Beskrivning av hårdvaran

2.1. HDCC34011

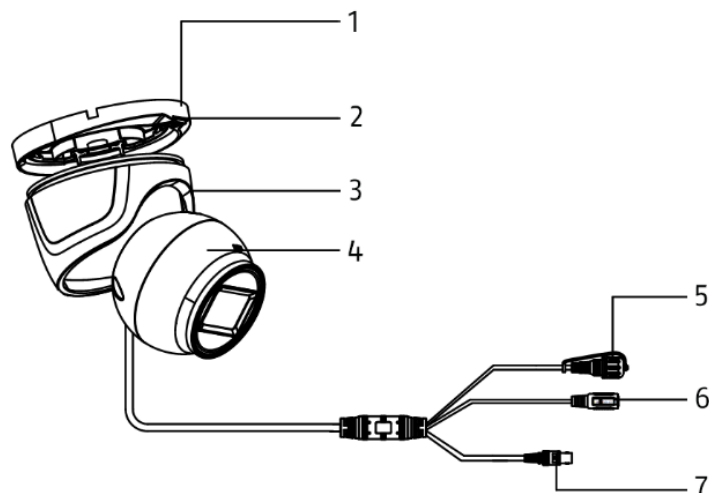

1	Kamerabottenplatta	2	Låsplatta
3	Kamerakåpa	4	Kamera
5	Väljare Slår om mellan analogformaten (TVI/CVI/AHD/CVBS)	6	Spänningsanslutning (5,5x2,1 mm, centrumstift)
7	BNC-videoutgång (TVI/CVI/AHD/CVBS)		

2.2. TVCC40011

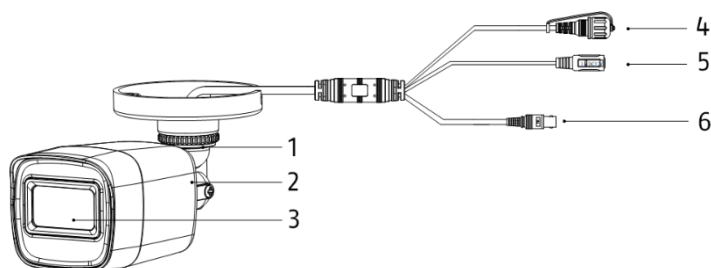

1	Kameraväggfäste	2	Kamera
3	Objektiv	4	Väljare Slår om mellan analogformaten (TVI/CVI/AHD/CVBS)
5	Spänningsanslutning (5,5x2,1 mm, centrumstift)	6	BNC-videoutgång (TVI/CVI/AHD/CVBS)

3. Montering/installation

OBS!

Under monteringen måste strömmen till kameran vara bruten.

3.1. HDCC34011

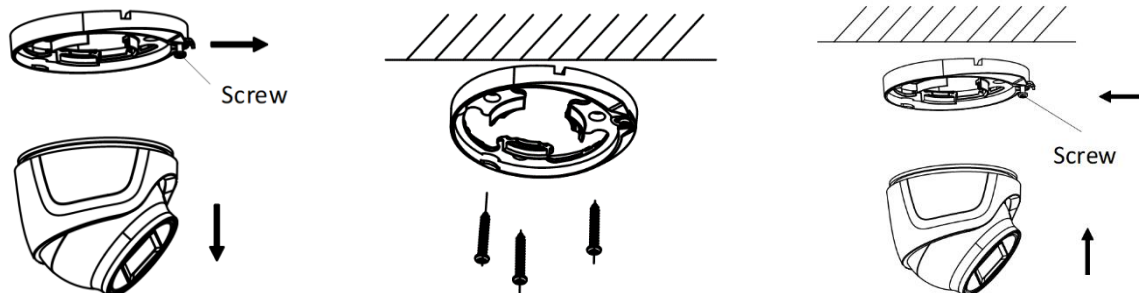

Fäst den medföljande bormallen där kameran ska monteras. Lossa skruven på låsplattan. Använd medföljande pluggar och skruvar för att fästa kamerabottenplattan.



Om kablarna ska dras i sidled ska du inte fästa kamerabottenplattan helt för att det ska gå att dra kamerakablaget.

Lyft nu tillbaka kameran och kamerakåpan på kamerabottenplattan och lås med låsplattan och skruven.

Orientering

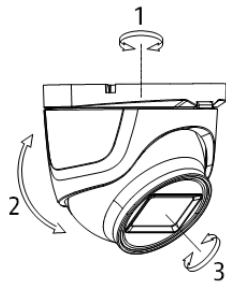

Lossa låsplattans skruv en aning för att rikta kameran.

70. Svängning: 0-360°

71. Lutning: 0-75°

72. Rotation: 0-360°

3.2. TVCC40011

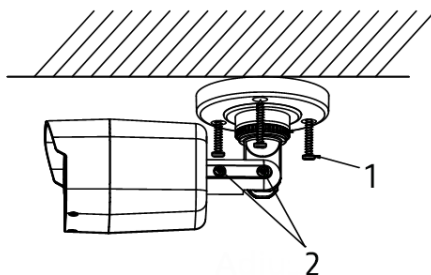

1	Fästskruvar	2	Justerskruvar
---	-------------	---	---------------

Fäst den medföljande bormallen där kameran ska monteras. Borra de hål som krävs. Använd medföljande pluggar och skruvar för att fästa kameran.

Orientering

	<p>Lossa låsringen resp. låsskruvarna och rikta kameran i önskad riktning.</p> <p>73. Svängning: 0-360° 74. Låsring för svängning 75. Lutning: 0-180° 76. Låsskriv för lutning 77. Rotation: 0-360° 78. Låsskriv för rotation</p>
--	--

3.3. Montering av videokabeln

Ska du överföra kamerans videosignal till en analog inspelare måste du använda en koaxialkabel med BNC-kontakt (hane). Kablarna till nästa enhet får inte vara längre än 800 m (2 Mpx) eller 300 m (5 Mpx).

	<p>Tänk på att kabeldragning vid elledningar eller andra ledande material kan störa kamerans bildöverföring.</p> <p>Rekommendation: Använd avstörningsfiltret TVAC25220 eller TVAC25210 för att minimera störningarna.</p>
--	---

3.4. Byta analogformat

Kameran är förinställd på analogformatet "TVI" vid leverans. Skruva av väljararens lock och håll knappen intryckt 5 sekunder för att byta format. Analogformaten slår om i fast ordning:
CVBS->TVI->CVI->AHD

4. OSD-menyn

Kamerans skärmmeny (OSD, On-Screen-Display) går bara att få upp via enheter med styrning (inspelare, manöverdel). Du får upp OSD-menyn antingen med alternativet "Iris+" eller genom att öppna Preset 95. Du styr med enhetens PTZ-pilknappar och öppnar och bekräftar med alternativet "Iris+".

	<p>OSD-menyn finns bara på engelska. Använd beskrivningarna i punkterna längre ned som orientering.</p> <p>Alternativet "Iris+" kan skilja sig från enhet till enhet</p>
---	--

MAIN MENU (huvudmeny)

Allmän menystyrning

BACK	Ett menysteg tillbaka
EXIT	Gå ur huvudmenyn utan att spara ändringarna
EXIT & SAVE	Gå ur huvudmenyn och spara alla ändringar

VIDEO FORMAT Välj videoformat

EXPOSURE (exponeringsinställningar)

EXPOSURE MODE	Ställ in exponeringsläge
	<ul style="list-style-type: none"> • GLOBAL Automatisk • BLC Motljuskompensation • HLC Högdagerkompensation • WDR Wide Dynamic Range
AGC	Automatisk förstärkningsreglering
	<ul style="list-style-type: none"> • OFF Av • LOW Låg • MIDDLE Medel • HIGH Hög
SLOW Shutter	Lång slutartid
	<ul style="list-style-type: none"> • OFF Standardslutartid • X2 – x16 Snabb slutartid

DAY NIGHT (dag-/nattinställningar)

MODE	Ställ in läge
	<ul style="list-style-type: none"> • AUTO Automatisk • COLOR Bilden är alltid i färg • BW Bilden är alltid i svart/vitt
IR LIGHT	Aktivera/avaktivera IR-belysning
SMART IR	Ställ in smart IR-läge
	<ul style="list-style-type: none"> • MODE 1 För inom-/utomhus • MODE 2 För inomhus • MODE 3 För utomhus
LEVEL	Välj IR-nivå
D->N THRESHOLD	Tröskelvärde för dag till natt
	<ul style="list-style-type: none"> • Ju lägre värde, desto tidigare slår dag-/nattläget om • Ju högre värde, desto tidigare slår dag-/nattläget om
D->N THRESHOLD	Tröskelvärde för natt till dag (se ovan)

VIDEO SETTING (videoinställningar)

IMAGE MODE	Välj bildläge	
	<ul style="list-style-type: none"> • STD Standardinställning • HIGH-SAT Hög mättnad 	
WHITE BALANCE	Öppna vitbalansinställningarna	
BRIGHTNESS	Ställ in ljusstyrkan	
CONTRAST	Ställ in kontrasten	
SHARPNESS	Ställ in skärpan	
SATURATION	Ställ in mättnaden	
3DNR	Ställ in dynamisk brusreducering	
MIRROR	Spegla kamerabilden	
	<ul style="list-style-type: none"> • DEFAULT Normal • H Horisontal • V Vertikal • HV Horisontal och vertikal 	

WB (vitbalansinställningar)

MODE	Ställ in läge	
	<ul style="list-style-type: none"> • ATW Automatisk • MANUAL Manuell inställning 	
	RGAIN	Ställ in rödförstärkning
	BGAIN	Ställ in blåförstärkning

FUNCTIONS (funktionsinställningar) – bara på HDCC35561/HDCC45561

MOTION DET	Öppna rörelsedetektering
PRIVACY	Öppna privatzonsmaskering

PRIVACY / MOTION (privatzonsmaskering/rörelsedetektering)

MODE	Aktivera/avaktivera privatzonsmaskering/rörelsedetektering
AREA x	Zonbearbetning
	<ul style="list-style-type: none"> • DISPLAY Aktivera/avaktivera visning • X POSITION Ställ in X-axelposition • Y POSITION Ställ in Y-axelposition • WIDTH Ställ in bredd • HEIGHT Ställ in höjd • RETURN Gå ur menyn
SENSITIVITY	Ställ in känslighet
COLOR	Ställ in färgen
TRANSPARENCY	Aktivera/avaktivera transparens
RETURN	Gå ur menypunkten

FACTORY DEFAULT Kameran blir återställd till fabriksinställningarna