

ABUS

Security Tech Germany



**WLAN SCHWENK NEIGE AUSSEN-KAMERA
WI-FI PAN TILT OUTDOOR CAMERA**

QUICK GUIDE

PPIC42520

SYSTEMVORAUSSETZUNGEN

SYSTEM REQUIREMENTS

WLAN-Netzwerk mit Passwort und Verschlüsselung.

Das WLAN-Passwort darf eine Länge von 31 Zeichen nicht überschreiten.

Wi-Fi network with password and encryption.

The WLAN password must not exceed a length of 31 characters.

Der Standortdienst des mobilen Endgeräts muss aktiviert sein.

The site service of the mobile end device must be activated.

Bluetooth des mobilen Endgeräts muss aktiviert sein.

Bluetooth of the mobile end device must be activated.

Die Kamera kann nur in Verbindung mit der **App2Cam Plus** benutzt werden.

The camera can only be used in conjunction with the **App2Cam Plus**.

Bei der Eingabe des WLAN-Passwortes sind folgende Sonderzeichen **nicht möglich**.

The following special characters are **not possible** when entering the Wi-Fi password.



Bei der Eingabe des WLAN-Passwortes werden folgende Sonderzeichen **unterstützt**.

The following special characters are possible when entering the Wi-Fi password.

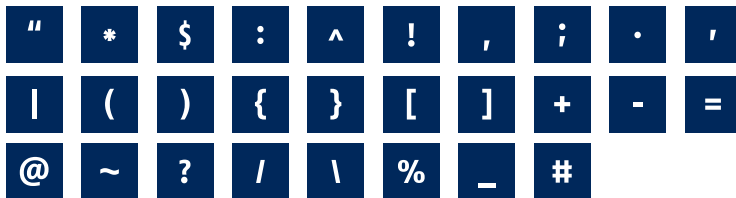

i Aktivieren Sie den „Standortdienst“ (z. B. „GPS“) Ihres Smartphones bzw. Tablets, mit dem Sie die Inbetriebnahme durchführen. Dieser wird später benötigt, um die Netzwerke in der Umgebung anzuzeigen.
Activate the „Location service“ (e.g. „GPS“) of your smartphone or tablet with which you are performing the startup. This will be required later to display the networks in the surrounding area.

! Netzwerke ohne Verschlüsselung werden nicht unterstützt.
Networks without encryption are not supported.

LIEFERUMFANG

SCOPE OF DELIVERY

ABUS WLAN Schwenk Neige Außen-Kamera (PPIC42520)

ABUS Wi-Fi Pan Tilt Outdoor Camera (PPIC42520)

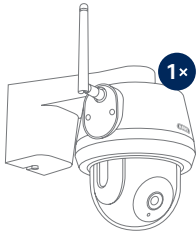

WLAN Schwenk Neige
Außen-Kamera
Wi-Fi pan tilt
outdoor camera

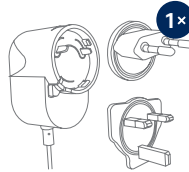

Netzteil, 5V DC / 2A
Power supply, 5V DC / 2A



Antenne
Antenna

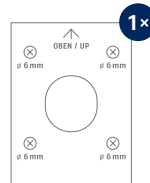

Bohrschablone
Drilling template

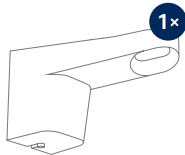

Wandhalterung
(vorinstalliert)
Wall bracket
(preinstalled)



Montagematerial
Mounting material



Entnahmehilfe
für die microSD-Karte
Removal aid
for the microSD card



Innensechskantschlüssel
Allen key



microSD-Karte
(vorinstalliert)
microSD card
(preinstalled)

KAMERA CAMERA

Vorderseite Front

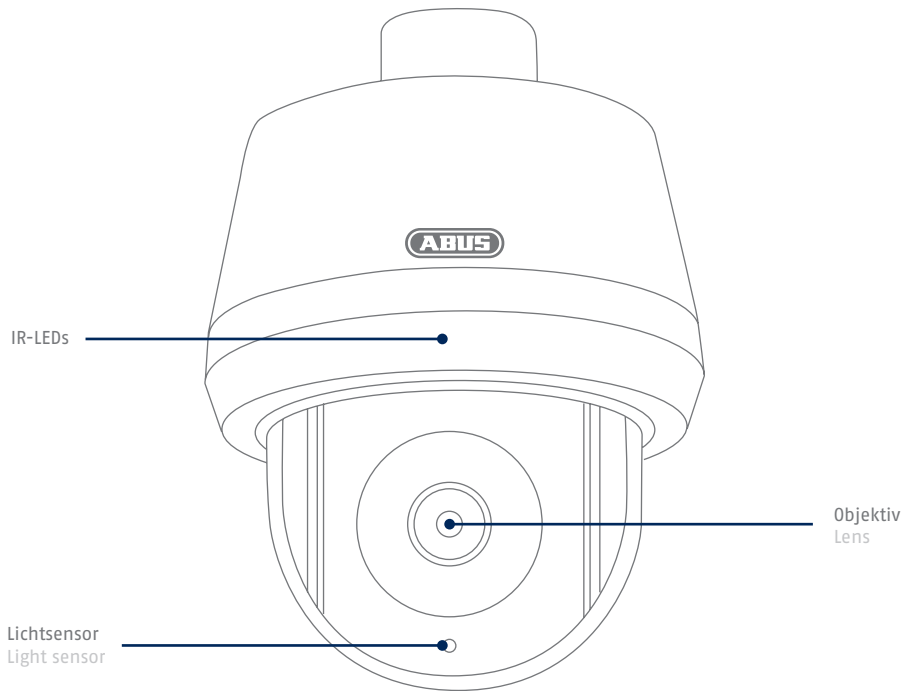

i Für eine Aufzeichnung ist eine handelsübliche microSD-Karte (max. 128 GB Speicherkapazität / mind. Klasse 10) erforderlich. Zum Einsetzen und Entnehmen der microSD-Karte muss die Kamera vom Strom getrennt werden. Beim Einsetzen rastet die microSD-Karte hörbar ein. Für die Entnahme steht das beiliegende Entnahmewerkzeug zur Verfügung.

Rückseite Rear

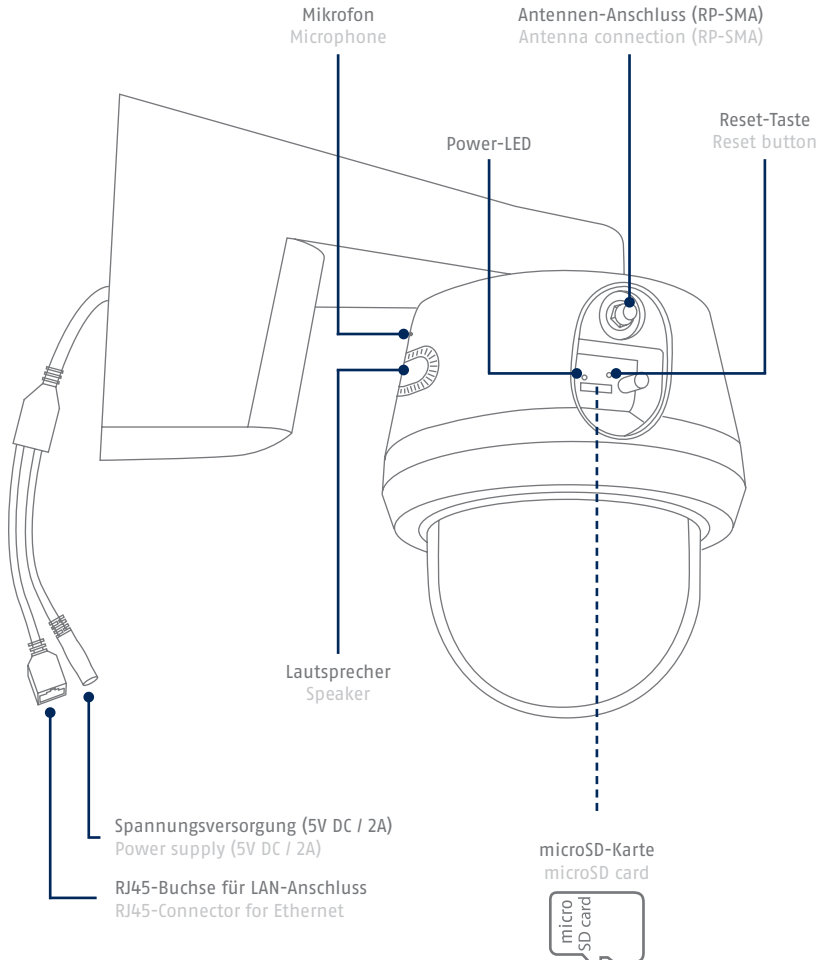

i A standard microSD card (max. 128 GB storage capacity / min. Class 10) is required for recording. The camera must be disconnected from the PSU in order to insert and remove the microSD card. The microSD card audibly snaps into place when fully inserted. The provided removal aid can be used to remove the card.

STROMVERSORGUNG

POWER SUPPLY

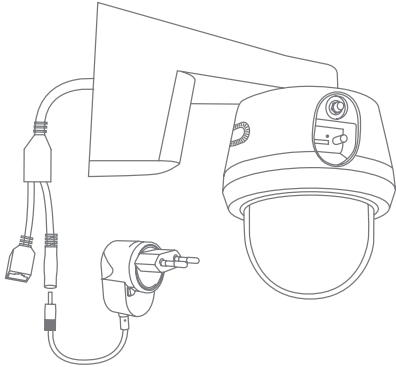

Einsatzbereit in 60 Sekunden:

Sobald die rote LED 2x kurz,
1x lang blinkt.

Ready in 60 seconds:

When the red LED flashes quickly
two times and then once for longer.

WERKSEINSTELLUNGEN

FACTORY RESET

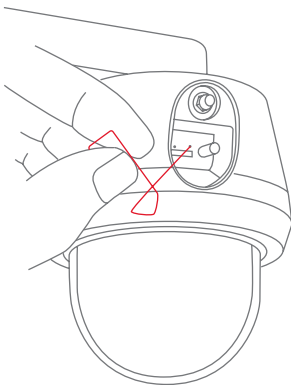

Falls es während der Inbetriebnahme Schwierigkeiten gibt oder Sie die Zugangsdaten (Passwort und Sicherheitscode) vergessen haben, setzen Sie die Kamera auf werkseitige Einstellungen zurück: Öffnen Sie die seitliche schwarze Abdeckung der Kamera mithilfe eines Innensechskantschlüssels und drücken Sie für mindestens 5 Sekunden die Reset-Taste mithilfe eines dünnen Gegenstands (z. B. der Entnahmehilfe für die microSD-Karte oder einer Büroklammer), bis die Power-LED blinkt.

If there are any difficulties during the setup or you have forgotten the access data (password and security code), reset the camera back to factory settings: Open the cover on the side of the camera using an allen key and press the reset button for at least 5 seconds, using a thin object (e.g. the removal tool for the microSD card or a paper clip) until the power LED flashes.

KAMERAMONTAGE

CAMERA INSTALLATION

Option 1: Leitungsverlegung Unterputz

Option 1: Flush mounted cable routing

1

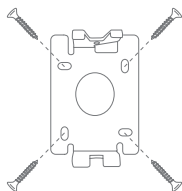

- Trennen Sie die Wandplatte der Halterung von der Kamera mit dem beiliegenden Innensechskantschlüssel.
- Markieren Sie am gewünschten Einsatzort mithilfe der Bohrerschablone oder der Wandplatte und z. B. einem Stift die Position der benötigten 4 Bohrlöcher.
- Bohren Sie die Löcher und legen Sie die beiliegenden Dübel ein.
- Befestigen Sie Halterung mit den beiliegenden Schrauben

- Separate the wall plate of the bracket from the camera using the enclosed Allen key.
- Mark the required position at the desired location using the drilling template or the wall plate and, for example, a pencil to mark the position of the required 4 drill holes.
- Drill the holes and insert the enclosed dowels.
- Fasten the holder with the enclosed screws.

2

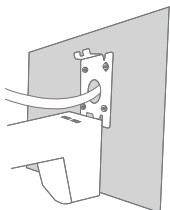

- Die Wandplatte verfügt am unteren Rand über eine Parkposition. Setzen Sie die Kamera in die Parkposition, sodass sie die Verkabelung einfacher vornehmen können.

- The wall plate has a parking position at the bottom edge. Place the camera in the parking position so that it is easier for you to do the cabling.

3

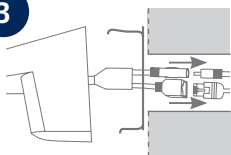

- Verbinden Sie das Stromkabel und LAN-Kabel (bei WLAN-Nutzung optional) mit den Anschlüssen der Kamera.
- Führen sie die Kabel in die Wand. Die Anschlüsse können optional auch in der Halterung verstaut werden.

- Connect the power cable and LAN cable (optional for WLAN usage) to the connectors of the camera.
- Guide the cables into the wall. The connections can also be optionally placed in the bracket.

4

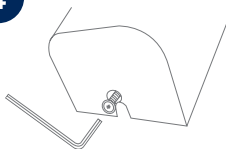

- Setzen Sie Kamera samt Halterung komplett auf die Wandplatte und verschrauben Sie die Elemente an der Unterseite der Halterung mit dem Innensechskantschlüssel. Die Kabel verlaufen bei dieser Installation komplett innerhalb der Halterung und sind nun nicht mehr zu sehen.

- Place the camera and the bracket completely on the wall plate and screw the elements together on the underside of the bracket using the Allen key. With this installation, the cables run completely inside the bracket and are no longer visible.

Option 2: Spannungsversorgung Aufputz

Option 2: Power supply surface mounting

1

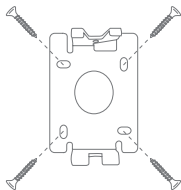

- Trennen Sie die Wandplatte der Halterung von der Kamera mit dem beiliegenden Innensechskantschlüssel.
- Markieren Sie am gewünschten Einsatzort mithilfe der Bohrschablone oder der Wandplatte und z. B. einem Stift die Position der benötigten 4 Bohrlöcher.
- Bohren Sie die Löcher und legen Sie die beiliegenden Dübel ein.
- Befestigen Sie Halterung mit den beiliegenden Schrauben

- Separate the wall plate of the bracket from the camera using the enclosed Allen key.
- Mark the required position at the desired location using the drilling template or the wall plate and, for example, a pencil to mark the position of the required 4 drill holes.
- Drill the holes and insert the enclosed dowels.
- Fasten the holder with the enclosed screws.

2

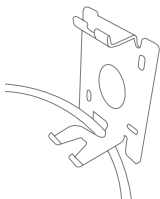

- Führen Sie das Stromkabel der Kamera wie in der Darstellung durch die Halterung und nach unten.

- Feed the power cable of the camera as shown in the illustration through the bracket and down.

3

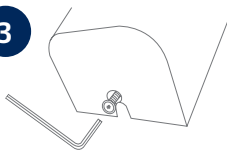

- Setzen Sie Kamera samt Halterung komplett auf die Wandplatte und verschrauben Sie die Elemente an der Unterseite der Halterung mit dem Innensechskantschlüssel.

- Place the camera and the bracket completely on the wall plate and screw the elements together on the underside of the bracket using the the Allen key.

4

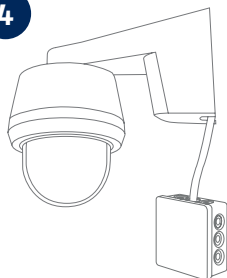

- Verwenden Sie eine handelsübliche wettergeschützte Installationsdose / Abzweigdose (Breite und Höhe mind. 105 mm, Tiefe mind. 35 mm) für eine wasserfeste Installation.

- Führen Sie das Kabel der Kamera in die Installationsdose / Abzweigdose und führen Sie dort die Verkabelung durch. Für die weitere Installation mit einer Abzweigdose, beachten Sie die Installationshinweise der Dose.

- Use a commercially available weather-protected installation box (width and height min. 105 mm, depth min. 35 mm) for a waterproof installation.
- Guide the camera cable into the installation box and run the cabling there. For further installation with an installation box, follow the installation instructions for the box.

INBETRIEBNAHME

INITIAL START-UP

Installation App2Cam Plus und Inbetriebnahme Installation of App2Cam Plus and start-up

1

Laden Sie App2Cam Plus auf Ihr Smartphone oder Tablet
Download App2Cam Plus to your smartphone or tablet



iOS
Apple App Store

Android
Google Play Store



2

Starten Sie App2Cam Plus und wählen Sie „Neues Gerät hinzufügen“ aus, um die Inbetriebnahme zu starten.

Launch App2Cam Plus and select "Add new device" to start the start-up.

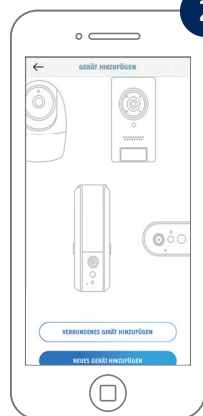

Die folgenden Abbildungen entstammen der iOS-App.

Der Prozess mit der Android-App läuft in den gleichen Schritten.

The following illustrations are from the iOS app.

The process with the Android app follows the same steps.

- ! Bluetooth des Smartphones/Tablets muss aktiviert sein.
Bluetooth of the smartphone / tablet must be activated.

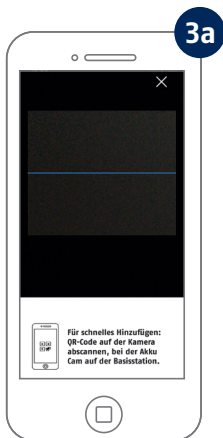

Option 1: Scannen Sie den QR-Code auf der Rückseite der Kamera.

Option 1: Scan the QR code on the back of the camera.



Option 2: Wählen Sie Ihr Kameramodell aus.

Option 2: Select your camera model.

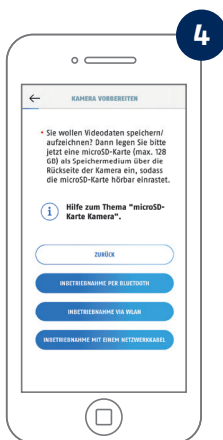

Wählen Sie „Inbetriebnahme via Bluetooth“ aus.

Select "Setup via Bluetooth".

Für eine optimale Inbetriebnahme müssen die Kamera und das Smartphone/Tablet möglichst nahe nebeneinander sein, maximal in 3 Meter Entfernung.

For optimal startup, the camera and the smartphone/tablet must be as close as possible next to each other, at a maximum distance of 3 meters.

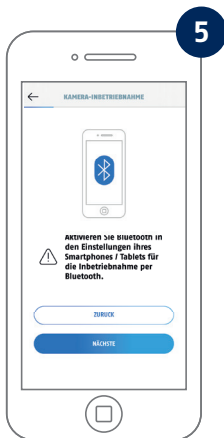

Falls noch nicht geschehen: Aktivieren Sie Bluetooth in den Einstellungen des mobilen Endgerätes. Tippen Sie anschließend auf „Weiter“.

If not already done: Activate Bluetooth in the settings of the mobile device. Then tap on "Next".



Versorgen Sie die Kamera jetzt mit Strom und warten Sie 2 Minuten bis die Status-LED der Kamera 2x kurz und einmal lang blinkt. Tippen Sie anschließend auf "Weiter".

Now supply the camera with power and wait 2 minutes until the LED flashes two times short and one time long. Then tap on "Next".

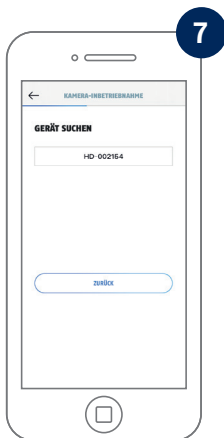

Wählen sie Ihre Kamera anhand der Erkennungsnummer aus. Die Erkennungsnummer (DID) Ihrer Kamera finden Sie unter dem QR-Code, der sich auf Ihrer Kamera befindet und zusätzlich in der Verpackung beigelegt ist. Tippen Sie anschließend auf "Weiter".

Select your camera by its identification number. The identification number (DID) of your camera can be found under the QR code that is located on your camera and is also enclosed in the packaging. Then tap on "Next".

i Für eine optimale Inbetriebnahme müssen die Standortdienste in den Einstellungen aktiviert sein.
The site services must be activated in the settings for optimal operation.

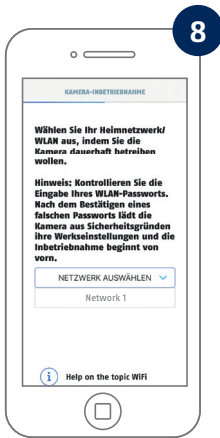

Wählen Sie Ihr Heimnetzwerk/WLAN aus, indem Sie die Kamera dauerhaft betreiben wollen. Tippen Sie anschließend auf "Weiter".

Select your home network/WLAN, where you want to operate the camera permanently. Then tap on "Next".

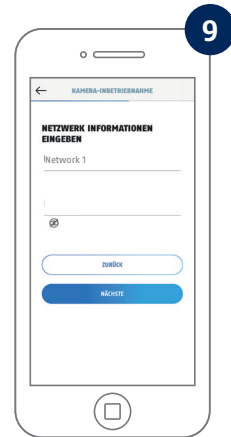

Geben Sie das Passwort Ihres Netzwerkes ein. Tippen Sie anschließend auf "Weiter".

Enter the password of your network. Then tap on "Next".



Vergeben Sie nun einen Sicherheitscode und ein Admin-Passwort. Diese müssen bei der Einrichtung per Bluetooth identisch sein. Tippen Sie anschließend auf "Weiter".

Now assign a security code and an admin password. These must be identical during Bluetooth setup. Then tap on "Next".

Siehe Systemvoraussetzungen „WLAN-Netzwerk“ und „Sonderzeichen“
See system requirements „Wi-Fi network“ and „special characters“

Das Admin-Passwort kann nach der Installation in den Einstellungen der Kamera geändert werden.
The admin password can be changed in the camera settings after installation.



11

Die Kamera startet nun neu. War die Inbetriebnahme bis hier hin erfolgreich, so zeigt die App die Artikelnummer der Kamera in der Maske "Übersicht" an. Dies kann bis zu 60 Sekunden dauern.

The camera will now restart. If the startup was successful up to this point, the app displays the camera's article number in the "Overview" screen. This can take up to 60 seconds.

Für das bestmögliche Kamera-Erlebnis empfehlen wir, die Kamera immer mit der neuesten Firmware zu betreiben. Den aktuellen Firmware-Stand und bereitstehende Updates finden Sie unter "Erweiterte Einstellungen" -> "Geräteeinstellungen". Bestätigen Sie den Hinweis mit "OK".

For the best possible camera experience, we recommend to operate the camera always with the latest firmware. You can find the current firmware version and available updates at "Advanced Settings" -> "Device Settings". Confirm the message with "OK".

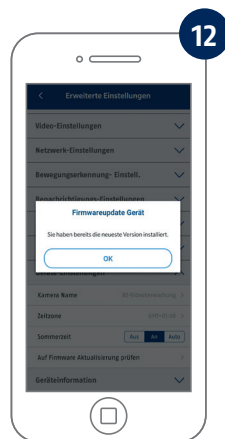

12

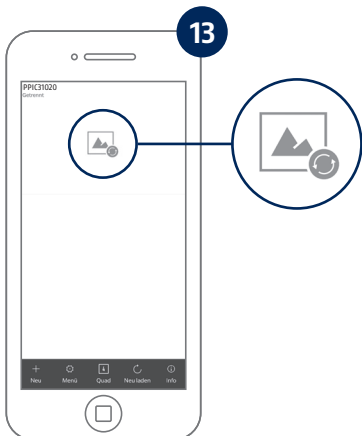

13

Tippen Sie nun in der Übersicht auf das Kamerabild-Icon mit den zwei Pfeilen bzw. das Vorschaubild, um das erste Livebild Ihrer Kamera anzuzeigen.

Now tap in the overview on the camera image icon with the two arrows or the preview image to display the first live image of your camera.

i Schritte für eine alternative Inbetriebnahme finden Sie in der Bedienungsanleitung.
You can find additional steps for the „Alternative installation“ in the operating instructions.

2. Einstellungsicon oben
2. Settings icon top

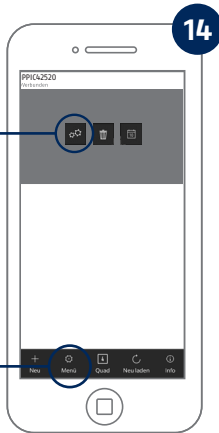

1. Menüsymbol unten
1. Menu symbol bottom



Um weitere Einstellungen an der Kamera vorzunehmen:

1. Tippen Sie in der Menü-Leiste am unteren Bildschirmrand auf das Menüsymbol.
2. Tippen Sie nun oben im Kamera-Bild auf das Symbol mit den zwei Zahnrädern.

In order to configure additional settings on the camera:

1. Tap on the menu symbol in the menu bar at the bottom of the screen.
2. Now tap on the icon with the two gears in the camera image.

Sie haben die Inbetriebnahme erfolgreich abgeschlossen.
Alle Einstellungen und Funktionen sind über die Menü-Leiste am unteren
Bildschirmrand aufrufbar.

You have successfully completed the start-up.
All settings and functions can be called up via the menu bar
of the screen.

15

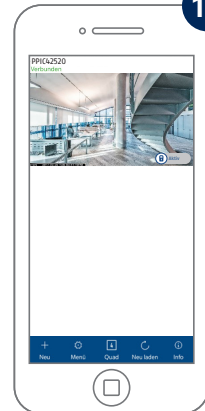

APP2CAM PLUS

APP2CAM PLUS

Die Liveansicht in App2Cam Plus

The live view in App2Cam Plus



Gegensprechfunktion

Zum Aktivieren des Mikrofons Ihres Endgerätes und des Lautsprechers an Ihrer Kamera drücken Sie dauerhaft auf das Mikrofon-Symbol. Die Verbindung zur Kamera bleibt offen, solange Sie das Symbol gedrückt halten.

Intercom function

You can use the microphone of the mobile end device to communicate through the camera intercom. Press and hold the symbol in order to activate the intercom function. The transmission is deactivated as soon as you release the symbol.

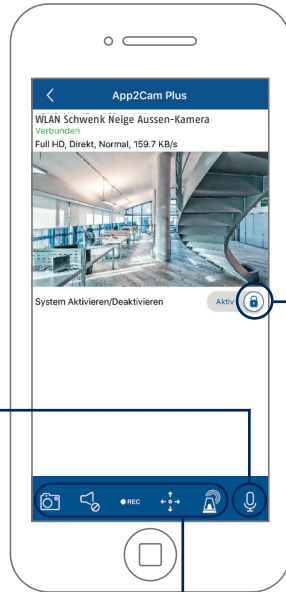

Alarm ist aktiv

Die Kamera zeichnet bei erkannten Bewegungen auf und versendet Nachrichten (Push oder E-Mail).

Alarm is active

The camera records when motion is detected and sends notifications (push or e-mail).



Alarm ist deaktiviert

Die Kamera zeigt ein Livebild, führt aber keine weiteren Aktionen bei erkannten Bewegungen durch.

Alarm is deactivated

The camera displays a live view but does not carry out any other actions when motion is detected.



Schnappschuss erstellen
Create a snapshot



Audio aktivieren/deaktivieren
Enable/disable audio output



Manuelle Aufnahme starten
Start manual recording



Schwenk/Neige Menü öffnen
Pan/tilt
Open the menu



Sirene aktivieren/deaktivieren
Activate/deactivate siren

Der gezeigte Screenshot entstammt der iOS-App. Die Android-App enthält eine leicht abweichende Anordnung, Beschriftung und Funktionalität.

The screenshots and icons shown here are from the iOS app. There may be some deviations in the labels, design or functionality when using Android devices.

- DE** Eine alternative Inbetriebnahme sowie detaillierte Informationen zu Ihrer Kamera erhalten Sie in der Bedienungsanleitung, erhältlich auf der Webseite abus.com.
- GB** For an alternative start-up procedure and detailed information on your camera you will find in the operating instructions, available on the abus.com website.
- FR** Pour un démarrage alternatif et des informations détaillées sur votre appareil, veuillez vous référer au mode d'emploi disponible sur le site Web d'abus. Veuillez vous référer au mode d'emploi, qui est disponible sur le site Web abus.com.
- NL** Voor een alternatieve opstart en gedetailleerde informatie over uw camera verwijzen wij u naar de gebruiksaanwijzing die beschikbaar is op de abus.com website.
- IT** Per un avvio alternativo e informazioni dettagliate sulla vostra videocamera, consultate le istruzioni per l'uso disponibili sul sito abus.com.
- DK** For en alternativ opstart og detaljerede oplysninger om dit kamera henvises til betjeningsvejledningen, som findes på abus.com-webstedet.
- PL** Alternatywny sposób uruchomienia aparatu oraz szczegółowe informacje na jego temat można znaleźć w instrukcji obsługi dostępnej na stronie internetowej abus.com.
- ES** Para una puesta en marcha alternativa e información detallada sobre su cámara, consulte el manual de instrucciones, disponible en el sitio web abus.com.
- SE** För en alternativ uppstart och detaljerad information om kameran, se bruksanvisningen på webbplatsen abus.com.



[abus.com/products/
PPIC42520](https://abus.com/products/PPIC42520)

Für weitere Hilfe steht Ihnen das Support-Team zur Verfügung: support@abus-sc.com
Our Support Team will be happy to help you with any further questions: support@abus-sc.com

ABUS | Security Center GmbH & Co. KG
abus.com

Linker Kreuthweg 5
86444 Affing

Germany
Tel: +49 8207 959 90-0
Fax: +49 8207 959 90-190
info.de@abus-sc.com