



DE

ABUS Draht-Innensirene

Installations- und Bedienungsanleitung

EN

ABUS Wired Indoor Sounder

Installation instructions and user manual

FR

Sirène intérieure filaire ABUS

Instructions d'installation et d'utilisation

NL

Draadgebonden ABUS-binnensirene

Installatie- en gebruikershandleiding

DK

ABUS-trådført indendørssirene

Installations- og betjeningsvejledning

IT

ABUS, sirena interna con fili

Istruzioni per l'installazione e per l'uso

Inhalt

Einführung	3
Sicherheitshinweise	4
Lieferumfang	5
Technische Daten	5
Leistungsmerkmale	6
Montage	8
Wartung	10
Gewährleistung	10
Entsorgung	11
Konformitätserklärung	11
Notizen	11

Einführung

Hinweise zur Bedienungsanleitung

Sehr geehrte Kundin, sehr geehrter Kunde,

wir bedanken uns bei Ihnen für den Kauf dieses Produkts. Das Gerät ist nach dem heutigen Stand der Technik gebaut.

Diese Anleitung enthält wichtige Hinweise zur Inbetriebnahme und Handhabung (Stand 04/2018). Beachten Sie die Anweisungen und Hinweise in dieser Anleitung um einen gefahrlosen Betrieb sicherzustellen. Heben Sie diese Anleitung zum Nachlesen auf. Diese Anleitung gehört zum Gerät. Wenn Sie das Gerät an Dritte weitergeben, vergessen Sie bitte nicht, auch diese Anleitung mit auszuhändigen.

Bestimmungsgemäße Verwendung

Verwenden Sie das Gerät ausschließlich für den Zweck, für den es gebaut und konzipiert wurde! Jede andere Verwendung gilt als nicht bestimmungsgemäß.

Dieses Produkt erfüllt die Anforderungen der geltenden europäischen und nationalen Richtlinien. Die Konformität wurde nachgewiesen, die entsprechenden Erklärungen und Unterlagen sind beim Hersteller hinterlegt.

Um diesen Zustand zu erhalten und einen gefahrlosen Betrieb sicherzustellen, müssen Sie als Anwender diese Bedienungsanleitung beachten! Bei Fragen wenden Sie sich an Ihren Fachhändler. Allgemeine weiterführende Hinweise und Hinweise zum Produkt-Support finden Sie auf www.abus.com auf der allgemeinen Seite oder für Händler und Installateure im Partnerportal.



Hinweis

Beachten Sie die Anweisungen und Hinweise in dieser Anleitung! Sollten Sie sich nicht an diese Anleitung halten, erlischt Ihr Garantieanspruch! Für Folgeschäden wird keine Haftung übernommen!

Das gesamte Produkt darf nicht geändert oder umgebaut werden.

Bitte beachten Sie die lokalen gesetzlichen Bestimmungen. In einigen europäischen Ländern ist der Einsatz von Sirenen im Außenbereich verboten oder die max. Alarmdauer ist begrenzt. Informieren Sie sich hierzu bei den lokalen Behörden.



Gefahr

Bevor Sie mit Installations- und Wartungsarbeiten beginnen, setzen Sie die Zentrale in den Errichter Modus. Im Errichter Modus wird verhindert, dass Alarmer aktiviert werden, wenn der Deckel des Repeaters geöffnet wird.

Haftungsbeschränkung

Es wurde alles Erdenkliche unternommen, um sicherzustellen, dass der Inhalt dieser Anleitung korrekt ist. Jedoch kann weder der Verfasser noch ABUS Security-Center GmbH & Co. KG die Haftung für einen Verlust oder Schaden übernehmen, der durch falsche Installation und Bedienung, bestimmungswidrigen Gebrauch oder durch Nichtbeachtung der Sicherheitshinweise und Warnungen verursacht wurde. Für Folgeschäden wird keine Haftung übernommen. Das gesamte Produkt darf nicht geändert oder umgebaut werden. Sollten Sie sich nicht an diese Hinweise halten, erlischt Ihr Garantieanspruch. Technische Änderungen vorbehalten.





© ABUS Security-Center GmbH & Co. KG, 04 / 2018

Sicherheitshinweise

Sicherheitshinweise

Symbolerklärung

Folgende Symbole werden in der Anleitung bzw. auf dem Gerät verwendet:

Symbol	Signalwort	Bedeutung
	Gefahr	Warnhinweis auf Verletzungsgefahren oder Gefahren für die Gesundheit.
	Gefahr	Warnhinweis auf Verletzungsgefahren oder Gefahren für Ihre Gesundheit durch elektrische Spannung.
	Wichtig	Sicherheitshinweis auf mögliche Schäden am Gerät/Zubehör.
	Hinweis	Hinweis auf wichtige Informationen.
		Die EU-Richtlinie WEEE 2012/19/EG regelt die ordnungsgemäße Rücknahme, Behandlung und Verwertung von gebrauchten Elektronikgeräten. Dieses Symbol bedeutet, dass im Interesse des Umweltschutzes das Gerät am Ende seiner Lebensdauer entsprechend den geltenden gesetzlichen Vorschriften und getrennt vom Hausmüll bzw. Gewerbemüll entsorgt werden muss. Die Entsorgung des Altgeräts kann über entsprechende offizielle Rücknahmestellen in Ihrem Land erfolgen. Befolgen Sie die örtlichen Vorschriften bei der Entsorgung der Materialien. Weitere Einzelheiten über die Rücknahme (auch für Nicht-EU Länder) erhalten Sie von Ihrer örtlichen Verwaltung. Durch das separate Sammeln und Recycling werden die natürlichen Ressourcen geschont und es ist sichergestellt, dass beim Recycling des Produkts alle Bestimmungen zum Schutz von Gesundheit und Umwelt beachtet werden.

Verpackung

 Gefahr	Halten Sie Kinder von Verpackungsmaterialien und Kleinteilen fern – Erstickungsgefahr!
	Vor dem Gebrauch des Gerätes jegliches Verpackungsmaterial entfernen.

Lieferumfang

- ABUS Draht-Innensirene
- Quick Guide
- Sicherheitshinweise
- Montagematerial

Technische Daten

Produktname	ABUS Draht-Innensirene		
Produktbezeichnung	Signalgeber		
Artikelnummer	AZSG10020		
Umweltklasse	II		
Betriebstemperatur	-15 °C bis +40 °C		
Luftfeuchtigkeit, max.	max. 95 %		
Gehäusematerial	Polycarbonat		
Abmessung (BxHxT)	115x138x36 mm		
Gewicht	174g		
Schalldruck	90 dB(A) @ 1m		
Maximale Dauer des akustischen Alarms	15 Minuten		
Schutzart IP	IP 34 (Innenräume, im montierten Zustand)		
Stromaufnahme	Stromaufnahme nur Sirene	84mA (bei 12V DC)	
	Stromaufnahme nur Blitzlicht	17mA (bei 12V DC)	
	Stromaufnahme Blitzlicht und Sirene	100mA (bei 12V DC)	
	Stromaufnahme für Statusanzeige	4mA (bei 12V DC)	
Betriebsspannung	9V – 15V DC		
EU-Richtlinien	EMV: 2014/30/EG		
	RoHS: 2011/65/EG		
	WEEE: 2012/19/EG		

Leistungsmerkmale

Leistungsmerkmale

Allgemeines

Die Innensirene ist ein Innen-Kombisignalgeber mit Sirene und Blitzlicht für die Verwendung mit Einbruchmeldezentralen. Sie dient zur optischen und akustischen Alarmierung. Sirene und Zentrale kommunizieren über Leitungswege, d.h. zwischen den beiden Einheiten wird eine Festverdrahtung benötigt. Die ABUS Draht-Innensirene ist für die Wandmontage vorgesehen.

Hauptmerkmale

- Einfache Installation
- Schalldruck 90 dB(A)
- Sabotageerkennung für Vorder- und Rückseite
- Stoßfeste Bauweise aus Polycarbonat



Hinweis

Durch unsachgemäße oder unsaubere Installationsarbeiten kann es zu Fehlinterpretationen von Signalen kommen. Die Folgen können beispielsweise Fehlalarme sein. Die Kosten für mögliche Einsätze von Rettungskräften, wie z.B.: Feuerwehr oder Polizei, sind vom Betreiber der Anlage zu tragen.

Gerätebeschreibung - Sirene

- | | |
|---|------------------------------------|
| 1 | Befestigungslöcher für Wandmontage |
| 2 | Akustischer Alarmgeber |
| 3 | Terminal 2 (J2) |
| 4 | Terminal 1 (J1) |
| 5 | Sabotageschalter |
| 6 | LEDs |
| 7 | Gehäuseschraube und Abdeckung |
| 8 | Steckbrücke (SW1) |



In einer früheren Version der Draht-Innensirene AZSG10020 ist Terminal 2 (J2) nicht vorhanden.



Abbildung 1: Überblick über die Sirene

Montage

Montage

Installieren der Sirene

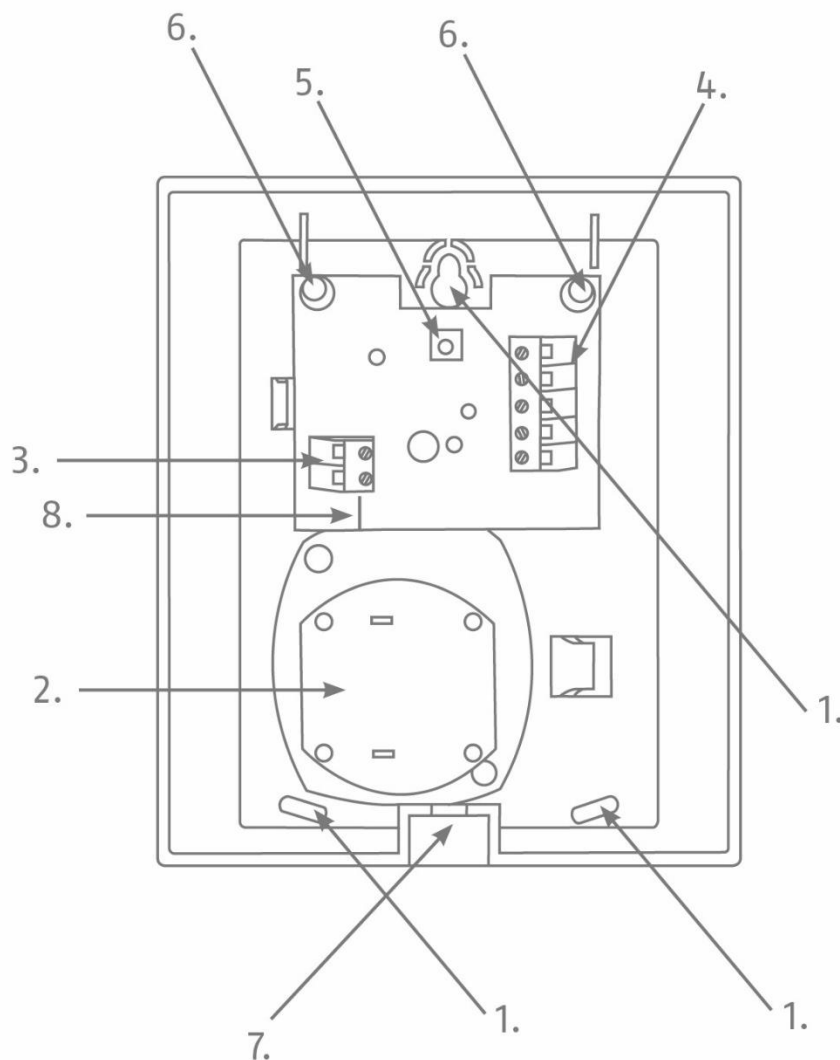
Schritt 1: Montageort für die Sirene auswählen

Wählen Sie einen Montageort, der:

- für Eindringlinge und Vandalen unzugänglich ist.
- mit der Verkabelung sinnvoll zu realisieren ist

Schritt 2: Deckel der Sirene öffnen

- Öffnen Sie die Abdeckung der Gehäuseschraube auf der unteren Seite (siehe Abb. 1).
- Lösen Sie die Schrauben und öffnen Sie den Deckel durch Anheben nach oben.

Schritt 3: Sirene an der Wand montieren



Hinweis

Als Wandabrisskontakt dient eine Sollbruchstelle welche mit der oberen Schraube zur Wandmontage fixiert wird.

- Platzieren Sie die Sirene an der Wand. Markieren Sie die drei Befestigungspunkte.
- Bohren Sie die Löcher entsprechend des Dübel Durchmessers in die Wand. Stecken Sie die mitgelieferten Dübel in die Löcher.
- Führen Sie das vorgesehene Kabel in das Innere des Gehäuses durch die dafür vorgesehene Kabeleinführung auf der Rückseite.
- Stecken Sie die mitgelieferten Schrauben durch die Befestigungslöcher der Sirene. Drehen Sie die Schrauben in die Dübel. Ziehen Sie aber die Schrauben noch nicht fest an.
- Richten Sie die Sirene mithilfe einer Wasserwaage aus. Ziehen Sie nun die Schrauben fest an.

Schritt 4: Vorkonfiguration per Steckbrücke

An der Steckbrücke „SW1“ (Abbildung 1) gibt es zwei Möglichkeiten die Steckbrücke zu setzen:

S1: Ist die Steckbrücke auf die oberen beiden PINs (S1) gesteckt so wird folgende Einstellung gewählt: Ansteigender Signalton. Das heißt, der Ton pulsiert und ergibt das übliche Sirensignal.

S2: Ist die Steckbrücke auf die unteren beiden PINs (S2) gesteckt so wird folgende Einstellung gewählt: Durchgängiger Signalton. Das heißt, der Ton läuft einmal an und behält dann seine Frequenz bei, es ertönt ein Dauersignal.

Schritt 5: Anschließen des Kabels

- Manteln Sie das Kabel nun lang genug ab und isolieren Sie die einzelnen Adern ab um diese anschließen zu können.
- Schließen Sie die einzelnen Adern an den jeweiligen Schraubterminals an.
- Die Belegung der Terminalanschlüsse finden Sie hier:

Beschreibung der Terminalklemmen:**Terminal 1 (J1):**

Bei Terminal 1 handelt es sich um fünf Schraubterminals, die für die Standardfunktionen der Draht-Innensirene zur Verfügung stehen. Um die Sirene und/oder das Blitzlicht zu aktivieren, verbinden Sie das Schraubterminal „C -ve“ mit 0V und das passende Schraubterminal „S +ve“ oder „F +ve“ mit 12V an der Zentrale. Die Schraubterminals für die Sirene und das Blitzlicht können separat oder gemeinsam verdrahtet werden. Für eine gemeinsame Verdrahtung brücken Sie die beiden Anschlussklemmen.

S +ve	12V kommend von der Zentrale zur Aktivierung der Sirene
F +ve	12V kommend von der Zentrale zur Aktivierung des Blitzlichts
C -ve	0V zur Zentrale
Tamper	Ausgang des Sabotagekontakts (NC)
Tamper	Ausgang des Sabotagekontakts (NC)

Terminal 2 (J2):

Bei Terminal 2 handelt es sich um zwei zusätzliche Schraubterminals, die mit einer separaten 12V Spannungsversorgung von der Zentrale verbunden werden können. Hierdurch leuchten die LEDs der Draht-Innensirene dauerhaft mit einer niedrigeren Intensität. Wenn Terminal 1 wie oben beschrieben verdrahtet wurde, überlagert die Standardfunktion von Terminal 1 die Funktion von Terminal 2, sodass im Alarmfall das Blitzlicht aktiviert wird. Terminal 2 kann dazu verwendet werden, um z.B. den Status des Einbruchmeldesystems anzuzeigen (z.B. System aktiv/deaktiv).

**Hinweis**

Verwenden Sie diese beiden Schraubterminals ausschließlich, wenn gewünscht ist, dass die LEDs dauerhaft leuchten! Falls die LEDs im Ruhezustand nicht leuchten sollen, verdrahten Sie bitte ausschließlich Terminal 1.

In einer früheren Version der Draht-Innensirene AZSG10020 ist Terminal 2 nicht vorhanden. Bei dieser früheren Version kann die Zusatzfunktion von Terminal 2 somit nicht genutzt werden.

-ve	0V – die LEDs leuchten dauerhaft
+ve	12V – die LEDs leuchten dauerhaft

Schritt 6: Schließen der Sirene

- Hängen Sie den Sirenendeckel von oben ein und schließen Sie ihn nach unten.
- Fixieren Sie den Deckel nun mit der Schraube über die Gehäusefixierung an der Unterseite.



Gefahr

Seien Sie darauf vorbereitet, dass der Alarmgeber aktiviert wird, sobald Sie den Deckel der Sirene öffnen. Stellen Sie sicher, dass die eventuell ausgegebenen lauten Töne nicht zu einem Erschrecken führen können.

- Testen Sie bei der routinemäßigen Wartung, dass die Sirene ordnungsgemäß funktioniert.
- Überprüfen Sie die Sabotagekontakte
- Testen Sie die akustische und optische Alarmierung

Gewährleistung



Hinweis

ABUS-Produkte sind mit größter Sorgfalt konzipiert, hergestellt und nach geltenden Vorschriften geprüft.

Die Gewährleistung erstreckt sich ausschließlich auf Mängel, die auf Material- oder Herstellungsfehler zum Verkaufszeitpunkt zurückzuführen sind. Falls nachweislich ein Material- oder Herstellungsfehler vorliegt, wird das Modul nach Ermessen des Gewährleistungsgebers repariert oder ersetzt.

Die Gewährleistung endet in diesen Fällen mit dem Ablauf der ursprünglichen Gewährleistungszeit von 2 Jahren. Weitergehende Ansprüche sind ausdrücklich ausgeschlossen.

ABUS haftet nicht für Mängel und Schäden, die durch äußere Einwirkungen (z.B. durch Transport, Gewalteinwirkung, Fehlbedienung), unsachgemäße Anwendung, normalen Verschleiß oder durch Nichtbeachtung dieser Anleitung entstanden sind.

Bei Geltendmachung eines Gewährleistungsanspruches ist dem zu beanstandenden Produkt der originale Kaufbeleg mit Kaufdatum und eine kurze schriftliche Fehlerbeschreibung beizufügen.

Sollten Sie an der Draht-Innensirene einen Mangel feststellen, der beim Verkauf bereits vorhanden war, wenden Sie sich innerhalb der ersten zwei Jahre bitte direkt an Ihren Verkäufer.

Entsorgung

Entsorgen Sie das Gerät gemäß der Elektro- und Elektronik-Altgeräte EG Richtlinie 2012/19/EG – WEEE (Waste Electrical and Electronic Equipment). Bei Rückfragen wenden Sie sich an die für die Entsorgung zuständige kommunale Behörde. Informationen zu Rücknahmestellen für Ihre Altgeräte erhalten Sie z.B. bei der örtlichen Gemeinde- bzw. Stadtverwaltung, den örtlichen Müllentsorgungsunternehmen oder bei Ihrem Händler.

Konformitätserklärung

Hiermit erklärt ABUS Security-Center GmbH & Co. KG, dass sich das Gerät mit der Artikelnummer AZSG10020 in Übereinstimmung mit den grundlegenden Anforderungen und den einschlägigen Bestimmungen der Richtlinie/n 2011/65/EU, 2014/30/EU befindet. Der vollständige Text der EU-Konformitätserklärung ist unter der folgenden Internetadresse verfügbar: www.abus.com > Artikelsuche > AZSG10020 > Downloads

Die Konformitätserklärung kann auch unter folgender Adresse bezogen werden:

ABUS Security-Center GmbH & Co. KG
Linker Kreuthweg 5
86444 Affing
GERMANY

Notizen

AZSG10020

ABUS Wired Indoor Sounder



DE

ABUS Draht-Innensirene

Installations- und Bedienungsanleitung

EN

ABUS Wired Indoor Sounder

Installation instructions and user manual

FR

Sirène intérieure filaire ABUS

Instructions d'installation et d'utilisation

NL

Draadgebonden ABUS-binnensirene

Installatie- en gebruikershandleiding

DK

ABUS-trådført indendørssirene

Installations- og betjeningsvejledning

IT

ABUS, sirena interna con fili

Istruzioni per l'installazione e per l'uso



Contents

Introduction	3
Safety information	4
Scope of delivery	5
Technical data	5
Features	6
Installation	8
Maintenance	10
Warranty.....	10
Disposal	11
Declaration of conformity	11
Notes	11

Introduction

Information on user guide

Dear Customer,

Thank you for purchasing this product. This device is built with state-of-the-art technology.

These instructions contain important installation and operation information (as at 04/2018). Follow the directions and instructions in this user manual to ensure safe operation. Store this manual in a safe place for future reference. This manual constitutes part of the device. If you pass the device on to third parties, please remember to include this manual.

Intended use

Only use the device for the purpose for which it was built and designed. Any other use is considered unintended.

This product complies with current domestic and European regulations. Conformity has been certified, and all related certifications are available from the manufacturer on request.

To ensure this condition is maintained and that safe operation is guaranteed, it is your obligation as the user to observe this user guide. If you have any questions, please contact your specialist dealer. Further general information and information on product support can be found at www.abus.com on the general page or for dealers and installers, in the Partner portal.



Note

Please observe the notes and instructions in this user manual! If you do not follow these instructions, any guarantee claim is invalidated. No liability can be accepted for resulting damage.

No part of the product may be changed or modified in any way.

Please observe the local legal requirements. In some European countries, the use of alarms outdoors is prohibited or the maximum alarm duration is limited. Please consult your local authorities on this.



Danger

Set the alarm panel to installer mode before starting any installation or maintenance work. Installer mode prevents alarms from being activated when the repeater's cover is opened.

Limitation of liability

Everything possible has been done to ensure that the content of these instructions is correct. However, neither the author nor ABUS Security-Center GmbH & Co. KG can be held liable for loss or damage caused by incorrect or improper installation and operation or failure to observe the safety instructions and warnings. No liability can be accepted for resulting damage. No part of the product may be changed or modified in any way. If you do not follow these instructions, your warranty claim becomes invalid.

Subject to technical modifications.





© ABUS Security-Center GmbH & Co. KG, 04/2018.

Safety information

Safety information

Explanation of symbols

The following symbols are used in this manual and on the device:

Symbol	Signal word	Meaning
	Danger	Indicates a risk of injury or health hazards.
	Danger	Indicates a risk of injury or health hazards caused by electrical voltage.
	Important	Indicates possible damage to the device/accessories.
	Note	Indicates important information.
		The EU Directive WEEE 2012/19/EC governs the proper recovery, treatment and recycling of used electronic devices. This symbol means that, in the interest of environmental protection, the device must be disposed of separately from household or industrial waste at the end of its lifespan in accordance with applicable local legal guidelines. Used devices can be disposed of at official recycling centres in your country. Obey local regulations when disposing of material. Further details on returns (also for non-EU countries) can be obtained from your local authority. Separate collection and recycling conserve natural resources and ensure that all the provisions for protecting health and the environment are observed when recycling the product.

Packaging

 Danger	Keep packaging material and small parts away from children. There is a risk of suffocation.
	Remove all packaging material before using the device.

Scope of delivery

- ABUS Wired Indoor Sounder
- Quickstart guide
- Safety information
- Installation material

Technical data

Product name	ABUS Wired Indoor Sounder	
Product description	Signal generator	
Item number	AZSG10020	
Environmental class	II	
Operating temperature	-15 °C to +40 °C	
Humidity, maximum	max. 95 %	
Housing material	Polycarbonate	
Dimensions (W x H x D)	115x138x36 mm	
Weight	174 g	
Sound pressure	90 dB(A) @ 1 m	
Maximum duration of the acoustic alarm	15 minutes	
Protection class	IP34 (internal spaces, in its installed state)	
Power consumption	Power consumption of just siren	84 mA (at 12 V DC)
	Power consumption of just flashing light	17 mA (at 12 V DC)
	Power consumption of flashing light and siren	100 mA (at 12 V DC)
	Power consumption for status display	4 mA (at 12 V DC)
Operating voltage	9 V–15 V DC	
EU Directives	EMC: 2014/30/EU	
	RoHS: 2011/65/EU	
	WEEE: 2012/19/EU	

Features

Features

General

This indoor sounder is an indoor combination alarm device with sounder and flashing light for use with burglar alarm systems. It serves as an optical and acoustic alarm. The sounder and alarm panel communicate via cableways, so fixed wiring is required between the two units. The ABUS Wired Indoor Sounder is intended for wall installation.

Main features

- Simple installation
- 90 dB(A) sound pressure
- Tamper detection for front and rear sides
- Shock-resistant construction from polycarbonate



Note

Incorrect or unclean installation work may lead to erroneous interpretation of signals, the consequences of which may include false alarms. The costs incurred by potential dispatches of rescue services, such as the fire service or police, must be borne by the operator of the system.

Device description – Sounder

1	Mounting holes for wall installation
2	Acoustic sounder
3	Terminal 2 (J2)
4	Terminal 1 (J1)
5	Tamper switch
6	LEDs
7	Housing screw and cover
8	Jumper (SW1)



Note

Terminal 2 (J2) is not provided in an earlier version of the Wired Indoor Sounder AZSG10020.

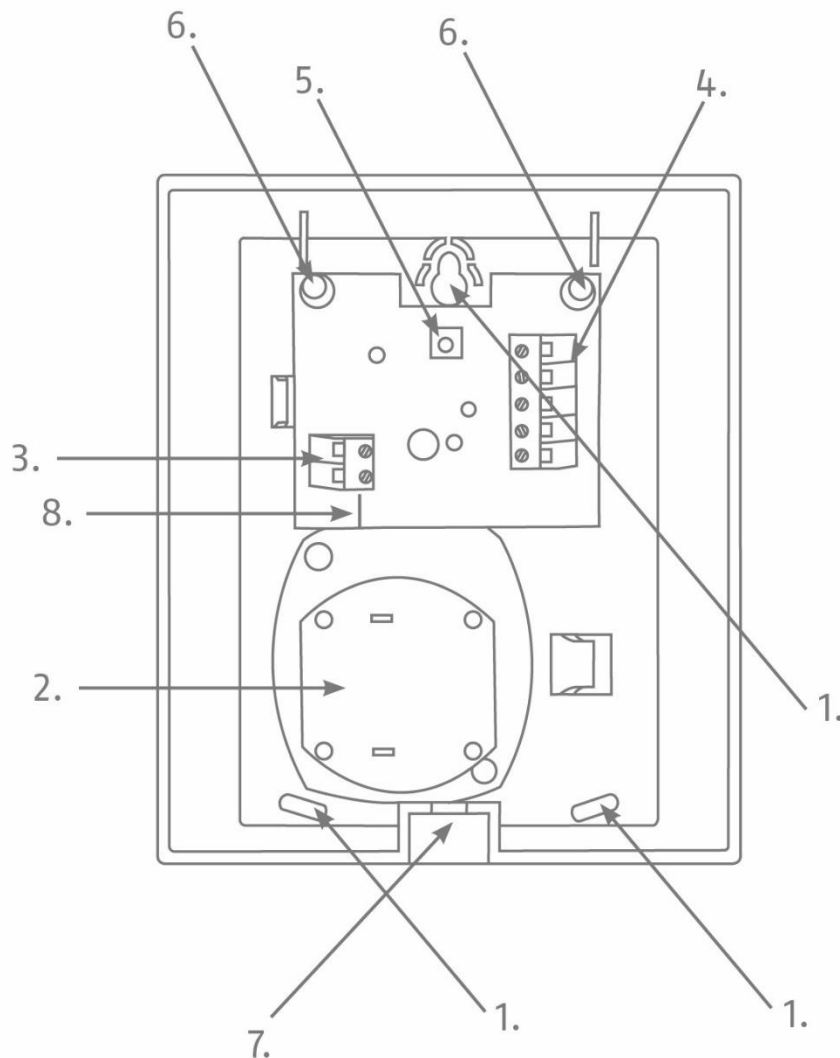

Figure 1: Overview of the sounder

Installation

Installation

Installing the sounder

Step 1: Select installation location for the sounder

Select an installation location which:

- is inaccessible to intruders and vandals.
- can be reached with cabling.

Step 2: Open the sounder's cover

- Open the cover for the housing screw on the lower side (see Fig. 1).
- Remove the screws and open the cover by lifting it upwards.

Step 3: Mount the sounder on the wall



Note

A predetermined breaking point fixed for wall installation by the upper screw serves as an anti-removal wall contact.

- Position the sounder on the wall. Mark the three fixing points.
- Drill the holes in the wall to fit the diameter of the screw anchors. Insert the screw anchors supplied, in the holes.
- Feed the cable provided in the inner housing through the cable inlet on the reverse side.
- Insert the screws supplied through the sounder's fixing holes. Turn the screws in the screw anchors. Do not tighten the screws yet.
- Align the sounder using a spirit level. Now tighten the screws.

Step 4: Pre-configuration via jumper

On the "SW1" jumper (Fig. 1), there are two options for positioning the jumper:

S1: If the jumper is in contact with the upper two PINs (S1), the following setting is thus selected: Increasing signal tone. This means that the tone pulsates and produces the standard sounder signal.

S2: If the jumper is in contact with the lower two PINs (S2), the following setting is thus selected: Continuous signal tone. This means that the tone builds up once and then maintains its frequency; it sounds a continuous signal.

Step 5: Connecting the cable

- Strip the cable to sufficient length and remove insulation from the individual wires in order to connect these.
- Connect the individual wires to the respective screw terminals.
- The assignment of the terminal connectors can be found here.

Description of the terminals:**Terminal 1 (J1):**

Terminal 1 includes five screw terminals that are available for the standard functions of the wired indoor sounder. In order to activate the sounder and/or the flashing light, connect the screw terminal “C -ve” to 0 V and the appropriate screw terminal “S +ve” or “F +ve” to 12 V on the alarm panel. The screw terminals for the sounder and the flashing light can be wired together or separately. If wiring together, bridge the two connector clamps.

S +ve	12 V coming from the alarm panel to activate the sounder
F +ve	12 V coming from the alarm panel to activate the flashing light
C -ve	0 V to the alarm panel
Sabotage	Output of the tamper contact (NC)
Sabotage	Output of the tamper contact (NC)

Terminal 2 (J2):

Terminal 2 includes two additional screw terminals that can be connected to a separate 12 V power supply from the alarm panel. As a result, the LEDs of the wired indoor sounder are permanently illuminated at a lower intensity. If terminal 1 has been wired as described above, the standard function of terminal 1 overlays the function of terminal 2, so that the flashing light is activated in the event of an alarm. Terminal 2 can be used, for example, to display the status of the burglar alarm system (e.g. system armed/disarmed).

**Note**

Only use these two screw terminals when you want the LEDs to be permanently illuminated. If the LEDs are not supposed to be illuminated in standby mode, please only wire up terminal 1.

Terminal 2 is not provided in an earlier version of the Wired Indoor Sounder AZSG10020. In this earlier version, the additional function of terminal 2 can therefore not be used.

-ve	0 V – the LEDs are permanently illuminated
+ve	12 V – the LEDs are permanently illuminated

Step 6: Closing the sounder

- Mount the sounder cover from above and attach it at the bottom.
- Now fix the cover using the screw by means of the housing attachment on the underside.

Maintenance

Maintenance



Danger

Be prepared, that the alarm will be activated as soon as you open the sounder's cover. Make sure that any loud sounds emitted will not startle you.

- Test, during routine maintenance, that the sounder works properly.
- Check the tamper contacts
- Test the acoustic and visual alarm

Warranty



Note

ABUS products are designed and manufactured with the greatest care and tested according to the applicable regulations.

The warranty only covers defects caused by material or manufacturing errors at the time of sale. If there are demonstrable material or manufacturing errors, the module will be repaired or replaced at the guarantor's discretion.

In such cases, the warranty ends when the original warranty period of two years expires. All further claims are expressly rejected.

ABUS will not be held liable for defects and damage caused by external influences (e.g. transport, use of force, operating errors), inappropriate use, normal wear and tear, or failure to observe the instructions in this manual.

In the event of a warranty claim, the original proof of purchase with the date of purchase and a short written description of the problem must be supplied with the product.

If you discover a defect on your wired indoor sounder which existed at the time of purchase, contact your dealer directly within the first two years following purchase.

Disposal



Dispose of the device in accordance with EU Directive 2012/19/EC – WEEE (Waste Electrical and Electronic Equipment). If you have any questions, please contact the municipal authority responsible for disposal. You can get information on collection points for waste equipment from your local authority, from local waste disposal companies or your dealer, for example.

Declaration of conformity

ABUS Security-Center GmbH & Co. KG hereby declares that the device with item number AZSG10020 complies with the essential requirements and other relevant provisions of Directives 2011/65/EU, 2014/30/EU. The full EU Declaration of Conformity text can be found at: www.abus.com > Item search > AZSG10020 > Downloads

The Declaration of Conformity can also be obtained from the following address:

ABUS Security-Center GmbH & Co. KG
Linker Kreuthweg 5
86444 Affing
GERMANY

Notes

AZSG10020

Sirène intérieure filaire ABUS



DE

ABUS Draht-Innensirene

Installations- und Bedienungsanleitung

EN

ABUS Wired Indoor Sounder

Installation instructions and user manual

FR

Sirène intérieure filaire ABUS

Instructions d'installation et d'utilisation

NL

Draadgebonden ABUS-binnensirene

Installatie- en gebruikershandleiding

DK

ABUS-trådført indendørssirene

Installations- og betjeningsvejledning

IT

ABUS, sirena interna con fili

Istruzioni per l'installazione e per l'uso



Sommaire

Introduction	3
Consignes de sécurité.....	4
Étendue de la livraison	5
Caractéristiques techniques.....	5
Caractéristiques de performance.....	6
Montage	8
Maintenance	10
Garantie.....	10
Élimination.....	11
Déclaration de conformité.....	11
Notes	11

Introduction

Remarques relatives au manuel d'utilisation

Chère cliente, cher client,

Nous vous remercions d'avoir porté votre choix sur ce produit. Cet appareil a été développé selon l'état actuel de la technique.

Le présent manuel contient des remarques importantes sur la mise en service et l'utilisation du produit (statut 04/2018). Tenez compte des consignes et des remarques figurant dans ce manuel afin de garantir un fonctionnement sans danger. Veuillez conserver le présent manuel afin de pouvoir le consulter à tout moment. Le présent manuel fait partie intégrante de l'appareil. Si vous cédez cet appareil à un tiers, veuillez à lui remettre le présent manuel.

Utilisation conforme

Utilisez l'appareil uniquement aux fins pour lesquelles il a été construit et conçu ! Toute autre utilisation est considérée comme non conforme.

Ce produit est conforme aux exigences des directives européennes et nationales en vigueur. La conformité de ce produit a été prouvée. Les déclarations et documents correspondants sont consultables auprès du fabricant.

Lorsque vous utilisez ce produit, respectez les consignes du manuel d'utilisation afin de ne pas altérer la conformité du produit et sa sécurité de fonctionnement. Pour toute question, adressez-vous à votre revendeur spécialisé. Des remarques générales plus détaillées et des remarques concernant l'assistance produit figurent sur www.abus.com sur la page générale ou sur le portail des partenaires pour les revendeurs et les installateurs.



Remarque

Tenez compte des remarques et des consignes du présent manuel ! Le non-respect de ce manuel entraîne la perte de la garantie du produit ! La société ne saurait être tenue responsable des dommages consécutifs ou indirects !

Le produit et ses composants ne peuvent faire l'objet d'aucune modification ou transformation.

Veuillez tenir compte des dispositions légales locales. Dans certains pays européens, l'utilisation de sirènes en extérieur est interdite, ou la durée maximale de l'alarme est limitée. Informez-vous à ce sujet auprès des autorités locales.



Danger

Avant de commencer les travaux d'installation et de maintenance, définissez la centrale d'alarme en mode Installateur. Le mode Installateur évite que les alarmes ne s'activent lorsque le couvercle du répéteur est ouvert.

Limite de la responsabilité

Nous avons apporté le plus grand soin à la rédaction du présent manuel afin d'en assurer l'exactitude. Cependant, le rédacteur et la société ABUS Security-Center GmbH & Co. KG déclinent toute responsabilité pour les éventuels sinistres et dommages résultant d'une installation et d'une utilisation non conformes, d'une utilisation non autorisée et du non-respect des consignes de sécurité et des avertissements. Nous déclinons toute responsabilité en cas de dommages consécutifs. Le produit et ses composants ne peuvent faire l'objet d'aucune modification ou transformation. Le non-respect des présentes remarques annule la garantie du produit.

Sous réserve de modifications techniques.





© ABUS Security-Center GmbH & Co. KG, 04/2018

Consignes de sécurité

Consignes de sécurité

Signification des pictogrammes

Les symboles suivants sont utilisés dans la documentation ainsi que sur l'appareil :

Symbole	Mot-signal	Signification
	Danger	Avertissement de risques de blessures ou de risques pour votre santé.
	Danger	Avertissement de risques de blessures ou de risques pour votre santé du fait du courant électrique.
	Important	Avertissement de sécurité relatif au risque d'endommager l'appareil / les accessoires.
	Remarque	Informations importantes.
		La directive européenne WEEE 2012/19/CE régit le traitement et l'exploitation des appareils électroniques usagés. Ce symbole signifie que, dans un souci de protection de l'environnement, l'appareil en fin de vie ne doit pas être éliminé avec les ordures ménagères ou industrielles, mais recyclé conformément aux dispositions légales en vigueur. Le recyclage de votre appareil usagé peut être assuré par les organismes officiels de collecte présents dans votre pays. Respectez les prescriptions locales pour l'élimination des matériaux. Vous obtiendrez de plus amples informations concernant la collecte (y compris pour les pays ne faisant pas partie de l'Union européenne) auprès des administrations locales. Le tri et le recyclage permettent de préserver les ressources naturelles et de respecter les règles de protection de la santé et de l'environnement.

Emballage

	Ne laissez pas les emballages ni les petites pièces à portée des enfants : risque d'asphyxie !
Danger	Retirez tout le matériel d'emballage avant d'utiliser l'appareil.

Étendue de la livraison

- Sirène intérieure filaire ABUS
- Guide de démarrage rapide
- Consignes de sécurité
- Matériel de montage

Caractéristiques techniques

Désignation du produit	Sirène intérieure filaire ABUS	
Description du produit	Sirène	
Référence	AZSG10020	
Classe d'environnement	II	
Température de fonctionnement	-15 °C à +40 °C	
Humidité de l'air, max.	max. 95 %	
Matériau du boîtier	Polycarbonate	
Dimensions (L x H x P)	115 x 138 x 36 mm	
Poids	174 g	
Pression acoustique	90 dB(A) à 1 m	
Durée maximale de l'alarme sonore	15 minutes	
Indice de protection	IP34 (intérieur, à l'état monté)	
Consommation de courant	Consommation de courant sirène uniquement	84 mA (à 12 V CC)
	Consommation de courant stroboscope uniquement	17 mA (à 12 V CC)
	Consommation de courant sirène et stroboscope	100 mA (à 12 V CC)
	Consommation de courant affichage d'état	4 mA (à 12 V CC)
Alimentation	9 V – 15 V CC	
Directives européennes	EMV : 2014/30/CE RoHS : 2011/65/CE WEEE : 2012/19/CE	

Caractéristiques de performance

Caractéristiques de performance

Généralités

La sirène intérieure est un avertisseur intérieur combiné avec sirène et stroboscope, conçue pour être utilisée avec les centrales d'alarme anti-effraction. Elle sert à émettre des signaux d'alarme optiques et acoustiques. La sirène et la centrale d'alarme communiquent via un réseau câblé, c'est à dire qu'il est nécessaire d'installer un câblage fixe entre les deux unités. La sirène intérieure filaire ABUS a été conçue pour un montage encastré.

Principales caractéristiques

- Installation aisée
- Pression acoustique 90 dB(A)
- Détection de sabotage à l'avant et arrière
- Construction résistante en polycarbonate



Remarque

Des travaux d'installation non conformes ou incorrects risquent d'être à l'origine d'erreurs d'interprétation des signaux, ce qui peut notamment entraîner de fausses alarmes. Les coûts éventuels des interventions de secours, comme celles des pompiers ou de la police, sont à la charge de l'exploitant de la centrale d'alarme.

Description de l'appareil - Sirène

1	Trous de fixation pour montage encastré
2	Émetteur d'alarme acoustique
3	Terminal 2 (J2)
4	Terminal 1 (J1)
5	Interrupteur anti-sabotage
6	LED
7	Vis du boîtier et couvercle
8	Pont enfichable (SW1)



Remarque

La précédente version de la sirène intérieure filaire AZSG10020 ne possède pas le terminal 2 (J2).

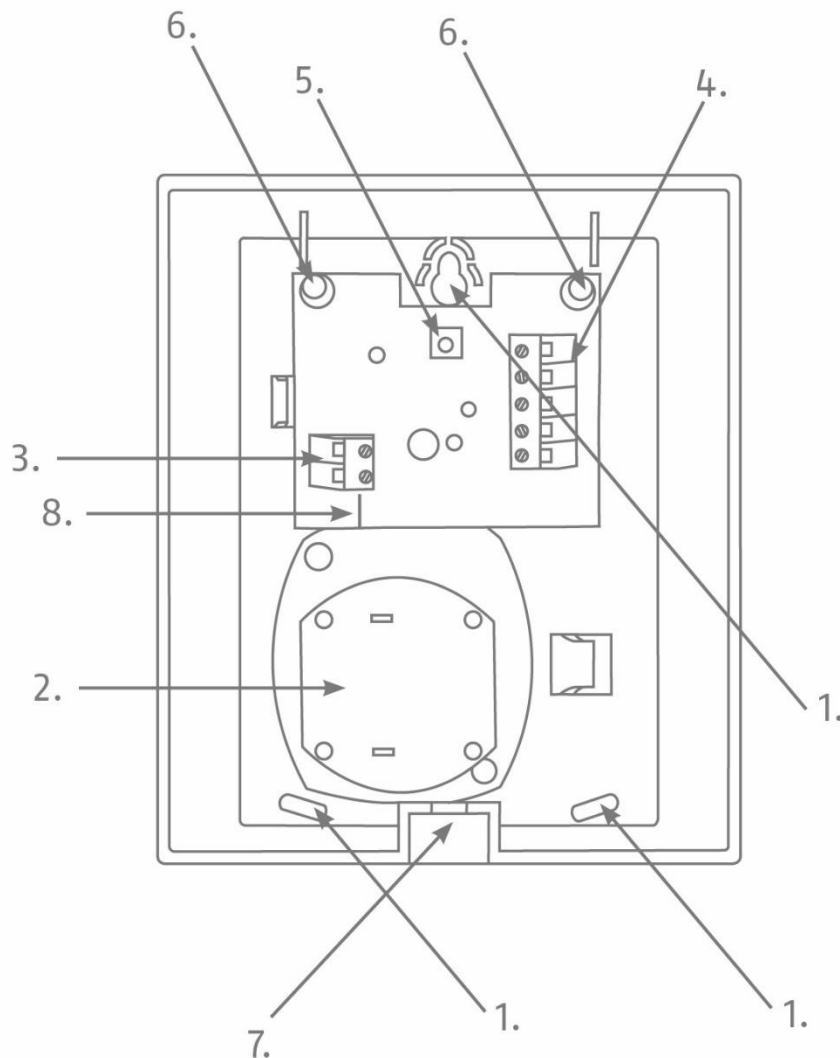

Figure 1 : aperçu de la sirène

Montage

Montage

Installation de la sirène

Étape 1 : sélectionner un emplacement de montage pour la sirène

Sélectionnez un emplacement de montage :

- inaccessible pour les intrus et les vandales,
- adapté pour y réaliser un câblage.

Étape 2 : ouvrir le couvercle de la sirène

- Ouvrez le couvercle de la vis du boîtier au niveau de la partie inférieure (voir fig. 1).
- Desserrez les vis et ouvrez le couvercle en le soulevant vers le haut.

Étape 3 : montage mural de la sirène



Remarque

Un point de rupture théorique fixé à l'aide de la vis supérieure pour un montage encastré sert de contact anti-arrachement du mur.

- Placez la sirène au mur. Marquez les trois points de fixation.
- Percez les trous dans le mur en fonction du diamètre des chevilles. Insérez les chevilles fournies dans les trous.
- Faites passer le câble prévu à l'intérieur du boîtier via le passe-câbles dédié à l'arrière.
- Placez les vis fournies dans les trous de fixation de la sirène. Faites tourner les vis dans les chevilles. Ne serrez pas encore les vis.
- Orientez la sirène à l'aide d'un niveau à bulle. Serrez les vis.

Étape 4 : préconfiguration par pont enfichable

Il existe deux possibilités de réglage du pont enfichable « SW1 » (fig. 1) :

S1 : si le pont enfichable est raccordé aux deux broches supérieures (S1), le réglage suivant est sélectionné : Signal sonore croissant. Ici, le signal est émis par pulsations et reproduit le signal usuel de la sirène.

S2 : si le pont enfichable est raccordé aux deux broches inférieures (S2), le réglage suivant est sélectionné : Signal sonore continu. Ici, le signal démarre et conserve ensuite sa fréquence, pour devenir continu.

Étape 5 : raccordement du câble

- Dénudez suffisamment le câble ainsi que les conducteurs afin de pouvoir les raccorder.
- Raccordez les conducteurs au bornier à vis correspondant.
- Vous trouverez ici l'affectation des raccordements du terminal :

Description des bornes du terminal :**Terminal 1 (J1) :**

Le terminal 1 se compose de cinq borniers à vis prévus pour les fonctions standard de la sirène intérieure filaire. Pour activer la sirène et / ou le stroboscope, raccordez le bornier à vis « C -ve » à 0 V ainsi que le bornier à vis correspondant « S +ve » ou « F +ve » à 12 V à la centrale d'alarme. Les borniers à vis pour la sirène et le stroboscope peuvent être câblés ensemble ou séparément. Pour un câblage commun, pontez les deux bornes de raccordement.

S +ve	12 V provenant de la centrale d'alarme pour l'activation de la sirène
F +ve	12 V provenant de la centrale d'alarme pour l'activation du stroboscope
C -ve	0 V vers la centrale d'alarme
Manipulation	Sortie du contact anti-sabotage (NC)
Manipulation	Sortie du contact anti-sabotage (NC)

Terminal 2 (J2) :

Le terminal 2 se compose de deux borniers à vis supplémentaires pouvant être raccordés avec une tension d'alimentation séparée de 12 V depuis la centrale d'alarme. Les LED de la sirène intérieure filaire sont alors allumées en permanence, à plus faible intensité. Lorsque le terminal 1 est câblé tel que décrit ci-dessus, la fonction standard du terminal 1 se superpose à la fonction du terminal 2, de façon à ce que le stroboscope s'active en cas d'alarme. Le terminal 2 peut en outre être utilisé pour afficher l'état du système d'alarme anti-effraction par exemple (système activé / désactivé notamment).

**Remarque**

Utilisez ces deux borniers à vis uniquement si vous souhaitez que les LED soient allumées en permanence. Si les LED sont éteintes en état de repos, veuillez procéder au câblage du terminal 1 uniquement.

La précédente version de la sirène intérieure filaire AZSG10020 ne possède pas le terminal 2. Les fonctions supplémentaires du terminal 2 ne peuvent de ce fait pas être utilisées dans cette version antérieure.

-ve	0 V – les LED sont allumées en permanence
+ve	12 V – les LED sont allumées en permanence

Étape 6 : fermeture de la sirène

- Accrochez le couvercle de la sirène par le haut et refermez-le vers le bas.
- Fixez ensuite le couvercle à l'aide de la vis, via la fixation du boîtier en dessous.



Danger

Soyez préparé à ce que la sirène s'active dès que le couvercle de la sirène est ouvert. Veillez à ce que les signaux sonores éventuellement émis ne vous fassent pas sursauter.

- Lors de la maintenance de routine, testez le bon fonctionnement de la sirène.
- Contrôlez les contacts anti-sabotage.
- Testez l'alarme sonore et visuelle.

Garantie



Remarque

Le plus grand soin est apporté à la conception et à la fabrication des produits ABUS en conformité avec les normes en vigueur.

La garantie couvre uniquement les vices résultant de défauts matériels ou de fabrication présents au moment de la vente. En présence d'un défaut matériel ou de fabrication avéré, le module est réparé ou remplacé à la discrétion du donneur de garantie.

La garantie se termine, dans de tels cas, à expiration de la durée d'origine de la garantie de 2 ans. Toute revendication dépassant ce cadre est expressément exclue.

ABUS décline toute responsabilité pour les vices et dommages résultant d'effets extérieurs (p. ex. avaries de transport, emploi de la force, manipulation incorrecte), d'une utilisation inappropriée, de l'usure normale ou de la non-observation des présentes instructions.

En cas de recours à la garantie, il convient de joindre au produit concerné l'original de la preuve d'achat mentionnant la date d'achat et une brève description du défaut.

Si vous deviez constater un défaut déjà présent à l'achat sur l'alarme intérieure filaire, nous vous prions de vous adresser directement à votre revendeur au cours des deux premières années.

Élimination

Éliminez l'appareil conformément à la directive UE relative aux déchets d'équipements électriques et électroniques 2012/19/CE – WEEE (Waste Electrical and Electronic Equipment). En cas de doute, veuillez vous adresser aux autorités communales compétentes en matière d'élimination. Vous recevrez les informations sur les points de reprise de vos vieux appareils par ex. auprès de l'administration communale ou municipale locale, des entreprises locales d'élimination des déchets ou auprès de votre revendeur.

Déclaration de conformité

ABUS Security-Center GmbH & Co. KG déclare par la présente que l'appareil avec la référence AZSG10020 est conforme aux exigences fondamentales et aux autres prescriptions en vigueur des/de la directive(s) 2011/65/UE et 2014/30/UE. Le texte complet de la déclaration de conformité UE est disponible à l'adresse Internet suivante : www.abus.com > Recherche d'articles > AZSG10020 > Téléchargements

La déclaration de conformité peut également être demandée à l'adresse suivante :

ABUS Security-Center GmbH & Co. KG
Linker Kreuthweg 5
86444 Affing
ALLEMAGNE

Notes

AZSG10020

Draadgebonden ABUS-binnensirene



DE

ABUS Draht-Innensirene

Installations- und Bedienungsanleitung

EN

ABUS Wired Indoor Sounder

Installation instructions and user manual

FR

Sirène intérieure filaire ABUS

Instructions d'installation et d'utilisation

NL

Draadgebonden ABUS-binnensirene

Installatie- en gebruikershandleiding

DK

ABUS-trådført indendørssirene

Installations- og betjeningsvejledning

IT

ABUS, sirena interna con fili

Istruzioni per l'installazione e per l'uso



Inhoud

Inleiding	3
Veiligheidsinstructies	4
Inhoud van de levering	5
Technische gegevens.....	5
Eigenschappen	6
Montage	8
Onderhoud.....	10
Garantie.....	10
Afvalverwerking	11
Conformiteitsverklaring	11
Notities	11

Inleiding

Aanwijzingen bij de gebruikershandleiding

Geachte klant,

Hartelijk dank voor de aankoop van dit product. Dit apparaat is volgens de laatste stand van de techniek gebouwd.

Deze handleiding bevat belangrijke instructies voor de ingebruikname en het gebruik (stand 04/2018). Volg de instructies en aanwijzingen in deze handleiding om het product zonder risico's te gebruiken. Bewaar de handleiding om deze later nog eens te kunnen raadplegen. Deze handleiding hoort bij het apparaat. Als u het apparaat doorgeeft aan iemand anders, vergeet dan niet om ook deze handleiding overhandigen.

Beoogd gebruik

Gebruik het apparaat uitsluitend voor het doel waarvoor het werd gebouwd en ontworpen! Iedere ander gebruik geldt als niet beoogd.

Dit product voldoet aan de eisen in de geldende Europese en nationale richtlijnen. De conformiteit is aangetoond en de overeenkomstige verklaringen en documenten zijn bij de fabrikant gedeponneerd. Om deze toestand te behouden en een veilig gebruik te garanderen, dient u als gebruiker deze gebruikershandleiding in acht te nemen! Als u vragen heeft, wendt u zich tot uw speciaalzaak. Algemene aanwijzingen en informatie over de productsupport vindt u op www.abus.com op de algemene pagina of voor de vakhandel en monteurs op het partnerportaal.



Aanwijzing

Neem de instructies en aanwijzingen in deze handleiding in acht! Als u zich niet aan deze handleiding houdt, vervalt uw aanspraak op garantie! We aanvaarden geen aansprakelijkheid voor gevolgschade!

Het totale product mag niet worden gewijzigd of omgebouwd.

Houdt u zich bovendien aan de lokale wettelijke bepalingen. In sommige Europese landen is het gebruik van sirenes buiten verboden of de maximum alarmduur is begrensd. Informeert u zich hierover bij de instanties in uw land.



Gevaar

Schakel voordat u met installatie- en onderhoudswerkzaamheden begint de centrale in de installateurmodus. In de installateurmodus wordt voorkomen, dat alarmen afgaan als het deksel van de repeater wordt geopend.

Aansprakelijkheidsbeperking

Wij hebben al het mogelijke gedaan om ervoor te zorgen dat de inhoud van deze handleiding correct is. De opsteller en / of ABUS Security-Center GmbH & Co. KG aanvaarden echter geen aansprakelijkheid voor verlies of schade, die door onjuiste installatie en bediening, oneigenlijk gebruik of door het niet in acht nemen van de veiligheidsinstructies en waarschuwingen werd veroorzaakt. Voor gevolgschade zijn wij niet aansprakelijk. Het totale product mag niet worden gewijzigd of omgebouwd. Als u zich niet aan deze aanwijzingen houdt, vervalt uw aanspraak op garantie.

Technische wijzigingen voorbehouden.

© ABUS Security-Center GmbH & Co. KG, 04/2018

Veiligheidsinstructies

Verklaring van symbolen

De volgende symbolen worden in de handleiding of op het apparaat gebruikt:

Symbool	Signaal-woord	Betekenis
	Gevaar	Waarschuwing voor letsel- of gezondheidsrisico's.
	Gevaar	Waarschuwing voor gevaar voor letsel of gevaar voor uw gezondheid door elektrische spanning.
	Belangrijk	Veiligheidsinstructie over mogelijke schade aan apparaat / de accessoires.
	Aanwijzing	Aanwijzing met belangrijke informatie.
		De Europese WEEE-richtlijn 2012/19/EG regelt het ordentelijk terugnemen, behandelen en verwerken met het oog op hergebruik van afgedankte elektronische apparatuur. Dit symbool betekent dat in het belang van de milieubescherming het apparaat aan het einde van zijn levensduur conform de geldende wettelijke voorschriften en gescheiden van het huishoudelijk afval of het bedrijfsafval moet worden afgevoerd. Het af te danken apparaat kan via de officiële inzamelpunten in uw land worden afgevoerd. Volg de ter plaatse geldende voorschriften op bij de afvoer van materialen. Gedetailleerde informatie over het terugnemen krijgt u bij de lokale autoriteiten (ook in landen, die niet zijn aangesloten bij de Europese Unie). Door het gescheiden inzamelen en recyclen worden de natuurlijke hulpbronnen ontzien en wordt ervoor gezorgd dat bij de recycling van het product alle bepalingen voor de bescherming van gezondheid en milieu in acht genomen worden.

Verpakking

	Houd het verpakkingsmateriaal buiten bereik van kinderen - verstikkingsgevaar!
Gevaar	Verwijder eerst het verpakkingsmateriaal voordat u het apparaat in gebruik neemt.

Inhoud van de levering

- Draadgebonden ABUS-binnensirene
- Quick Guide
- Veiligheidsinstructies
- Montagemateriaal

Technische gegevens

Productnaam	Draadgebonden ABUS-binnensirene	
Productaanduiding	Signaalgevers	
Artikelnummer	AZSG10020	
Milieuklasse	II	
Bedrijfstemperatuur	-15 °C tot +40 °C	
Luchtvochtigheid, max.	max. 95 %	
Materiaal kast	Polycarbonaat	
Afmeting (b x h x d)	115x138x36 mm	
Gewicht	174 g	
Geluidsdruk	90 dB(A) @ 1m	
Maximale duur van het akoestische alarm	15 minuten	
Beschermingsklasse	IP34 (binnenruimtes, in gemonteerde toestand)	
Energieverbruik	Stroomopname alleen sirene	84 mA (bij 12V DC)
	Stroomopname alleen flitslicht	17 mA (bij 12V DC)
	Stroomopname flitslicht en sirene	100 mA (bij 12V DC)
	Stroomopname voor statusindicatie	4 mA (bij 12V DC)
Bedrijfsspanning	9 V – 15 V DC	
EG-richtlijnen	EMC: 2014/30/EG RoHS: 2011/65/EG WEEE: 2012/19/EG	

Eigenschappen

Eigenschappen

Algemeen

De binnensirene is een combi-signaalgever voor binnengebruik met sirene en flitslicht voor het gebruik in combinatie met inbraakalarmsystemen. De sirene dient voor de optische en akoestische alarmering. Sirene en centrale communiceren via draadgebonden communicatiekanalen, d.w.z. tussen de beide eenheden is een kabelverbinding nodig. De draadgebonden ABUS-binnensirene is bedoeld voor wandmontage.

Hoofdkenmerken

- Eenvoudige installatie
- Geluidsdruk 90 dB(A)
- Sabotagedetectie voor- en achterzijde
- Stootvaste constructie van polycarbonaat



Aanwijzing

Ondeskundige of onzorgvuldige installatiewerkzaamheden kunnen tot onjuiste interpretatie van signalen leiden. De gevolgen kunnen bijvoorbeeld een vals alarm zijn. De kosten voor mogelijke acties van reddingsdiensten zoals: brandweer of politie, moet de gebruiker van de installatie betalen.

Apparaatbeschrijving – sirene

1	Bevestigingsgaten voor wandmontage
2	Akoestische sirene
3	Terminal 2 (J2)
4	Terminal 1 (J1)
5	Sabotageschakelaar
6	LED's
7	Behuizingsschroef en afdekking
8	Brugschakeling (SW1)



Aanwijzing

In een eerdere uitvoering van de draadgebonden binnensirene AZSG10020 is terminal 2 (J2) niet aanwezig.

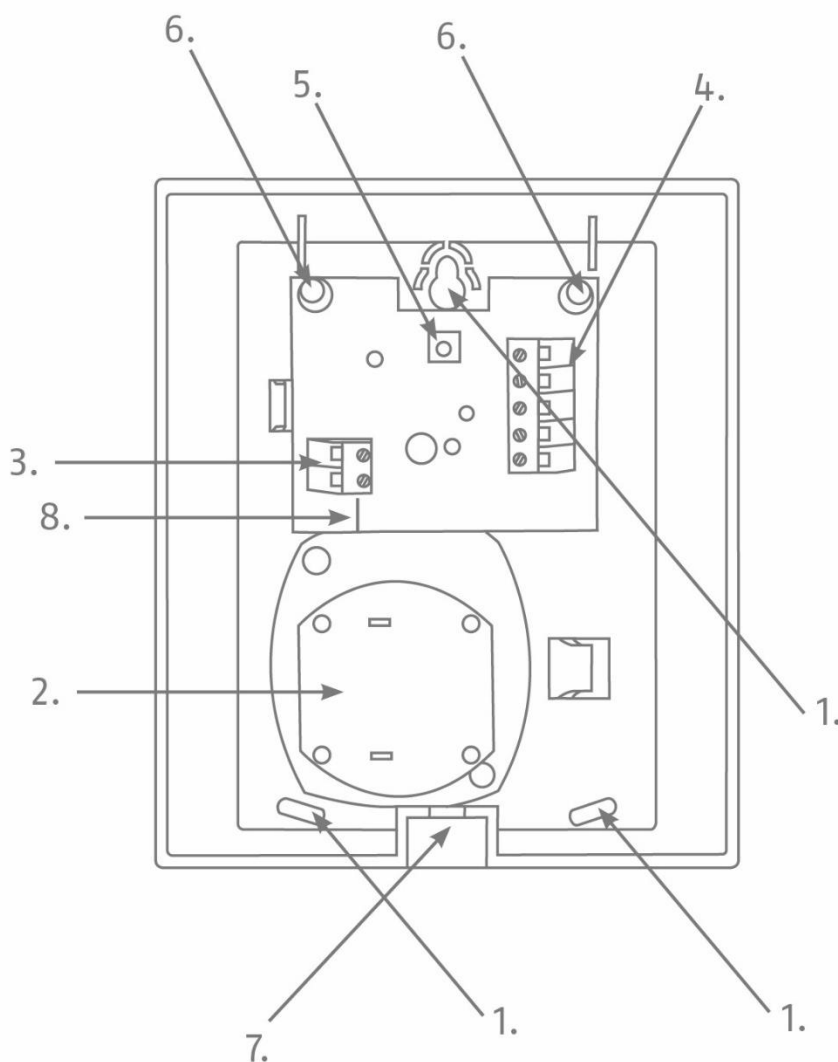

Afbeelding 1: Overzicht van de sirene

Montage

Montage

Installeren van de sirene

Stap 1: Montagelocatie voor de sirene kiezen

Kies een Montagelocatie die:

- ontoegankelijk is voor indringers en vandalen.
- met de bedrading zinvol te realiseren is

Stap 2: Deksel van de sirene openen

- Open de afdekking voor de behuizingsschroef aan de onderzijden (zie afb. 1).
- Draai de schroeven los en open het deksel door deze naar boven te tillen.

Stap 3: Sirene op de muur monteren



Aanwijzing

Als wandverwijderingscontact wordt een aangebracht breekpunt gebruikt dat met de bovenste schroef voor de wandmontage wordt bevestigd.

- Plaats de sirene aan de muur. Markeer de drie bevestigingspunten.
- Boor de gaten naar gelang de diameter van de plug. Steek de bijgeleverde pluggen in de gaten.
- Voer de kabel in de behuizing via de daarvoor bedoelde kabeldoorvoer aan de achterzijde.
- Steek de bijgeleverde schroeven door de bevestigingsgaten van de sirene. Draai de schroeven in de pluggen. Trek de schroeven nog niet vast.
- Lijn de sirene met behulp van de waterpas loodrecht uit. Draai de schroeven nu vast.

Stap 4: Voorconfiguratie via brugschakeling

Aan de brugschakeling "SW1" (afbeelding 1) zijn er twee mogelijkheden om de brugschakeling in te stellen:

S1: Als de brugschakeling op de bovenste twee PIN's (S1) is gestoken, wordt de volgende instelling gekozen: Oplopende signaaltoon. Dit betekent dat de toon pulseert en geeft het gebruikelijke sirenesignaal.

S2: Als de brugschakeling op de onderste twee PIN's (S2) is gestoken, wordt de volgende instelling gekozen: Doorlopende signaaltoon. Dit betekent dat de toon eenmaal wordt gestart en vervolgens zijn frequentie behoudt, er klinkt een continu signaal.

Stap 5: Kabel aansluiten

- Strip de kabel nu lang genoeg en verwijder de isolatie van de individuele draden om deze te kunnen aansluiten.
- Sluit de individuele draden op de bijbehorende schroefterminals aan.
- Het schema voor de terminalaansluitingen vindt u hier:

Beschrijving van de terminalklemmen:**Terminal 1 (J1):**

Terminal 1 bestaat uit vijf schroefterminals die voor de standaardfuncties van de draadgebonden binnensirene beschikbaar zijn. Om de sirene en / of het flitslicht te activeren, verbindt u de schroefterminal "C -ve" met 0 V en de bijpassende schroefterminal "S +ve" of "F +ve" met 12 V op de centrale. De schroefterminals voor de sirene en het flitslicht kunnen apart of gezamenlijk worden bedraad. Voor een gezamenlijke bedrading brugt u de beide aansluitklemmen.

S +ve	12 V komend van de centrale voor de activering van de sirene
F +ve	12 V komend van de centrale voor de activering van het flitslicht
C -ve	0 V naar de centrale
Manipulatie	Uitgang van sabotagecontact (NC)
Manipulatie	Uitgang van sabotagecontact (NC)

Terminal 2 (J2):

Terminal 2 bestaat uit twee extra schroefterminals die met een aparte 12 V-voeding van de centrale kunnen worden verbonden. Hierdoor branden de LED's van de draadgebonden binnensirene continu met een lage intensiteit. Als terminal 1 op de boven beschreven wijze is bedraad, drukt de standaardfunctie van terminal 1 de functie van terminal 2 weg, zodat bij een alarm het flitslicht wordt geactiveerd. Terminal 2 kan bijvoorbeeld worden gebruikt om de status van het inbraakalarmsysteem weer te geven (bijvoorbeeld systeem actief / inactief).

**Aanwijzing**

Gebruik deze twee schroefterminal uitsluitend als het gewenst is, dat de LED's continu branden! Als de LED's in stand-by niet hoeven te branden, bedraadt u uitsluitend terminal 1.

In een eerdere uitvoering van de draadgebonden binnensirene AZSG10020 is terminal 2 niet aanwezig. Bij deze eerdere uitvoering kan de extra functie van terminal 2 dus niet worden gebruikt.

-ve	0 V – de LED's branden continu
+ve	12 V – de LED's branden continu

Stap 6: Sirene sluiten

- Haak het sirenedeksel van boven in de behuizing en sluit het deksel naar onderen toe.
- Zet het deksel nu vast met de schroef via de behuizingsbevestiging aan de onderzijde.



Gevaar

Houd er rekening mee dat de alarmgever wordt geactiveerd op het moment dat u het deksel van de sirene opent. Schrik niet van het mogelijk harde geluid.

- Test bij het routine-onderhoud of de sirene goed functioneert.
- Controleer de sabotagecontacten
- Test de akoestische en optische alarmering

Garantie



Aanwijzing

ABUS-producten zijn met de grootst mogelijk zorgvuldigheid ontworpen, geproduceerd en op basis van de geldende voorschriften getest.

De garantie heeft uitsluitend betrekking op gebreken die op materiaal- of fabrieksfouten duiden op het moment van verkoop. Bij bewijs van een materiaal- of fabrieksfout wordt de module naar keuze van de garantiegever gerepareerd of vervangen.

De garantie eindigt in dit geval met het aflopen van de oorspronkelijke garantieperiode van 2 jaar. Verdergaande aanspraken zijn uitdrukkelijk uitgesloten.

ABUS is niet aansprakelijk voor gebreken en schade die zijn veroorzaakt door inwerkingen van buitenaf (bijvoorbeeld door transport, inwerking van geweld, onjuiste bediening), onjuist gebruik, normale slijtage of het niet in acht nemen van deze handleiding.

Bij het indienen van een garantieclaim moet bij het product het originele aankoopbewijs met datum van de aankoop en een korte schriftelijke beschrijving van het gebrek worden gevoegd.

Als u gebreken aan de draadgebonden binnensirene vaststelt, die bij de aankoop reeds aanwezig waren, wendt u zich binnen de eerste twee jaar direct aan uw verkoper.

Afvalverwerking



Voer het apparaat af zoals beschreven in de EU-richtlijn 2012/19/EG betreffende afgedankte elektrische en elektronische apparatuur – WEEE (Waste Electrical and Electronic Equipment). Bij vragen wendt u zich tot de voor de afvoer bevoegde gemeentelijke dienst. Informatie over verzamelpunten voor afgedankte apparatuur krijgt u bij de gemeente, regionale afvalbedrijven of bij uw verkoper.

Conformiteitsverklaring

Hiermee verklaart ABUS Security-Center GmbH & Co. KG, dat het apparaat met artikelnummer AZSG10020 voldoet aan de essentiële eisen en overige geldende bepalingen van de richtlijn(en) 2011/65/EU, 2014/30/EU. De volledige tekst van de EU-conformiteitsverklaring kan worden geraadpleegd op het volgende internetadres: www.abus.com > Artikelen zoeken > AZSG10020 > Downloads

De conformiteitsverklaring kunt u ook aanvragen via het onderstaande adres:

ABUS Security-Center GmbH & Co. KG
 Linker Kreuthweg 5
 86444 Affing
 DUITSLAND

Notities

AZSG10020

ABUS-trådført indendørssirene



DE

ABUS Draht-Innensirene

Installations- und Bedienungsanleitung

EN

ABUS Wired Indoor Sounder

Installation instructions and user manual

FR

Sirène intérieure filaire ABUS

Instructions d'installation et d'utilisation

NL

Draadgebonden ABUS-binnensirene

Installatie- en gebruikershandleiding

DK

ABUS-trådført indendørssirene

Installations- og betjeningsvejledning

IT

ABUS, sirena interna con fili

Istruzioni per l'installazione e per l'uso



Indhold

Indledning	3
Sikkerhedsanvisninger	4
Indhold i kassen	5
Tekniske data	5
Egenskaber	6
Montering	8
Vedligeholdelse	10
Garanti	10
Bortskaffelse	11
Overensstemmelseserklæring	11
Notater	11

Indledning

Bemærkninger vedr. betjeningsvejledningen

Kære kunde



Tak, fordi du har valgt at købe dette produkt. Udstyret er konstrueret i overensstemmelse med den nyeste tekniske udvikling.

Denne vejledning indeholder vigtige henvisninger til idriftsættelse og håndtering (version 04/2018). Overhold instruktionerne og henvisningerne i denne vejledning for at opnå en sikker drift. Opbevar denne vejledning til senere brug. Denne vejledning hører til udstyret. Hvis du ønsker at give udstyret videre til tredjepart, skal du huske også at udlevere denne vejledning.

Korrekt anvendelse

Brug kun udstyret til det formål, som det er blevet bygget og udviklet til! Enhver anden anvendelse anses for at være ukorrekt.

Produktet opfylder kravene i de gældende europæiske og nationale direktiver. Overensstemmelsen er dokumenteret, og de pågældende erklæringer og dokumenter befinder sig hos producenten. For at kunne bibeholde denne tilstand og sikre en ufarlig drift skal du som bruger følge denne betjeningsvejledning! Har du spørgsmål, bedes du henvende dig til din forhandler. Generelle yderligere oplysninger og henvisninger vedr. produktsupport findes på www.abus.com på den generelle side eller for forhandlere og installatører i partnerportalen.

 Bemærk	<p>Overhold anvisningerne og henvisningerne i denne vejledning! Hvis du ikke overholder denne vejledning, bortfalder dit garantikrav! Vi påtager os intet ansvar for følgeskader! Produktet må ikke ændres eller ombygges.</p> <p>Overhold de lokale lovmæssige bestemmelser. I nogle europæiske lande er det forbudt at bruge sirener udendørs, eller den maksimale varighed for alarmerne er begrænset. Du kan forhøre dig om dette hos de lokale myndigheder.</p>
 Fare	<p>Inden du starter installations- og vedligeholdelsesarbejdet, skal du sætte alarmcentralen i programmeringsmodus. I programmeringsmodus forhindres det, at alarmer aktiveres, når repeaterens dæksel åbnes.</p>

Begrænsning af ansvar

Vi har bestræbt os på at sikre, at indholdet i denne vejledning er korrekt. Hverken forfatteren eller ABUS Security-Center GmbH & Co. KG har dog ansvar for tab eller skader, der skyldes forkert installation og betjening, ukorrekt brug eller manglende overholdelse af sikkerhedshenvisningerne og advarslerne. Vi påtager os intet ansvar for følgeskader. Produktet må ikke ændres eller ombygges. Hvis du ikke overholder disse henvisninger, bortfalder dit garantikrav.

Der tages forbehold for tekniske ændringer.

© ABUS Security-Center GmbH & Co. KG, 04 / 2018

Sikkerhedsanvisninger

Sikkerhedsanvisninger

Symbolforklaring

Der anvendes følgende symboler i vejledningen og på udstyret:

Symbol	Signalord	Betydning
	Fare	Advarsel mod fare for kvæstelser eller for dit helbred.
	Fare	Advarsel mod fare for kvæstelser eller for dit helbred som følge af elektrisk spænding.
	Vigtigt	Advarsler om mulige skader på udstyret/tilbehøret.
	Bemærk	Bemærkninger om vigtige informationer.
		EU-direktivet WEEE 2012/19/EF regulerer korrekt tilbagetagelse, behandling og genanvendelse af brugte elektronikapparater. Dette symbol betyder, at med henblik på miljøbeskyttelse skal udstyret efter sin levetid bortskaffes i overensstemmelse med de gældende lovmæssige forskrifter og adskilt fra husholdningsaffald og erhvervsaffald. Bortskaffelsen af det brugte udstyr kan foretages på de respektive officielle indsamlingssteder. Følg de lokale forskrifter, når materialerne bortskaffes. Yderligere detaljer om tilbagetagningen (også for lande uden for EU) får du hos dine lokale myndigheder. Ved hjælp af separat indsamling og genanvendelse skånes de naturlige ressourcer, og det sikres, at alle bestemmelser vedrørende beskyttelse af sundhed og miljø overholdes ved genanvendelse af produktet.

Emballage

	Sørg for at holde emballage og smådele væk fra børn – fare for kvælning!
Fare	Inden anvendelsen af udstyret skal al emballage fjernes.

Indhold i kassen

- ABUS-trådført indendørssirene
- Kvikguide
- Sikkerhedsanvisninger
- Monteringsmateriale

Tekniske data

Produktnavn	ABUS-trådført indendørssirene	
Produktbetegnelse	Sirener	
Artikelnummer	AZSG10020	
Miljøklasse	II	
Driftstemperatur	-15 °C til +40 °C	
Luftfugtighed, maks.	maks. 95 %	
Husmateriale	Polycarbonat	
Mål (bxhxd)	115x138x36 mm	
Vægt	174 g	
Lydtryk	90 dB(A) @ 1 m	
Maksimal varighed for den akustiske alarm	15 minutter	
Beskyttelsesklasse	IP34 (indendørs, i monteret tilstand)	
Strømforbrug	Strømforbrug kun sirene	84 mA (ved 12 V DC)
	Strømforbrug kun blitzlys	17 mA (ved 12 V DC)
	Strømforbrug blitzlys og sirene	100 mA (ved 12 V DC)
	Strømforbrug for statusvisning	4 mA (ved 12 V DC)
Driftsspænding	9 V –15 V DC	
EU-direktiver	EMC: 2014/30/EF	
	RoHS: 2011/65/EF	
	WEEE: 2012/19/EF	

Egenskaber

Egenskaber

Generelt

Indendørssirenen er en indendørs kombineret signalgiver med sirene og blitzlys til anvendelse med indbrudsalarmcentraler. Den er beregnet til optisk og akustisk alarmering. Sirene og alarmcentral kommunikerer via ledninger, dvs. at det er nødvendigt med en fast ledningsføring mellem de to enheder. ABUS-trådført indendørssirene er beregnet til vægmontering.

Vigtigste egenskaber

- Enkel installation
- Lydtryk ca. 90 dB(A)
- Sabotageregistrering til for- og bagside
- Stødafvisende konstruktion af polycarbonat



Bemærk

Signalerne kan blive fejlforklaret på grund af uhensigtsmæssigt eller fejlagtigt installationsarbejde. Følgerne kan eksempelvis være fejlalarmer. Omkostningerne i forbindelse med eventuelle udrykninger fra redningsmandskab som f.eks.: brandvæsen eller politi skal betales af anlæggets ejer.

Beskrivelse af udstyret – sirene

- | | |
|---|-------------------------------------|
| 1 | Fastgørelseskasser til vægmontering |
| 2 | Akustisk sirene |
| 3 | Terminal 2 (J2) |
| 4 | Terminal 1 (J1) |
| 5 | Sabotageafbryder |
| 6 | LED'er |
| 7 | Afdækning og skrue til hus |
| 8 | Jumper (SW1) |



Bemærk

I den tidligere version af den trådførte indendørs sirene AZSG10020 findes terminal 2 (J2) ikke.

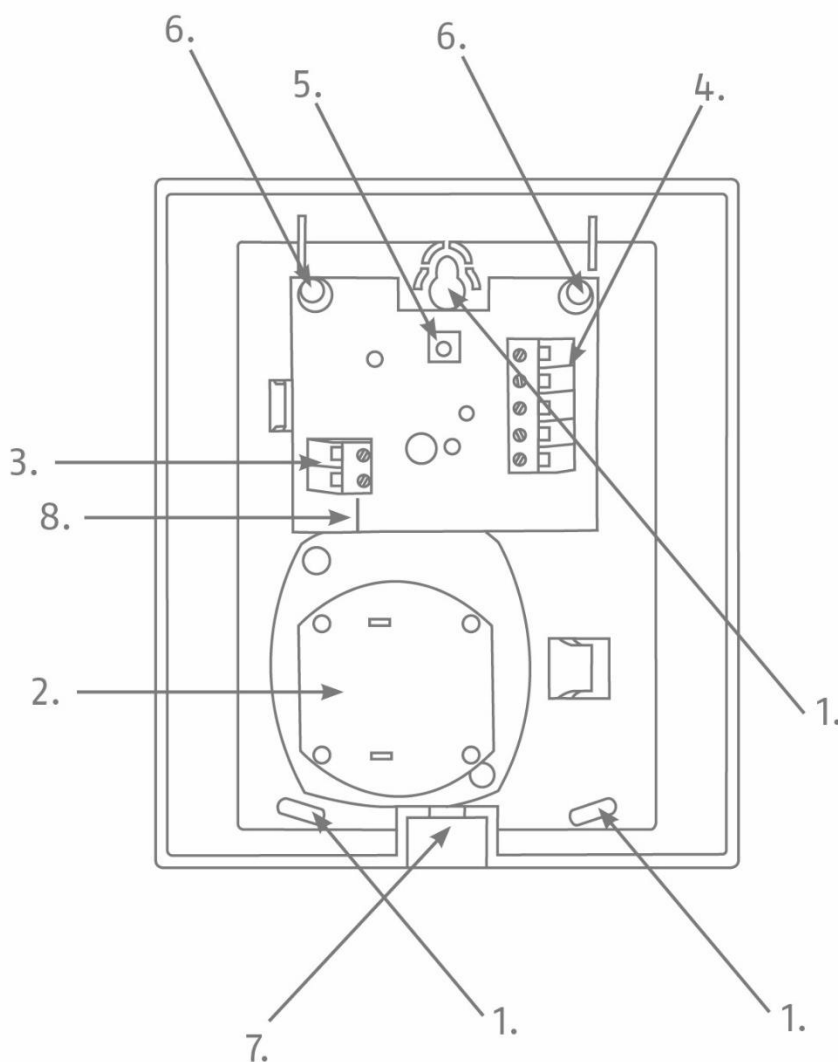

Figur 1: Overblik over sirenen

Montering

Montering

Installation af sirenen

Trin 1: Valg af monteringssted til sirenen

Vælg et monteringssted:

- der er utilgængeligt for indtrængende personer og hærværksmænd.
- hvor der er mulighed for at lægge kablerne på fornuftig vis

Trin 2: Åbning af sirenens dæksel

- Åbn afdækningen til husets skrue på undersiden (se fig. 1).
- Løsn skruerne, og åbn dækslet ved at løfte opad.

Trin 3: Montering af sirenen på væggen



Bemærk

Et brudsted, som fastgøres med øverste skruer til vægmontering, bruges som vægafrivningskontakt.

- Placer sirenen på væggen. Marker de tre fastgørelsespunkter.
- Bor hullerne i væggen svarende til dyvlens diameter. Sæt de medfølgende dyvler ind i hullerne.
- Før de relevante kabler ind i huset gennem den dertil beregnede kabelføring på bagsiden.
- Sæt de medfølgende skruer gennem sirenens fastgørelseshuller. Drej skruerne ind i dyvlerne. Du skal ikke stramme skruerne endnu.
- Justér sirenen med vaterpas. Stram skruerne nu.

Trin 4: Forkonfiguration via jumper

På jumperen "SW1" (fig. 1) er der to muligheder for at sætte jumperen:

S1: Hvis jumperen er sat på de to øverste pins (S1), vælges følgende indstilling: Stigende signaltone. Det betyder, at tonen pulserer og udsender det almindelige sirenesignal.

S2: Hvis jumperen er sat på de to nederste pins (S2), vælges følgende indstilling: Konstant signaltone. Det betyder, at tonen starter én gang og holder samme frekvens, der lyder et konstant signal.

Trin 5: Tilslutning af kablet

- Fjern så meget af kappen på kablet, som der er nødvendigt, og afisolér de enkelte tråde, så de kan tilsluttes.
- Tilslut de enkelte tråde til de relevante skrueterminaler.
- Belægningen af terminaltilslutningerne findes her:

Beskrivelse af terminalklemmerne:

Terminal 1 (J1):

Terminal 1 har fem skrueterminaler til den trådførte indendørssirenes standardfunktioner. For at aktivere sirene og/eller blitzlys skal du forbinde skrueterminal "C -ve" med 0 V og den passende skrueterminal "S +ve" eller "F +ve" med 12 V på alarmcentralen. Skrueterminalerne til sirene og blitzlys kan forbindes separat eller sammen. Forbind de to tilslutningsklemmer til en samlet kabelføring.

S +ve	12 V fra alarmcentralen til aktivering af sirenen
F +ve	12 V fra alarmcentralen til aktivering af blitzlyset
C -ve	0 V til alarmcentralen
Tamper	Sabotagekontaktens udgang (NC)
Tamper	Sabotagekontaktens udgang (NC)

Terminal 2 (J2):

Terminal 2 har to ekstra skrueterminaler, der kan forbindes med en separat 12 V-spændingsforsyning fra alarmcentralen. På den måde lyser den trådførte indendørssirenes LED'er konstant med lav intensitet. Hvis terminal 1 er blevet forbundet som beskrevet ovenfor, interfererer standardfunktionen på terminal 1 med funktionen på terminal 2, så blitzlyset aktiveres i tilfælde af en alarm. Terminal 2 kan bruges til at vise f.eks. status for indbrudsalarmsystemet (f.eks. system aktivt/inaktivt).

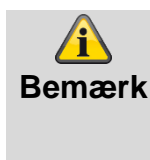

Brug kun disse to skrueterminaler, hvis du ønsker, at LED'erne lyser konstant!
 Hvis LED'erne ikke skal lyse i hviletilstand, skal du kun forbinde terminal 1.
 I den tidligere version af den trådførte indendørssirene AZSG10020 findes terminal 2 ikke.
 I den tidligere version kan den ekstra funktion på terminal 2 således ikke bruges.

-ve	0 V – LED'erne lyser konstant
+ve	12 V – LED'erne lyser konstant

Trin 6: Lukning af sirenen

- Montér sirenens dæksel oppefra, og luk det forneden.
- Fastgør dækslet med skruen til undersiden via husets beslag.

Vedligeholdelse



Fare

Du skal være forberedt på, at sirenen aktiveres, når du åbner sirenens dæksel. Sørg for, at den høje tone, der evt. lyder, ikke forskrækker dig.

- Test ved den rutinemæssige vedligeholdelse, at sirenen fungerer ordentligt.
- Kontrollér sabotagekontakterne
- Test den akustiske og optiske alarmering

Garanti



Bemærk

ABUS-produkter er udviklet og produceret med største grundighed og kontrolleret efter gældende forskrifter.

Garantien omfatter udelukkende fejl og mangler, som skyldes materiale- eller produktionsfejl på salgstidspunktet. Hvis der kan dokumenteres en materiale- eller produktionsfejl, repareres eller erstattes modulet efter garantiyderens skøn.

Garantien ophører i disse tilfælde med udløbet af den oprindelige garantiperiode på 2 år. Der kan ikke stilles yderligere krav.

ABUS hæfter ikke for mangler eller skader, som er opstået som følge af udefrakommende påvirkninger (f.eks. transport, vold, fejlbetjening), ukorrekt anvendelse, normalt slid eller manglende overholdelse af denne vejledning.

I tilfælde af garantikrav skal den originale kvittering med salgsdato og en kort skriftlig fejlbeskrivelse vedlægges det pågældende defekte produkt.

Hvis den trådførte indendørs sirene har en fejl, som var til stede allerede før købet, skal du henvende dig direkte til forhandleren inden for de første to år.

Bortskaffelse



Bortskaf udstyret iht. EF-direktiv 2012/19/EF om affald fra elektrisk og elektronisk udstyr – WEEE (Waste from Electrical and Electronic Equipment). Hvis du har spørgsmål, bedes du henvende dig til de kommunale myndigheder, der er ansvarlige for bortskaffelse. Du kan få oplysninger om indsamlingssteder til dine gamle apparater hos f.eks. de lokale myndigheder, de lokale genbrugsstationer eller hos din forhandler.

Overensstemmelseserklæring

Hermed erklærer ABUS Security-Center GmbH & Co. KG, at apparatet med artikelnummeret AZSG10020 er i overensstemmelse med de grundlæggende krav og de gældende bestemmelser i direktivet(-erne) 2011/65/EU, 2014/30/EU. Den fulde tekst fra EU-overensstemmelseserklæringen findes på følgende internetadresse: www.abus.com > Artikelsøgning > AZSG10020 > Downloads
Overensstemmelseserklæringen kan også rekvireres på følgende adresse:

ABUS Security-Center GmbH & Co. KG
Linker Kreuthweg 5
86444 Affing
TYSKLAND

Notater

AZSG10020

ABUS, sirena interna con fili



DE

ABUS Draht-Innensirene

Installations- und Bedienungsanleitung

EN

ABUS Wired Indoor Sounder

Installation instructions and user manual

FR

Sirène intérieure filaire ABUS

Instructions d'installation et d'utilisation

NL

Draadgebonden ABUS-binnensirene

Installatie- en gebruikershandleiding

DK

ABUS-trådført indendørssirene

Installations- og betjeningsvejledning

IT

ABUS, sirena interna con fili

Istruzioni per l'installazione e per l'uso



Indice

Introduzione	3
Avvertenze di sicurezza	4
Dotazione	5
Dati tecnici	5
Caratteristiche	6
Montaggio	8
Manutenzione	10
Garanzia	10
Smaltimento	11
Dichiarazione di conformità	11
Note	11

Introduzione

Avvertenze sulle istruzioni per l'uso

Gentile cliente,

la ringraziamo per aver acquistato questo prodotto. L'apparecchio è stato realizzato secondo lo stato attuale della tecnica.

Queste istruzioni contengono avvertenze importanti per la messa in funzione e l'utilizzo (stato al 04/2018). Osservare le indicazioni e avvertenze fornite nelle presenti istruzioni per garantire un funzionamento in piena sicurezza. La preghiamo di conservare le presenti istruzioni in vista di una consultazione futura. Le istruzioni sono parte integrante dell'apparecchio. In caso di cessione dell'apparecchio a terzi, consegnare anche le relative istruzioni.

Conformità d'uso

Utilizzare questo apparecchio esclusivamente per lo scopo per il quale è stato progettato e realizzato! Qualsiasi altro impiego è considerato non conforme.

Questo prodotto rispetta i requisiti richiesti dalle direttive europee e nazionali in vigore. La sua conformità è stata comprovata, mentre le dichiarazioni e la relativa documentazione sono depositate presso il produttore.

Al fine di preservare tale stato e garantire un funzionamento sicuro, l'utente è tenuto a osservare le presenti istruzioni per l'uso. In caso di dubbi, rivolgersi al proprio rivenditore specializzato.

Informazioni generali e dettagli relativi all'assistenza sui prodotti sono disponibili su www.abus.com nella home page oppure nel portale per partner per i rivenditori e gli installatori.



Nota

Osservare le indicazioni e le avvertenze fornite nelle presenti istruzioni. La mancata osservanza di tali istruzioni comporta l'annullamento della garanzia. È esclusa la responsabilità per danni indiretti.

Il prodotto nella sua interezza non deve essere modificato o trasformato.

Vi preghiamo di rispettare le disposizioni di legge vigenti. In alcuni paesi europei è vietato l'utilizzo di sirene negli ambienti esterni o la durata massima dell'allarme è limitata. Informatevi presso le autorità locali.



Pericolo

Prima di iniziare i lavori di installazione e manutenzione mettere la centrale in modalità Installatore. Nella modalità Installatore si evita che si attivi l'allarme quando il coperchio del ripetitore viene aperto.

Limitazione della responsabilità

È stato fatto tutto il possibile per garantire la correttezza del contenuto di queste istruzioni. In ogni caso, il redattore e ABUS Security-Center GmbH & Co. KG declinano qualsiasi responsabilità per eventuali perdite o danni dovuti a un'installazione errata, ad un uso improprio o alla mancata osservanza delle istruzioni e delle avvertenze sulla sicurezza. È esclusa la responsabilità per danni indiretti. Il prodotto nella sua interezza non deve essere modificato o trasformato. La mancata osservanza delle avvertenze comporta l'annullamento della garanzia.

Ci si riserva il diritto di apportare modifiche tecniche.





© ABUS Security-Center GmbH & Co. KG, 04/2018

Avvertenze di sicurezza

Avvertenze di sicurezza

Spiegazione dei simboli

Nelle istruzioni e nell'apparecchio vengono impiegati i seguenti simboli:

Simbolo	Avvertenza	Significato
	Pericolo	Avvertenza su pericolo di lesioni o rischi per la salute.
	Pericolo	Avvertenza sul pericolo di lesioni o rischi per la propria salute dovuti alla tensione elettrica.
	Importante	Avvertenza di sicurezza su possibili danni all'apparecchio/agli accessori.
	Nota	Nota su informazioni importanti.
		La direttiva europea WEEE 2012/19/CE disciplina la regolare raccolta, il trattamento e il riciclaggio di apparecchiature elettroniche usate. Questo simbolo significa che, ai fini della tutela ambientale, il dispositivo deve essere smaltito al termine della sua vita utile conformemente alle prescrizioni di legge in vigore e separatamente dai rifiuti domestici e aziendali. Lo smaltimento del vecchio apparecchio può avvenire nei relativi centri di raccolta ufficiali del proprio Paese. Attenersi alle disposizioni vigenti sul posto per lo smaltimento dei materiali. Per ulteriori informazioni sulla raccolta (anche per i Paesi extracomunitari), rivolgersi alle proprie autorità amministrative. La raccolta separata e il riciclaggio aiutano a preservare le risorse naturali, garantendo l'osservanza di tutte le disposizioni sulla tutela della salute e dell'ambiente in fase di riciclaggio del prodotto.

Imballaggio

	Pericolo	Pericolo di soffocamento: tenere i materiali di imballaggio e i pezzi di piccole dimensioni fuori dalla portata dei bambini!
		Rimuovere tutti i materiali di imballaggio prima di utilizzare l'apparecchio.

Dotazione

- ABUS Sirena interna con fili
- Guida rapida
- Avvertenze sulla sicurezza
- Materiale di montaggio

Dati tecnici

Nome del prodotto	ABUS Sirena interna con fili		
Descrizione del prodotto	Segnalatore		
Codice articolo	AZSG10020		
Classe ecologica	II		
Temperatura di esercizio	da -15 °C a +40 °C		
Umidità dell'aria max.	max. 95 %		
Materiale alloggiamento	Policarbonato		
Dimensione (LxAxP)	115 x 138 x 36 mm		
Peso	174 g		
Pressione acustica	90 dB(A) @ 1m		
Durata massima dell'allarme acustico	15 minuti		
Classe di protezione	IP34 (ambienti interni, da montato)		
Corrente assorbita	Corrente assorbita solo per sirena		84 mA (a 12 V CC)
	Corrente assorbita solo per luce flash		17 mA (a 12 V CC)
	Corrente assorbita da luce flash e sirena		100 mA (a 12 V CC)
	Corrente assorbita per indicazione di stato		4 mA (a 12 V CC)
Tensione di esercizio	9 V-15 V CC		
Direttive UE	EMC: 2014/30/CE RoHS: 2011/65/CE RAEE: 2012/19/CE		

Caratteristiche

Caratteristiche

Informazioni generali

La sirena interna è un segnalatore combinato da interni con sirena e luce flash da usare con un impianto antieffrazione. È concepita per la gestione allarmi ottica e acustica. La sirena e la centrale dialogano tra loro via percorso cablato, ossia tra le due unità c'è bisogno di un collegamento con filo fisso. La sirena interna con filo ABUS viene predisposta per il montaggio a parete.

Caratteristiche principali

- Installazione semplice
- Pressione acustica 90 dB (A)
- Rilevamento di manomissione per lato anteriore/posteriore
- Struttura in policarbonato resistente agli urti



Nota

Lavori di installazione non eseguiti a regola d'arte o non corretti potrebbero essere causa di interpretazioni errate dei segnali. La conseguenza può essere, per esempio, l'emissione di un falso allarme. I costi correlati a un eventuale intervento di addetti alla sicurezza (come ad es. pompieri o polizia) sono a carico dell'utente dell'impianto.

Descrizione dell'apparecchio - Sirena

1	Fori di fissaggio per montaggio a parete
2	Allarme acustico
3	Terminale 2 (J2)
4	Terminale 1 (J1)
5	Interruttore manomissione
6	LED
7	Vite dell'alloggiamento e copertura
8	Ponticello (SW1)



Nota

Nella versione precedente della sirena interna con filo AZSG10020, il terminale 2 (J2) non esiste.



Figura 1: panoramica della sirena

Montaggio

Montaggio

Installazione della sirena

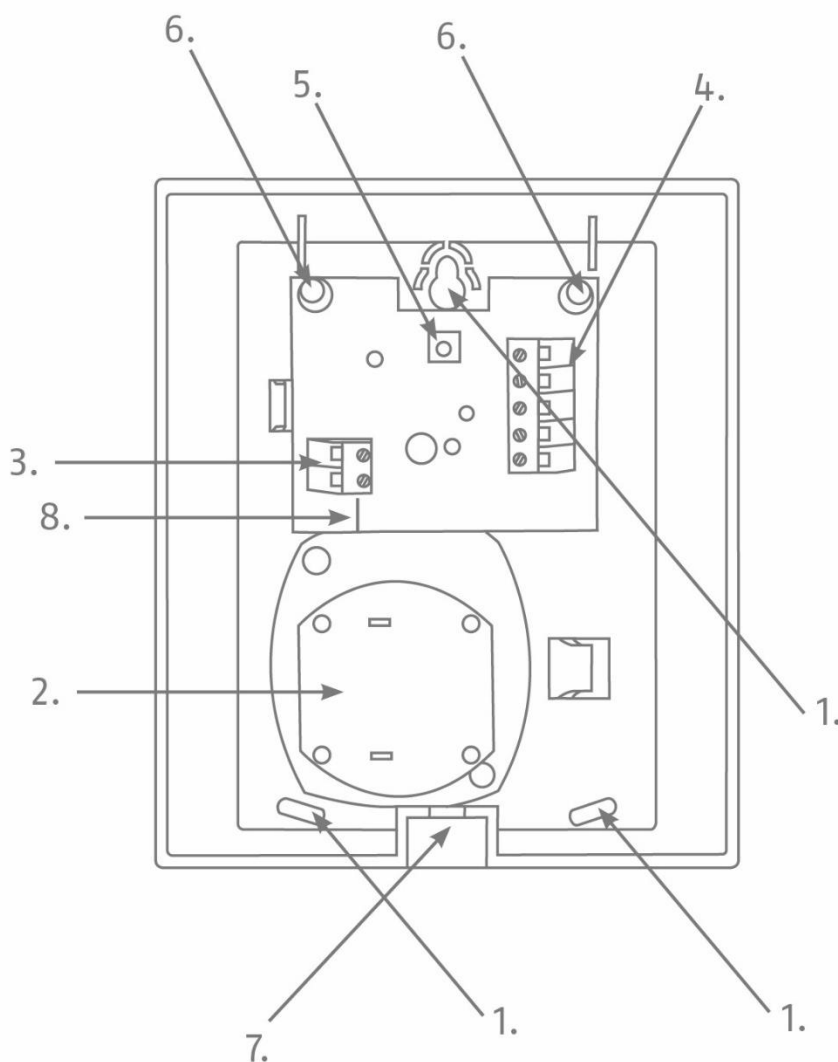
Passaggio 1: scegliere il luogo di montaggio della sirena

Scegliere un luogo di montaggio che sia:

- non accessibile a intrusi e vandali.
- non difficile da realizzare con il cavo di collegamento

Passaggio 2: aprire il coperchio della sirena

- Aprire la copertura della vite dell'alloggiamento sul lato inferiore (vedere Fig. 1).
- Allentare le viti e aprire il coperchio sollevandolo verso l'alto.

Passaggio 3: montare la sirena alla parete



Nota

Un contatto antirimozione a parete è un punto di rottura predeterminato che viene fissato con la vite superiore per il montaggio a parete.

- Posizionare la sirena sul muro. Segnare i tre punti di fissaggio.
- Praticare i relativi fori di diametro dei tasselli nella parete. Inserire i tasselli in dotazione nei fori.
- Inserire il cavo previsto all'interno dell'alloggiamento attraverso la canalina portacavi sul retro.
- Infilare le viti in dotazione attraverso i fori di fissaggio della sirena. Avvitare le viti nei tasselli. Non avvitare ancora le viti fino in fondo.
- Allineare la sirena con una livella. Adesso avvitare le viti a fondo.

Passaggio 4: Preconfigurazione per ponticello

Per il ponticello "SW1" (Figura 1) ci sono due modi per impostarlo:

S1: Se il ponticello è posizionato sui primi due PIN (S1), viene selezionata la seguente impostazione: Segnale acustico in aumento. Cioè, il segnale acustico pulsa e dà il solito segnale di sirena.

S2: Se il ponticello è posizionato sui due PIN inferiori (S2), viene selezionata la seguente impostazione: Segnale acustico continuo. Cioè, il suono inizia una volta e poi mantiene la sua frequenza, suona come un segnale continuo.

Passaggio 5: Connessione del cavo

- Rivestire il cavo abbastanza a lungo e isolare i singoli fili per collegarli.
- Collegare i singoli fili ai rispettivi terminali a vite.
- L'assegnazione delle connessioni dei terminali può essere trovata qui:

Descrizione dei morsetti dei terminali:**Terminale 1 (J1):**

Il terminale 1 è composto da cinque terminali a vite, disponibili per le funzioni standard della sirena interna con filo. Per attivare la sirena e/o la luce flash, collegare il terminale a vite "C -ve" a 0 V e il terminale a vite corrispondente "S +ve" o "F +ve" a 12 V al pannello di controllo. I terminali a vite per sirena e luce flash possono essere cablati separatamente o insieme. Per il cablaggio comune, collegare i due terminali.

S +ve	12 V provenienti dal pannello di controllo per attivare la sirena
F +ve	12 V provenienti dal pannello di controllo per attivare la luce flash
C -ve	0 V per il pannello di controllo
Tamper	Uscita del contatto antimanomissione (NC)
Tamper	Uscita del contatto antimanomissione (NC)

Terminale 2 (J2):

Il terminale 2 è composto da due terminali a vite aggiuntivi, che possono essere collegati a un alimentatore a 12 V separato dal pannello di controllo. Di conseguenza, i LED della sirena interna con filo si illuminano in modo permanente ad un'intensità inferiore. Se il terminale 1 è stato cablato come descritto sopra, la funzione standard del terminale 1 si sovrappone alla funzione del terminale 2 in modo che la luce flash venga attivata in caso di allarme. Il terminale 2 può essere utilizzato per, ad es., indicare lo stato del sistema antieffrazione (ad es. sistema attivo/inattivo).

**Nota**

Utilizzare questi due terminali a vite solo se si desidera che i LED si accendano in modo permanente! Se i LED non si accendono allo stato di riposo, collegare solo il terminale 1.

Nella versione precedente della sirena interna con filo AZSG10020, il terminale 2 non esiste. In questa versione precedente, la funzione supplementare del terminale 2 non può essere utilizzata.

-ve	0 V: i LED si accendono permanentemente
+ve	12 V: i LED si accendono permanentemente

Passaggio 6: Chiusura della sirena

- Appendere il coperchio della sirena dall'alto e chiuderlo.
- Ora fissare il coperchio con la vite sopra il fissaggio dell'alloggiamento nella parte inferiore.

Manutenzione

Manutenzione



Pericolo

Tenersi pronti a spegnere l'allarme che si attiva appena viene aperto il coperchio della sirena. Assicurarsi che i suoni forti che si sentono non causino uno spavento.

- Durante la manutenzione di routine, verificare che la sirena funzioni correttamente.
- Controllare i contatti antimanomissione
- Testare l'allarme ottico e acustico

Garanzia



Nota

I prodotti ABUS sono progettati e realizzati con la massima cura e testati secondo le disposizioni vigenti.

La garanzia copre esclusivamente i difetti dei materiali o i difetti di produzione presenti al momento dell'acquisto. Nel caso di difetti dei materiali o di produzione, il modulo sarà riparato o sostituito a discrezione del soggetto garante.

In questi casi la garanzia decade allo scadere del suo originario periodo di validità di 2 anni. Sono escluse espressamente ulteriori rivendicazioni.

È esclusa la responsabilità di ABUS per difetti e danni causati da azioni esterne (ad es. trasporto, uso della forza, uso scorretto), uso improprio, usura naturale o inosservanza delle presenti istruzioni.

Nell'esercizio del diritto di garanzia, il prodotto per cui è stato presentato reclamo deve essere corredato dello scontrino originale recante la data d'acquisto e una breve descrizione scritta del guasto.

In caso di difetti alla sirena esterna con filo già presenti al momento della vendita, rivolgersi direttamente al venditore entro i primi due anni dall'acquisto.

Smaltimento

Smaltire l'apparecchio conformemente alla normativa comunitaria 2012/19/CE sui rifiuti di apparecchiature elettriche ed elettroniche (WEEE - Waste Electrical and Electronic Equipment). Per informazioni, rivolgersi alle autorità comunali responsabili dello smaltimento dei rifiuti. Informazioni sui centri di raccolta di apparecchi obsoleti sono reperibili, ad esempio, presso l'amministrazione comunale, le aziende locali per lo smaltimento dei rifiuti o il vostro rivenditore di fiducia.

Dichiarazione di conformità

ABUS Security-Center GmbH & Co. KG dichiara con la presente che l'apparecchio con il numero di articolo AZSG10020 è conforme ai requisiti essenziali e alle disposizioni pertinenti relativi alle direttive 2011/65/UE e 2014/30/UE. Il testo completo della dichiarazione di conformità UE è disponibile al seguente indirizzo Internet: www.abus.com Ricerca articolo > AZSG10020 > Downloads

La dichiarazione di conformità è disponibile anche al seguente indirizzo:

ABUS Security-Center GmbH & Co. KG
Linker Kreuthweg 5
86444 Affing
GERMANIA

Note