



Security Tech Germany

FUBW50110

Frequenz / Frequency / Fréquence / Frequentie / Frekvens / Frezenza	868.6625 MHz
Erfassungsbereich / Detection coverage / Section de captage / De- tectiebereik / Registreringsområde / Zona di copertura	9 m x 90°
Erfassungsbereich / Detection coverage / Section de captage / De- tectiebereik / Registreringsområde / Zona di copertura	5 m x 90°
EU-Richtlinien, EU Directives, Directives européennes, EG-richtlij- nen, EU-direktiver, Direttive UE	2, EN 50131-2-2:2008, EN 50131-5-3:2017, EN 50131-6:2008/A1:2014
Zertifizierungsstelle, Certification body, Organisme de certification, Certificeringsinstans, Certificering- sorgan, Organismo di certificazione	Telefication
Umweltklasse / Environmental class / Classe d'environnement / Milieuklas- se / Miljøklasse / Classe ecologica	II
Betriebstemperatur / Operating temp / Température d'exploitation / Be- drijfstemperatuur / Driftstemperatur / Temperatura di funzionamento	-10 to + 55°C
Abmessungen (HxBxD) / Dimensions (HxWxD) / Dimensions (HxLxP) / Afmetingen (HxBxD) / Mål (hxbxd) / Dimensioni (HxLxP)	115 x 55 x 55 mm
Gewicht / Weight / Poids / Gewicht / Vægt / Peso	148 g (incl. batteries)
Optimale Montagehöhe / Optimum mounting height / Hauteur de mon- tage optimale / Optimale montage- ehooigte / Optimal monteringshøjde / Altezza di montaggio ottimale	1.8 m – 2.2 m
Spannungsversorgung / Power supply / Alimentation de tension / Spanningsvoeding / Spændingsfor- syning / Alimentazione di tensione	2 x 1,5 V AA Alkaline batteries, Type C
Ruhestrom, Quiescent current, Courant de repos, ruststroom, hvilestrøm, corrente di riposo	40 µA
Unterspannungsschwellwert der Batterie, Low voltage level, Valeur-seuil de sous-tension de la pile, Onderspanningsdrem- pel-waarde van de batterij, Batteriets under-spændings-tær- selværdi, Valore di soglia di bassa tensione della batteria	2.4V
Funkleistung/ wireless transmission power / Puissance d'émission / Zendermogen / Sendeeffekt / Potencia de emision	max. 10mW

Reichweite & Öffnungswinkel / I.R. Range & Aperture angle / Portée & Angle d'ouverture / Reikwijdte & Openingshoek / Rækkevidde & Åbningvinkel / Portata & Angolo di apertura

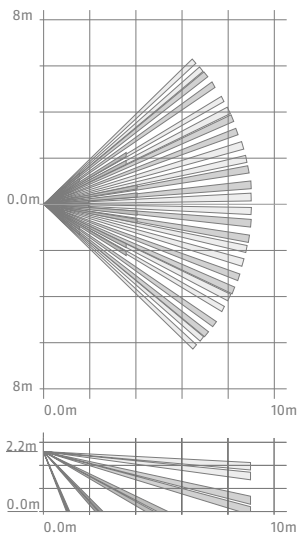

Lieferumfang / Scope of delivery / Contenu de la livraison / Inhoud van de levering / Leveringsomvang / Fornitura

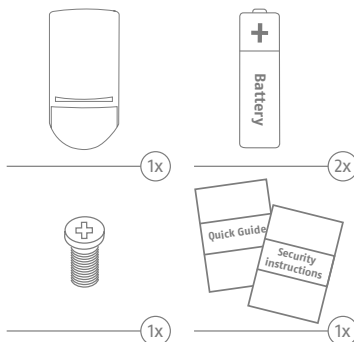

Hinweise / Information / Consignes / Opmerkingen / Henvisning / Indicazioni

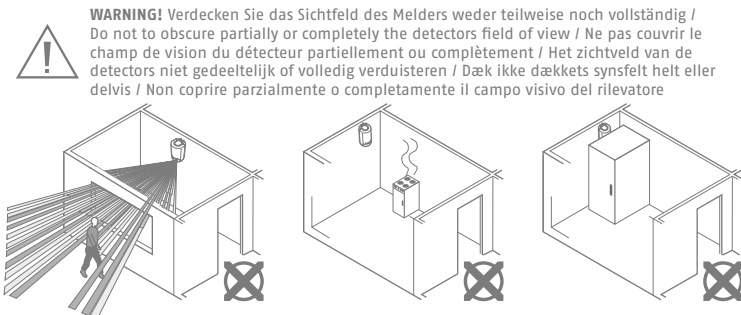
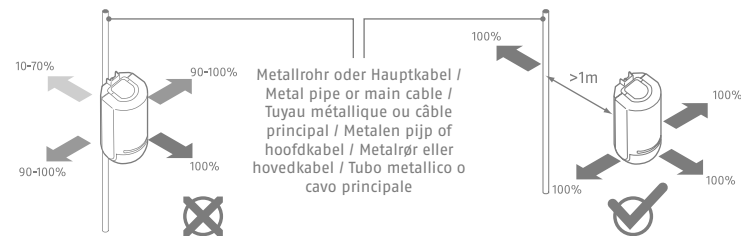
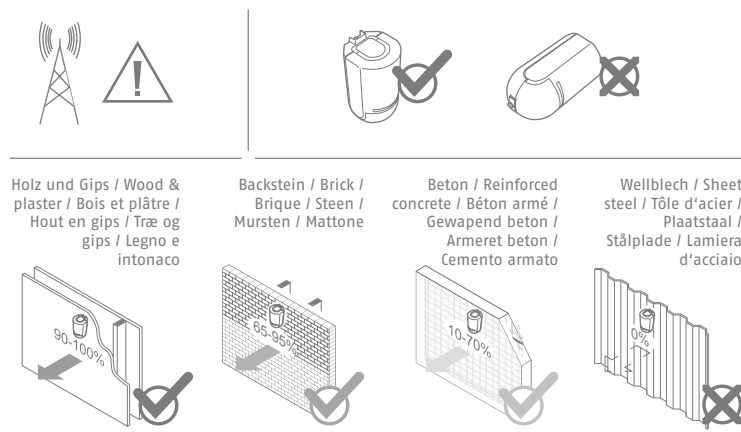

WARNING! Verdecken Sie das Sichtfeld des Melders weder teilweise noch vollständig / Do not to obscure partially or completely the detectors field of view / Ne pas couvrir le champ de vision du détecteur partiellement ou complètement / Het zichtveld van de detectors niet gedeeltelijk of volledig verduisteren / Dæk ikke dækkets synsfelt helt eller delvis / Non coprire parzialmente o completamente il campo visivo del rivelatore

Installationsanleitung / Installation instructions / Manuel d'installation / Installatiehandleiding / Installationsvejledning / Istruzioni per l'installazione

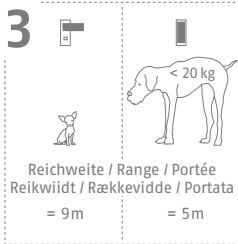
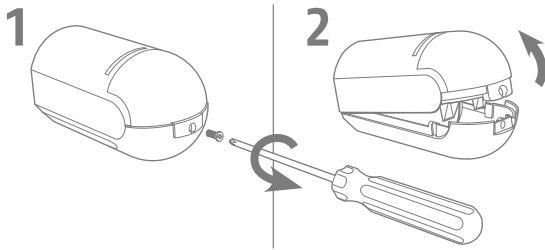

1.5 AA alkaline x 2 (30mA max)

Steckbrücke / Jumper / Jacks enfilables / Geleiderbruggen / Jumpere / ponticello di collegamento / Sabotagekontakt / Tamper switch / Contacts anti-sabotage / abotagecontacten / sabotagekontakter / antisabotaggio

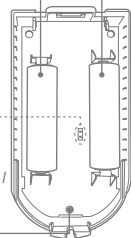

4 Aktivitäts-LED: Nach einlegen der Batterien bzw. auslösen des Sabotagekontakts wird der Melder in den Testmodus versetzt. Der Testmodus wird nach 30 Min automatisch deaktiviert.

Activity LED: After inserting the batteries or triggering the sabotage contact, the detector is put into test mode. The test mode is automatically disabled after 30 minutes.

LED d'activité: Après avoir inséré les piles ou déclenché le contact de sabotage, le détecteur est mis en mode test. Le mode test est automatiquement désactivé après 30 minutes.

Activiteits-LED: Na het plaatsen van de batterijen of het activeren van het sabotagecontact, wordt de detector in testmodus gezet. De testmodus wordt na 30 minuten automatisch uitgeschakeld.

Aktivitets LED: Efter indføring af batterierne eller udløsning af sabotagekontakten sættes detektoren i testtilstand. Testtilstanden deaktiveres automatisk efter 30 minutter.

LED di attività: Dopo aver inserito le batterie o attivato il contatto di sabotaggio, il rilevatore viene messo in modalità test. La modalità test viene automaticamente disabilitata dopo 30 minuti.

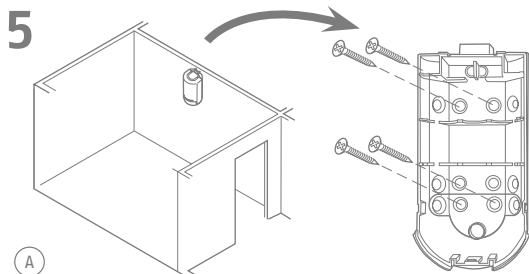

A

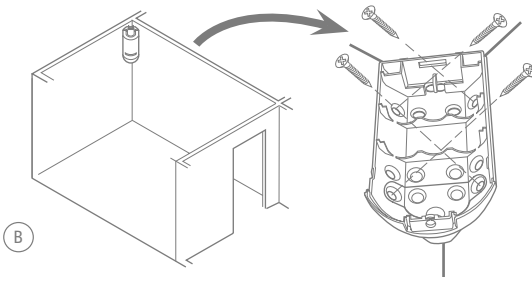

B

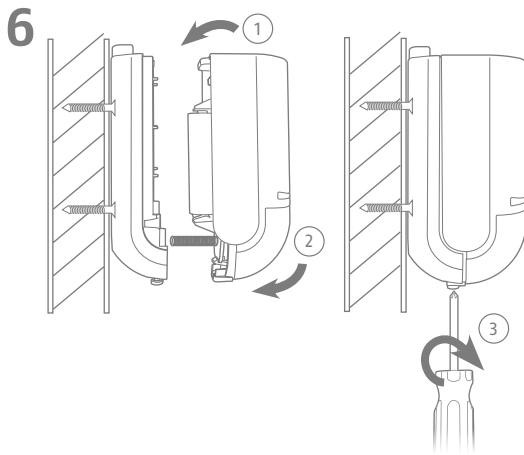

(DE) Hiermit erklärt ABUS Security-Center GmbH & Co. KG dass der Funkanlagentyp FUBW50110 der Richtlinie 2014/53/EU entspricht. Der vollständige Text der EU-Konformitätserklärung ist unter der folgenden Internetadresse verfügbar: abus.com > Artikelsuche > FUBW50110 > Download **Detaillierte Informationen finden Sie in der Anleitung auf abus.com.**

(GB) Hereby, ABUS Security-Center GmbH & Co. KG declares that the radio equipment type FUBW50110 is in compliance with Directive 2014/53/EU. The full text of the EU declaration of conformity is available at the following internet address: abus.com > Item search > FUBW50110 > Downloads

You can find more detailed information on this in the manual on abus.com.

(FR) Le soussigné, ABUS Security-Center GmbH & Co. KG, déclare que l'équipement radioélectrique du type FUBW50110 est conforme à la directive 2014/53/UE. Le texte complet de la déclaration UE de conformité est disponible à l'adresse internet suivante: abus.com > Recherche d'articles > FUBW50110 > téléchargements

Pour des informations détaillées, veuillez consulter manuel sur abus.com.

(NL) Hierbij verklaar ik, ABUS Security-Center GmbH & Co. KG, dat het type radioapparatuur FUBW50110 conform is met Richtlijn 2014/53/EU. De volledige tekst van de EU-conformiteitsverklaring kan worden geraadpleegd op het volgende internetadres: abus.com > Artikelen zoeken > FUBW50110 > Downloads

Gedetailleerde informatie vindt u in de gebruikershandleiding op abus.com.

(DK) Hermed erklærer ABUS Security-Center GmbH & Co. KG, at radioudstyrstypen FUBW50110 er i overensstemmelse med direktiv 2014/53/EU. EU-overensstemmelseserklæringens fulde tekst kan findes på følgende internetadresse: abus.com > Artikelsøgning > FUBW50110 > Downloads **Der findes detaljerede oplysninger i installationsvejledning på abus.com.**

(IT) Il fabbricante, ABUS Security-Center GmbH & Co. KG, dichiara che il tipo di apparecchiatura radio FUBW50110 è conforme alla direttiva 2014/53/UE. Il testo completo della dichiarazione di conformità UE è disponibile al seguente indirizzo Internet: abus.com > Cerca per codice > FUBW50110 > Downloads **Informazioni dettagliate sono disponibili nelle istruzioni su abus.com.**

ABUS Security-Center GmbH & Co. KG
Linker Kreuthweg 5, 86444 Affing (Germany)

FUBW50110

abus.com